

## Operation Manual Cord/Cordless Hair Clipper



Originalbetriebsanleitung  
Netz-/Akku-Haarschneidemaschine Typ 1871 Li+

Translation of the original operation manual  
Cord/cordless hair clipper type 1871 Li+

Traduction du mode d'emploi d'origine  
Tondeuse à cheveux secteur / batterie type 1871 Li+

Traduzione delle istruzioni per l'uso originali  
Tagliacapelli a rete/batteria tipo 1871 Li+

Traducción del manual de uso original  
Máquina de corte de pelo con alimentación de red/por batería 1871 Li+

Tradução do manual de utilização original – Máquina para corte de cabelo com bateria e ligação à rede eléctrica Tipo 1871 Li+

Vertaling van de originele gebruiksaanwijzing  
Snoer/snoerloze tondeuse type 1871 Li+

Översättning av originalbruksanvisning  
Nät-/batteridrivnen hårklippningsmaskin Typ 1871 Li+

Oversettelse av den originale bruksanvisningen  
Nett-/batteridrevet hårklippemaskin type 1871 Li+

Alkuperäiskäyttöohjeen käännös  
Tyypin 1871 Li+ verkko-/akkukäyttöinen hiustenleikkuukone

Orijinal kullanna klavuzunun çevirisi  
Elektrikli/bataryalı saç kesme makinesi Tip 1871 Li+

Tłumaczenie oryginalnej instrukcji obsługi – Maszynka do strzyżenia włosów z zasilaniem sieciowym/akumulatorowym typu 1871 Li+

Překlad originálního návodu k použití  
Zastříhovač vlasů s napájením ze sítě/akumulátoru typ 1871 Li+

Preklad originálneho návodu na obsluhu  
Sieťový/akumulátorový strihač vlasov typ 1871 Li+

Az eredeti használati utasítás fordítása  
Hálózatról / akkumulátorról működtethető 1871 Li+ típusú hajvágó gép

Prevod originalnih navodil za uporabo  
Aparat za strizhenje las na omrežni / akumulatorski pogon tip 1871 Li+

Traducerea manualului de utilizare original – Mașină de tuns părul model tip 1871 Li+ cu alimentare de la priză/acumulator

Превод на оригиналното упътване – Машинка за подстригване – работа на ток и с акумулатор тип 1871 Li+

Перевод оригинального руководства по эксплуатации – Аккумуляторно-сетевая машинка для стрижки волос, тип 1871 Li+

Переклад оригінальної інструкції – Машинка для стриження волосся, яка працює від електромережі та акумулаторів, тип 1871 Li+

Μετάφραση των πρωτότυπων οδηγιών λειτουργίας  
Κοιμειτική μηχανή ρεύματος/μπαταρίας τύπος 1871 Li+

ترجمة دليل الاستخدام الأصلي – جهاز لحلاقة ا  
بالبطارية والكهرباء – طراز 1871 Li+

de

en

fr

it

es

pt

nl

sv

no

fi

tr

pl

cs

sk

hu

sl

ro

bg

ru

uk

el

ar

1

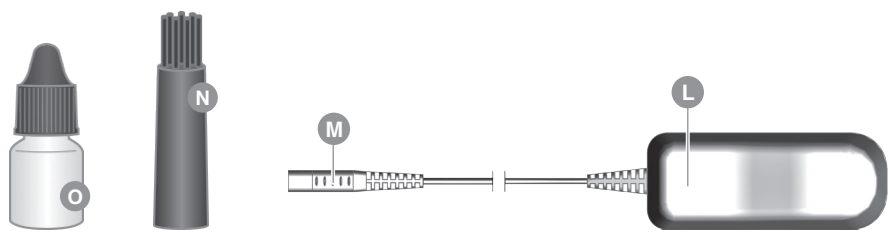
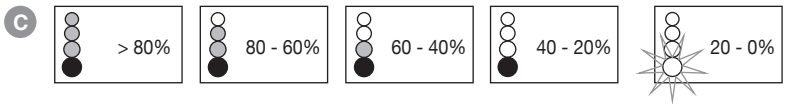
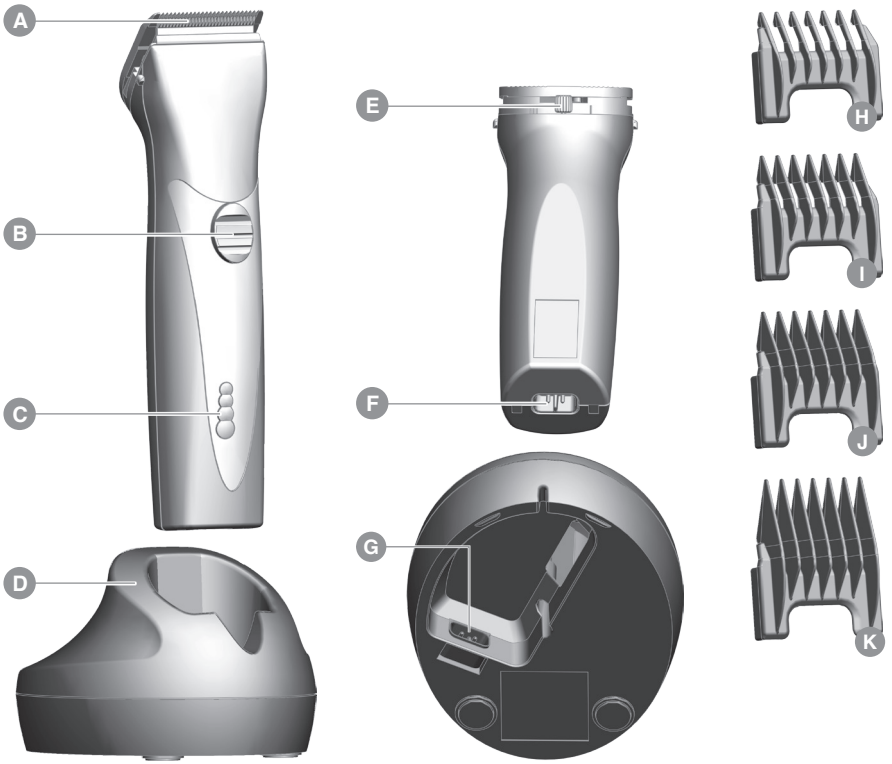

de  
en  
fr  
it  
es  
pt  
nl  
sv  
no  
fi  
tr  
pl  
cs  
sk  
hu  
sl  
ro  
bg  
ru  
uk  
el  
ar

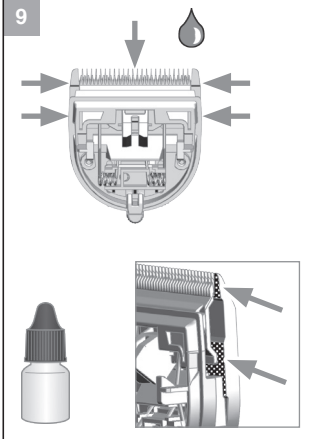
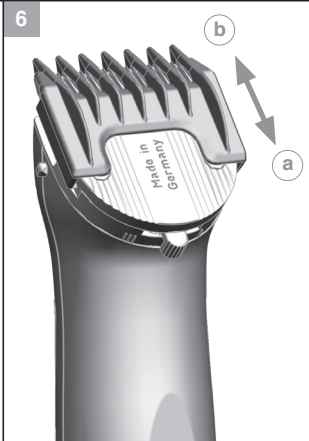
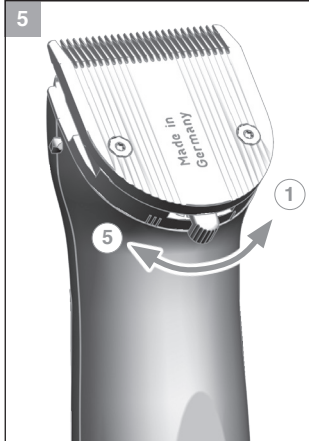
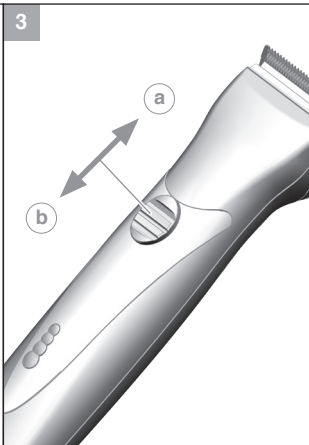
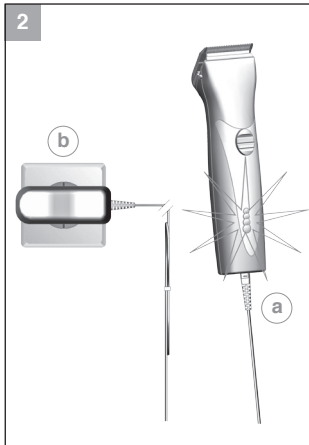

de  
en  
fr  
it  
es  
pt  
nl  
sv  
no  
fi  
tr  
pl  
cs  
sk  
hu  
sl  
ro  
bg  
ru  
uk  
el  
ar

## Allgemeine Sicherheitshinweise

### Bestimmungsgemäßer Gebrauch

- Nutzen Sie Haarschneidemaschinen ausschließlich zum Schneiden von menschlichem Haupthaar, Barthaar und Augenbrauen.
- Nutzen Sie Tierhaarschneidemaschinen ausschließlich zum Schneiden von Tierhaaren und Tierfell.

### Anforderungen an den Anwender

- Lesen Sie vor der ersten Inbetriebnahme die Betriebsanleitung vollständig durch und machen Sie sich mit dem Gerät vertraut.
- Dieses Gerät ist nicht für den Gebrauch von Personen (einschließlich Kindern) mit verringerten körperlichen, sensorischen oder geistigen Fähigkeiten oder Mangel an Erfahrung und Wissen bestimmt, es sei denn, sie werden beaufsichtigt oder erhalten eine Anweisung hinsichtlich des Gebrauches des Gerätes von einer Person, die für ihre Sicherheit verantwortlich ist. Kinder sollten beaufsichtigt werden, um sicherzustellen, dass sie nicht mit dem Gerät spielen.
- Das Gerät außerhalb der Reichweite von Tieren und vor Witterungseinflüssen geschützt ablegen.

### Gefährdungen

Beachten Sie die folgenden Sicherheitshinweise!



#### **Gefahr! Stromschlag durch Schäden am Gerät/Steckerschaltnetzteil.**

- ▶ Das Gerät nicht benutzen, wenn es nicht ordnungsgemäß funktioniert, wenn es beschädigt ist, oder wenn es ins Wasser gefallen ist. Reparaturen ausschließlich von einem autorisierten Service Center unter Verwendung von Original-Ersatzteilen durchführen lassen, um Gefährdungen zu vermeiden.
- ▶ Das Gerät niemals mit einem beschädigten Stromkabel bzw. Steckerschaltnetzteil verwenden. Ein beschädigtes Stromkabel bzw. Steckerschaltnetzteil, darf nur von einem autorisierten Service Center oder einer ähnlich qualifizierten Person durch ein Original-Ersatzteil ersetzt werden, um Gefährdungen zu vermeiden.
- ▶ Elektrogeräte dürfen nur durch elektrotechnisch ausgebildete Fachkräfte repariert werden.



#### **Gefahr! Stromschlag durch eintretende Flüssigkeit.**

- ▶ Ein ins Wasser gefallenes Elektrogerät auf keinen Fall berühren. Sofort den Netzstecker ziehen.

- ▶ Elektrogeräte niemals in der Badewanne oder unter der Dusche benutzen.
- ▶ Elektrogeräte stets so ablegen bzw. aufbewahren, dass sie nicht ins Wasser (z.B. Waschbecken) fallen können. Den Kontakt von Elektrogeräten mit Wasser und anderen Flüssigkeiten vermeiden.
- ▶ Das Gerät nur in trockenen Räumen benutzen und aufbewahren.
- ▶ Als zusätzliche Sicherheitsmaßnahme wird der Einbau einer geprüften Fehlerstrom-Schutzeinrichtung (RCD) mit einem Bemessungsauslösestrom von nicht mehr als 30 mA in den Badezimmerstromkreis empfohlen.



### **Explosionsgefahr!**

- ▶ Das Gerät niemals in Umgebungen benutzen, in denen Aerosol- (Spray-) Produkte verwendet werden, oder in denen Sauerstoff freigesetzt wird.
- ▶ Versuchen Sie nicht, den Akku selbst auszuwechseln.
- ▶ Das Gerät nicht längere Zeit Temperaturen unter 0°C oder über +40°C aussetzen. Direkte Sonneneinstrahlung vermeiden.



### **Warnung! Verletzungen durch unsachgemäße Handhabung.**

- ▶ Benutzen Sie das Gerät, zum Schutz vor Verletzungen, niemals mit beschädigtem Schneidsatz.
- ▶ Schalten Sie das Gerät immer vor dem Ablegen aus, da das Gerät durch die Vibrationen herunterfallen kann.



### **Vorsicht! Schäden durch falsche Spannungsversorgung.**

- ▶ Betreiben Sie das Gerät ausschließlich mit Wechselstrom mit der auf dem Typenschild angegebenen Spannung.



### **Vorsicht! Schäden durch unsachgemäße Handhabung.**

- ▶ Verwenden Sie ausschließlich das vom Hersteller empfohlene Zubehör.
- ▶ Verwenden Sie zum Aufladen des Gerätes ausschließlich das im Lieferumfang enthaltene Steckerschaltnetzteil. Ersetzen Sie defekte Steckerschaltnetzteile nur durch Original-Ersatzteile, die Sie über unsere Servicecenter beziehen können.
- ▶ Niemals Gegenstände in die Geräteöffnungen stecken oder fallen lassen.
- ▶ Beim Ausstecken des Gerätes niemals am Stromkabel oder am Gerät selbst ziehen.

- ▶ Das Stromkabel nicht um das Gerät wickeln.
- ▶ Das Stromkabel und das Gerät von heißen Oberflächen fernhalten.
- ▶ Das Gerät nicht mit verdrehtem oder abgeknicktem Kabel aufladen bzw. aufbewahren.
- ▶ Keine Einwegbatterien verwenden. Lassen Sie die Akkus ausschließlich im Service Center austauschen.

## Allgemeine Benutzerhinweise

### Informationen zum Gebrauch der Betriebsanleitung

- ▶ Bevor Sie das Gerät zum ersten Mal in Betrieb nehmen, muss die Betriebsanleitung vollständig gelesen und verstanden werden.
- ▶ Betrachten Sie die Betriebsanleitung als Teil des Produkts und bewahren Sie sie gut und erreichbar auf.
- ▶ Fügen Sie diese Betriebsanleitung bei Weitergabe des Geräts an Dritte bei.
- ▶ Bei Konflikten mit nationalen Sicherheitsbestimmungen oder -anweisungen ist den nationalen Vorgaben Folge zu leisten.

### Symbol- und Hinweiserklärung



#### GEFAHR

Gefahr durch Stromschlag mit möglicher schwerer Körperverletzung oder Tod als Folge.



#### GEFAHR

Explosionsgefahr mit möglicher schwerer Körperverletzung oder Tod als Folge.



#### WARNUNG

Warnung vor einer möglichen Körperverletzung oder einem gesundheitlichen Risiko.



#### VORSICHT

Hinweis auf die Gefahr von Sachschäden.



Hinweis mit nützlichen Informationen und Tipps.

- ▶ Sie werden zu einer Handlung aufgefordert.
1. Führen Sie diese Handlungen in der beschriebenen Reihenfolge durch.

## Produktbeschreibung

### Bezeichnung der Teile (Abb. 1)

- A** Schneidsatz
- B** Ein-/Ausschalter
- C** Kapazitätsanzeige
- D** Ladeständer
- E** Schnittlängenverstellung
- F** Gerätebuchse
- G** Ladeständerbuchse
- H** Kammaufsatz, 3 mm Schnittlänge
- I** Kammaufsatz, 6 mm Schnittlänge
- J** Kammaufsatz, 9 mm Schnittlänge
- K** Kammaufsatz, 12 mm Schnittlänge
- L** Steckerschaltnetzteil
- M** Geräteanschlusstecker
- N** Reinigungsbürste
- O** Öl für den Schneidsatz

### Technische Daten

#### Handgerät

Antrieb:	DC-Motor
Akku:	Li-ION-Akku (LiFePO4)
Betriebsdauer Akku:	bis zu 90 min
Abmessungen (LxBxH):	178 x 46 x 50 mm
Gewicht:	ca. 290 g
Emissionsschalldruckpegel:	max. 63 dB(A) @ 25 cm
Vibration:	< 2,5 m/s <sup>2</sup>

#### Ladeständer

Abmessungen mit Zubehör (BxTxH):	96 x 120 x 72 mm
Gewicht:	ca. 91 g

#### Steckerschaltnetzteil

Typ:	Adapter 6000
Leistungsaufnahme:	max. 12 W
Betriebsspannung:	100 – 240 V / 50 – 60 Hz

Das Gerät ist schutzisoliert und funkenstört. Es erfüllt die Anforderungen der EU-Richtlinie Elektromagnetische Verträglichkeit 2004/108/EG und die Maschinenrichtlinie 2006/42/EG.

## Betrieb

### Vorbereitung

- Bewahren Sie das Verpackungsmaterial für eine spätere sichere Lagerung oder Transport auf.

- ▶ Kontrollieren Sie die Vollständigkeit des Lieferumfangs.
- ▶ Prüfen Sie alle Teile auf eventuelle Transportschäden.

### Sicherheit



#### Vorsicht! Schäden durch falsche Spannungsversorgung.

- ▶ Betreiben Sie das Gerät ausschließlich mit Wechselstrom mit der auf dem Typenschild angegebenen Spannung.

### Akku laden

1. Stecken Sie den Geräteanschlussstecker (M) des Stecker-schaltnetztes in die Ladeständerbuchse (G) (Abb. 4Ⓢ).

- Das Gerät kann auch direkt mit dem Stecker-schaltnetzteil zum Laden verbunden werden (Abb. 2Ⓢ/Ⓣ).
- Durch ein intelligentes Lademanagement wird ein Überladen des Akkus verhindert.

2. Stecken Sie das Steckerschaltnetzteil in die Netzsteckdose (Abb. 4Ⓢ).
3. Schalten Sie mit dem Ein-/Ausschalter das Gerät aus (Abb. 3Ⓢ).
4. Stellen Sie das Gerät in die Ladestation (Abb. 4) oder verbinden Sie es direkt mit dem Steckerschaltnetzteil (Abb. 2Ⓢ/Ⓣ). Es ertönt ein Signal – der Ladevorgang beginnt.

- Während des Ladevorgangs blinkt je nach Ladezustand das jeweilige Segment der Kapazitätsanzeige. Bei voll geladenem Akku leuchten ständig alle Segmente der Kapazitätsanzeige.
- Nach Entnahme des Gerätes aus dem Ladeständer erlischt nach ca. 30 Sekunden die Anzeige. (Stromsparmodus).
- Die Ladezeit bis zum Erreichen der vollen Kapazität beträgt ca. **60 Minuten**.

5. Sobald der Akku vollständig geladen ist ertönt ein Signal.

### Akku Betrieb

1. Schalten Sie mit dem Ein-/Ausschalter das Gerät ein und nach Gebrauch aus (Abb. 3Ⓢ/Ⓣ).

- Nach dem Ausschalten des Gerätes erlischt nach ca. 30 Sekunden die Anzeige (Stromsparmodus).
- Bei voll geladenem Akku kann das Gerät bis zu **90 Minuten** ohne Netzanschluss betrieben werden.
- Der Ladezustand des Akkus wird durch die Kapazitätsanzeige (C) angezeigt.
- Bei entladenerem Akku schaltet sich die Maschine automatisch ab.
- Bei unzureichender Pflege des Schneidsatzes kann sich die Laufzeit erheblich reduzieren.

### Netzbetrieb

1. Stecken Sie den Geräteanschlussstecker (M) des Stecker-schaltnetztes in die Gerätebuchse (F) (Abb. 2Ⓢ).
2. Stecken Sie das Steckerschaltnetzteil in die Netzsteckdose (Abb. 2Ⓢ).
3. Schalten Sie mit dem Ein-/Ausschalter das Gerät ein und nach Gebrauch aus (Abb. 3Ⓢ/Ⓣ).

### Bedienung

#### Einstellung der Schnittlänge

Über die im Schneidsatz integrierte Schnittlängenverstellung können Sie die Schnittlänge über 5 Positionen von 0,7 mm bis 3 mm einstellen (Abb. 5).

#### Schneiden mit Kammaufsätzen

Das Gerät kann auch mit Kammaufsätzen betrieben werden.

- ▶ Stellen Sie die Schnittlängenverstellung auf Position 1 (Abb. 5) um die angegebene Schnittlänge zu erreichen.

- Folgende Kammaufsätze sind im Lieferumfang enthalten: 3 mm, 6 mm, 9 mm und 12 mm Schnittlänge.

#### Kammaufsatz aufsetzen / abnehmen

1. Schieben Sie den Kammaufsatz in Pfeilrichtung bis zum Anschlag auf den Schneidsatz (Abb. 6Ⓢ).
2. Der Kammaufsatz lässt sich durch Schieben in Pfeilrichtung entfernen (Abb. 6Ⓢ).

### Instandhaltung

#### Reinigung und Pflege



#### Gefahr! Stromschlag durch eintretende Flüssigkeit.

- ▶ Schalten Sie das Gerät aus und trennen Sie es von der Stromversorgung, bevor Sie mit der Reinigung und Pflege beginnen.
- ▶ Das Gerät nicht in Wasser tauchen!
- ▶ Lassen Sie keine Flüssigkeiten in das Geräterinnere gelangen.
- ▶ Schließen Sie das Gerät nur vollständig getrocknet wieder an die Stromversorgung an.



#### Vorsicht! Schäden durch aggressive Chemikalien. Aggressive Chemikalien können das Gerät und Zubehör beschädigen.

- ▶ Verwenden Sie keine Lösungs- oder Scheuermittel.
- ▶ Verwenden Sie ausschließlich das vom Hersteller empfohlene Reinigungsmittel und Schneidsatzöl.

- Hygiene-Spray sowie Schneidsatzöl können Sie über Ihren Händler oder unser Service Center beziehen.

- ▶ Nehmen Sie nach jedem Gebrauch den Kammaufsatz ab (Abb. 6Ⓢ) und klappen Sie den Schneidsatz vom Gehäuse ab (Abb. 7Ⓢ). Entfernen Sie mit der Reinigungsbürste die Haarreste aus der Gehäuseöffnung und vom Schneidsatz (Abb. 8). Drücken Sie zusätzlich den Reinigungshebel. So können Sie einfach die Haarreste zwischen Scherkamm und Schermesser mit der Reinigungsbürste entfernen (**EASY CLEANING**).

- ▶ Wischen Sie das Gerät nur mit einem weichen, eventuell leicht feuchten Tuch ab.
- ▶ Reinigen Sie den Schneidsatz mit dem Hygienespray.
- ▶ Ölen Sie den Schneidsatz mit dem Schneidsatzöl (Abb. 9).



- ▶ Für eine gute und lang anhaltende Schneidleistung ist es wichtig den Schneidsatz häufig zu ölen.
- ▶ Wenn nach längerer Gebrauchsdauer trotz regelmäßigem Reinigen und Ölen die Schneidleistung nachlässt, sollte der Schneidsatz ausgewechselt werden.

## Automatisches Sensorsystem

Zur frühzeitigen Erkennung einer dringend durchzuführenden Pflege, wurde Ihre Haarschneidemaschine mit einem automatischen Sensorsystem ausgestattet.



- Das Sensorsystem erkennt selbstständig, dass der Schneidsatz zu wenig geölt wurde bzw. stark verschmutzt ist. Es ertönt nach dem Ausschalten des Gerätes ein Signal-Ton und die gesamte Kapazitätsanzeige blinkt für 2 Minuten.
- Der Signal-Ton sowie das Blinken der Kapazitätsanzeige können durch ein erneutes kurzes Ein- und Ausschalten des Gerätes quitiert (ausgeschaltet) werden.
- Vor einem erneuten Betrieb der Maschine wird **dringend empfohlen**, das Gerät zu reinigen und den Schneidsatz zu ölen, (siehe Kapitel **Reinigung und Pflege**).
- Bei Nichtbeachtung kann die Maschine Schaden nehmen und vorzeitig ausfallen. Dadurch erlischt der Garantieanspruch.

## Austausch des Schneidsatzes



**Warnung! Verletzungen und Sachschäden durch unsachgemäße Handhabung.**

- ▶ Schalten Sie das Gerät aus und trennen Sie es von der Stromversorgung, bevor Sie den Schneidsatz austauschen.
1. Schalten Sie mit dem Ein-/Ausschalter das Gerät aus (Abb. 3Ⓞ) und trennen Sie es von der Stromversorgung.
  2. Drücken Sie den Schneidsatz in Pfeilrichtung vom Gehäuse weg (Abb. 7Ⓞ). Entfernen Sie den Schneidsatz.
  3. Zum Wiedereinsetzen den Schneidsatz mit dem Haken in die Aufnahme am Gehäuse ansetzen und bis zum Einrasten zum Gehäuse drücken (Abb. 7Ⓞ).

## Problembehebung

### Schneidsatz schneidet schlecht oder ruft.

Ursache: Schneidsatz ist verschmutzt oder verschlissen.

- ▶ Reinigen und ölen Sie den Schneidsatz (Abb. 8/9), sollte dies das Problem nicht beseitigen tauschen Sie den Schneidsatz aus (Abb. 7).

### Akkulaufzeit ist zu kurz.

Reinigen und ölen Sie den Schneidsatz gewissenhaft (Abb. 8/9). Ein stark verschmutzter und nicht geölter Schneidsatz kann die verfügbare Akkulaufzeit halbieren! Sollte die Akkulaufzeit dennoch viel zu kurz sein, so sind vermutlich die Akkus nahe an ihrem Lebensende.



Generell nimmt die Akkulaufzeit der Maschine konstant mit der täglichen Benutzung ab. Die eingesetzten Akkus sind speziell für die professionelle und tägliche Verwendung ausgelegt, unterliegen aber ebenfalls diesem Effekt.

## Hautverletzung

Ursache: Zu starker Anpressdruck auf die Haut.

- ▶ Reduzieren Sie den Anpressdruck beim hautnahen schneiden.

Ursache: Beschädigter Schneidsatz.

- ▶ Kontrollieren Sie, ob beim Gebrauch Zahnschneiden beschädigt wurden und tauschen Sie gegebenenfalls den Schneidsatz aus.

## Kapazitätsanzeige leuchtet nicht.

Ursache: Gerät ist nicht richtig im Ladeständer positioniert.

- ▶ Stellen Sie sicher, dass das Handgerät richtig im Ladeständer positioniert ist.

Ursache: Defekte Stromversorgung.

- ▶ Stellen Sie sicher, dass das Netzteil mit der Steckdose verbunden ist.
- ▶ Überprüfen Sie das Stromkabel auf eventuelle Beschädigungen.
- ▶ Prüfen Sie die Stromversorgung.

## Komplette Kapazitätsanzeige blinkt

- ▶ Kontrollieren Sie, dass der Schneidsatz nicht blockiert ist und sich das Messer bewegen lässt. Schalten Sie die Maschine ein und aus. Sollte die komplette Anzeige wieder blinken wenden Sie sich bitte an Ihren Fachhändler oder an ein WAHL Servicecenter.

## Entsorgung



**Vorsicht! Umweltschäden bei falscher Entsorgung.**

- ▶ Akkus vor der Entsorgung entladen!
- ▶ Die ordnungsgemäße Entsorgung dient dem Umweltschutz und verhindert mögliche schädliche Auswirkungen auf Mensch und Umwelt.

Beachten Sie im Falle der Entsorgung des Geräts die jeweiligen gesetzlichen Vorschriften.

### Information zur Entsorgung von elektrischen und elektronischen Geräten in der europäischen Gemeinschaft:



Innerhalb der Europäischen Gemeinschaft wird für elektrisch betriebene Geräte die Entsorgung durch nationale Regelungen vorgegeben, die auf der EU-Richtlinie 2002/96/EC über Elektronik-Altgeräte (WEEE) basieren. Danach darf das Gerät nicht mehr mit dem kommunalen oder Hausmüll entsorgt werden. Das Gerät wird bei den kommunalen Sammelstellen bzw. Wertstoffhöfen kostenlos entgegengenommen.



## General safety instructions

### Intended use

- Only use hair clippers to cut human hair, beard hair and eyebrows.
- Only use animal clippers to cut animal hair and animal fur.

### Requirements on the user

- Read the operation manual in full and familiarise yourself with it before the first use.
- This appliance is not intended for use by persons (including children) with reduced physical, sensory or mental capabilities, or lack of experience and knowledge, unless they have been given supervision or instruction concerning use of the appliance by a person responsible for their safety. Children should be supervised to ensure that they do not play with the appliance.
- Keep the appliance out of reach of animals and protected against the effects of the weather.

### Hazards

Please adhere to the following safety instructions!



#### **Danger! Electric shock due to damage to appliance/plug-in transformer.**

- ▶ Do not use the appliance if it is not working correctly, if it is damaged or if it has fallen into water. Repairs may only be performed at an authorised service centre using original spare parts in order to avoid hazards.
- ▶ Never use the appliance if the mains cable or plug-in transformer is damaged. A damaged mains cable or plug-in transformer may only be replaced with an original spare part by an authorised service centre or another similarly qualified person, in order to avoid hazards.
- ▶ Only specialists properly trained in the handling of electrotechnical appliances may repair electrical equipment.



#### **Danger! Electric shock due to penetration of liquid.**

- ▶ Never touch electrical equipment that has fallen into water. Disconnect from the mains immediately.
- ▶ Never use electrical equipment in the bath or under the shower.
- ▶ Always position or store electrical equipment where it cannot fall into water (e.g. washbasin). Prevent electrical equipment from coming into contact with water and other liquids.
- ▶ Only use and store the appliance in dry rooms.

- ▶ As additional safety measure, it is recommended that a tested residual current appliance (RCD) with a residual operating current of not more than 30 mA be installed in the bathroom circuit.



### **Danger of explosion!**

- ▶ Never use the appliance where aerosol (spray) products are being used or where oxygen is released.
- ▶ Do not attempt to replace the battery.
- ▶ Do not expose the appliance to temperatures below 0°C and above +40°C for any length of time. Avoid direct exposure to sunlight.



### **Warning! Injuries due to incorrect handling.**

- ▶ To prevent injury, never use the appliance if the blade set is damaged.
- ▶ Always switch the appliance off before storage, as the appliance can fall down due to the vibrations.



### **Handle with care! Damage due to incorrect power supply.**

- ▶ Only operate the appliance with an alternating current and with the voltage stated on the nameplate.



### **Handle with care! Injuries due to incorrect handling.**

- ▶ Only use accessories recommended by the manufacturer.
- ▶ Only use the plug-in transformer that is included in the delivery for charging the appliance. Only replace defective plug-in transformers with original spare parts, which you can order via our service centres.
- ▶ Never insert or allow objects to fall into the openings of the appliance.
- ▶ When disconnecting the appliance from the mains, never pull on the mains cable or on the appliance itself.
- ▶ Do not wind the mains cable around the appliance.
- ▶ Keep the mains cable and appliance away from hot surfaces.
- ▶ Make sure that the mains cable is not twisted or kinked when charging or storing.
- ▶ Do not use disposable batteries. Batteries should only be replaced at authorised service centres.

## General user information

### Information about using the operation manual

- ▶ Before using the appliance for the first time, you must read and understand the operation manual completely.
- ▶ Consider the operation manual as part of the product and store it in a safe and accessible place.
- ▶ Include this operation manual if passing the appliance on to a third party.
- ▶ In case of conflicts with national safety specifications or instructions, the national requirements must be followed.

### Explanation of symbols and notes



#### DANGER

Danger of electric shock which may result in serious physical injury or death.



#### DANGER

Danger of explosion which may result in serious physical injury or death.



#### WARNING

Warning of possible physical injury or a health risk.



#### CAUTION

Information about danger of material damage.



Note with useful information and tips.

- ▶ Action to be taken by owner.
1. Carry out these actions in the sequence described.

## Product description

### Description of parts (Fig. 1)

- A Blade set
- B On/off switch
- C Battery power indicator
- D Charging stand
- E Cutting-length adjustment
- F Appliance socket
- G Charging stand socket
- H Attachment comb, cutting length 3 mm
- I Attachment comb, cutting length 6 mm
- J Attachment comb, cutting length 9 mm
- K Attachment comb, cutting length 12 mm
- L Plug-in transformer
- M Appliance plug
- N Cleaning brush
- O Oil for blade set

### Technical data

#### Hand-held appliance

Drive unit:	DC motor
Battery:	Li-ION battery (LiFePO <sub>4</sub> )
Battery operating time:	up to 90 minutes
Dimensions (LxWxH):	178 x 46 x 50 mm
Weight:	approx. 290 g
Emission sound pressure level:	max. 63 dB(A) @ 25 cm
Vibration:	< 2.5 m/s <sup>2</sup>

#### Charging stand

Dimensions with accessories (LxWxH):	96 x 120 x 72 mm
Weight:	approx. 91 g

#### Plug-in transformer

Type	Adapter 6000
Power consumption:	max. 12 W
Operating voltage:	100 – 240 V / 50 – 60 Hz

The appliance is safety insulated and radio screened. It meets the requirements of EU Electromagnetic Compatibility Directive 2004/108/EC and Machinery Directive 2006/42/EC.

de

en

fr

it

es

pt

nl

sv

no

fi

tr

pl

cs

sk

hu

sl

ro

bg

ru

uk

el

ar

## Operation

### Preparation

-  Keep the packaging material for safe storage or transport later.

- ▶ Check that the contents are complete.
- ▶ Check all the parts for possible transport damage.

### Safety



**Handle with care! Damage due to incorrect power supply.**

- ▶ Only operate the appliance with an alternating current and with the voltage stated on the nameplate.

### Charging the battery

1. Connect the appliance plug (M) on the plug-in transformer to the charging stand socket (G) (Fig. 4Ⓞ).

-  The appliance can also be connected directly to the plug-in transformer for charging (Fig. 2Ⓞ/Ⓞ).
- Battery overcharging is prevented thanks to intelligent charge management.

2. Connect the plug-in transformer to the mains socket (Fig. 4Ⓞ).
3. Switch off the appliance using the on/off switch (Fig. 3Ⓞ).
4. Place appliance on the charging stand (Fig. 4) or connect directly to the plug-in transformer (Fig. 2Ⓞ/Ⓞ). A signal will sound and the charging process begins.

-  Depending on the charge status, the corresponding segment of the battery power indicator will flash during the charging process. Once the battery is fully charged, all segments of the battery power indicator will remain lit continuously.
- After the appliance has been removed from the charging stand, the display goes out after approx. 30 seconds (power saving mode).
- It should take around **60 minutes** for the appliance to charge to full capacity.

5. Once the battery is fully charged, a signal will sound.

### Battery operation

1. Switch on the appliance using the on/off switch and switch off after use (Fig. 3Ⓞ/Ⓞ).

-  After the appliance has been switched off, the display goes out about 30 seconds later (power saving mode).
- When the battery is fully charged, the appliance can be used for up to **90 minutes** without mains connection.
- The charge status of the battery is displayed by the battery power indicator (C).
- When the battery has fully run down, the appliance switches itself off automatically.
- In case of insufficient maintenance of the blade set, the operating time can be reduced considerably.

### Mains operation

1. Connect the appliance plug (M) on the plug-in transformer to the appliance socket (F) (Fig. 2Ⓞ).
2. Connect the plug-in transformer to the mains socket (Fig. 2Ⓞ).
3. Switch on the appliance using the on/off switch and switch off after use (Fig. 3Ⓞ/Ⓞ).

### Operation

#### Setting the cutting length

The cutting length can be adjusted to between 0.7mm and 3mm (5 possible positions) using the cutting-length adjustment integrated into the blade set (Fig. 5).

#### Cutting with the attachment comb

The appliance can also be operated with attachment combs.

- ▶ In order to achieve the indicated cutting length, the cutting length adjustment lever should be set to position 1 (Fig. 5).

-  The following attachment combs are included as standard: 3 mm, 6 mm, 9 mm and 12 mm cutting lengths.

#### Attaching/removing the attachment comb

1. Slide the attachment comb on to the blade set in the direction of the arrow until it reaches the limit stop (Fig. 6Ⓞ).
2. The attachment comb can be removed by pushing it in the direction of the arrow (Fig. 6Ⓞ).

### Maintenance

#### Cleaning and care



**Danger! Electric shock due to penetration of liquid.**

- ▶ Switch the appliance off and disconnect from the power supply, before you start with cleaning and care.
- ▶ Do not immerse the appliance in water!
- ▶ Do not allow any liquid to get inside the appliance.
- ▶ Only reconnect the appliance to the power supply if it is completely dry.



**Handle with care! Danger from aggressive chemicals.**

Aggressive chemicals could damage the appliance and accessories.

- ▶ Never use solvents or scouring agents.
- ▶ Only use cleaning agents and blade set oil recommended by the manufacturer.

-  Hygienic spray and blade set oil are available from your dealer or our service centre.

- ▶ Remove the attachment comb (Fig. 6Ⓞ) after every use and lift the blade set out of the housing (Fig. 7Ⓞ). Use the cleaning brush to remove any cut hairs from the housing opening and from the blade set (Fig. 8). The cleaning lever can also be pressed. This allows the cut hairs that accumulate between the bottom blade and the top blade to be easily removed using the cleaning brush (EASY CLEANING).
- ▶ Only wipe the appliance with a soft, slightly damp cloth.
- ▶ The blade set using the hygienic spray.
- ▶ Oil the blade set with the blade set oil (Fig. 9).

-  ▶ For a good and long-lasting cutting performance, it is important to oil the blade set frequently
- ▶ If the cutting performance deteriorates after long use despite regular cleaning and oiling, the blade set should be replaced.

### Automatic sensor system

To give you advance notice of an urgent need for maintenance care, your hair cutting appliance has been equipped with an automatic sensor system.

-  · The sensor system automatically recognises when the blade set needs oiling or cleaning. After the appliance is switched off, an acoustic signal will sound and the battery power indicator will flash for 2 minutes.
- The acoustic signal and the flashing of the battery power indicator can be cancelled (turned off) by briefly switching the appliance on and off.
- Before using the appliance again, it is **strongly recommended** to clean the appliance and oil the blade set. See chapter **Cleaning and care**.
- Failure to observe these instructions may result in damage to and early failure of the appliance, which will void all guarantee claims.

### Changing the blade set



#### Warning! Injuries and material damage due to incorrect handling.

- ▶ Switch the appliance off and disconnect from the power supply before changing the blade set.
1. Switch the appliance off using the on/off switch (Fig. 3Ⓢ) and disconnect from the power supply.
  2. Slide the blade set off the housing in the direction of the arrow (Fig. 7Ⓢ). Remove the blade set.
  3. Replace the blade set by hooking it into the housing and pressing it down until it clicks into position (Fig. 7Ⓢ).

### Problem elimination

#### Blade set is cutting badly or pulling hair out.

Cause: Blade set is dirty or worn out.

- ▶ Clean and oil the blade set (Fig. 8/9); if this does not resolve the problem, replace the blade set (Fig. 7).

#### Battery life is too short.

Carefully clean and oil the blade set (Fig. 8/9). A blade set that is very dirty and has not been oiled can halve the available battery life! If the blade set is clean and oiled and the battery life is still far too short, it is likely that the batteries are nearing the end of their life.

-  Battery life generally decreases at a steady rate when the appliance is used on a day-to-day basis. The batteries used here are specially designed for professional and everyday use, but are also affected by this.

### Skin injury

Cause: Too much contact pressure on the skin.

- ▶ Reduce contact pressure when cutting close to skin.

Cause: Damaged blade set.

- ▶ Check whether the blade edges were damaged during use and replace the blade set if necessary.

### Battery power indicator light does not light up.

Cause: Appliance has not been correctly placed on the charging stand.

- ▶ Ensure that the hand-held appliance has been correctly placed on the charging stand.

Cause: Defective power supply.

- ▶ Ensure that the power supply unit is plugged into the mains socket.
- ▶ Check the mains cable for possible damage.
- ▶ Check the power supply.

### Entire battery power indicator is flashing

- ▶ Check whether the blade set is blocked and the blade is able to move. Switch the appliance on and off. If the entire display is flashing, please contact your specialist retailer or a WAHL service centre.

### Disposal



#### Handle with care! Environmental damage in the case of incorrect disposal.

- ▶ Discharge batteries prior to disposal!
- ▶ Correct disposal will ensure environmental protection and prevent any potentially harmful impacts on people and the environment.

Adhere to the relevant legal requirements when disposing of the appliance.

#### Information on the disposal of electrical and electronic appliances in the European Community:



Within the European Community, national regulations are specified for the disposal of electrical appliances, based on EU Waste Electrical and Electronic Equipment Directive 2002/96/EC (WEEE). In accordance with this, the appliance can no longer be disposed of with the local or domestic waste.

The appliance will be accepted free of charge by local collection points or recycling centres.

## Consignes de sécurité générales

### Utilisation conforme

- Utilisez les tondeuses à cheveux et poils exclusivement pour la coupe de cheveux, de poils de barbe et de sourcils humains.
- Utilisez les tondeuses pour animaux exclusivement pour couper les poils et les pelages d'animaux.

### Exigences envers l'utilisateur

- Avant la première mise en service, lisez intégralement le mode d'emploi et familiarisez-vous avec l'appareil.
- Cet appareil n'est pas prévu pour une utilisation par des personnes (enfants compris) dont les capacités physiques, sensorielles ou mentales sont amoindries ou manquant d'expériences et de connaissances, sauf si elles sont surveillées ou ont reçu des instructions sur l'utilisation de l'appareil de la part d'une personne responsable de leur sécurité. Les enfants doivent être gardés sous surveillance pour éviter qu'ils ne jouent avec l'appareil.
- Rangez l'appareil hors de portée des animaux et protégé contre les intempéries.

### Risques

Tenez compte des consignes de sécurité suivantes !



#### **Danger ! Électrisation due à des détériorations de l'appareil / du bloc d'alimentation à fiches.**

- ▶ N'utilisez pas l'appareil s'il ne fonctionne pas correctement, s'il est endommagé ou s'il est tombé dans l'eau. Faites effectuer les réparations exclusivement par un SAV autorisé et avec des pièces détachées d'origine, afin de prévenir les risques.
- ▶ N'utilisez jamais l'appareil si le câble ou le bloc d'alimentation à fiches sont endommagés. Afin de prévenir tous risques, le câble électrique ou le bloc d'alimentation à fiches endommagé ne doit être remplacé que par un centre de service agréé ou une personne qualifiée similaire, et uniquement par une pièce détachée d'origine.
- ▶ Les appareils électriques ne doivent être réparés que par des spécialistes ayant une formation en électrotechnique.



#### **Danger ! Électrisation liée à la pénétration de liquides.**

- ▶ Ne touchez en aucun cas un appareil électrique tombé dans l'eau. Débranchez immédiatement la prise secteur.

- ▶ N'utilisez jamais un appareil électrique dans la baignoire ou sous la douche.
- ▶ Rangez ou stockez toujours les appareils électriques de sorte à ce qu'ils ne puissent pas tomber dans l'eau (par ex. lavabo). Évitez tout contact d'un appareil électrique avec de l'eau ou tout autre liquide.
- ▶ Utilisez et rangez l'appareil uniquement dans des endroits secs.
- ▶ La mise en place d'un dispositif de protection contrôlé à courant différentiel résiduel (RCD) ayant un courant de déclenchement n'excédant pas 30 mA est recommandée à titre de mesure de sécurité supplémentaire dans le circuit électrique de la salle de bain.



### **Risques d'explosion !**

- ▶ N'utilisez jamais l'appareil dans un environnement dans lequel des aérosols sont utilisés ou dans lequel de l'oxygène est libéré.
- ▶ N'essayez pas de changer la batterie vous-même.
- ▶ N'exposez pas l'appareil pendant une durée prolongée à des températures inférieures à 0 °C ou supérieures à +40 °C. Évitez l'exposition aux rayons directs du soleil.



### **Avertissement ! Blessures liées à une utilisation non-conforme.**

- ▶ Pour votre sécurité, n'utilisez jamais l'appareil avec une tête de coupe endommagée.
- ▶ Éteignez toujours l'appareil avant de le poser, puisque les vibrations émises par l'appareil pourraient provoquer sa chute.



### **Attention ! Dommages liés à une tension d'alimentation erronée.**

- ▶ Utilisez l'appareil exclusivement sur du courant alternatif avec la tension indiquée sur la plaque signalétique.



### **Attention ! Dommages liés à une utilisation non-conforme.**

- ▶ Utilisez exclusivement les accessoires recommandés par le fabricant.
- ▶ Pour charger l'appareil, utilisez exclusivement le bloc d'alimentation à fiches fourni. Ne remplacez les blocs d'alimentation à fiches défectueux que par des pièces détachées d'origine que vous pourrez obtenir auprès de notre service après-vente.
- ▶ N'introduisez jamais et ne laissez jamais tomber des objets dans les ouvertures de l'appareil.

- ▶ Lorsque vous débranchez l'appareil, ne tirez jamais sur le câble électrique ou l'appareil.
- ▶ N'enroulez jamais le câble électrique autour de l'appareil.
- ▶ Tenez l'appareil et le câble électrique éloignés des surfaces chaudes.
- ▶ Ne chargez pas et ne stockez pas l'appareil avec un câble vrillé ou pincé.
- ▶ N'utilisez pas de batteries non rechargeables. Faites remplacer vos batteries uniquement par votre SAV.

## Conseils d'utilisation généraux

### Informations concernant l'utilisation du mode d'emploi

- ▶ Avant la première mise en service de l'appareil, vous devez avoir lu et compris intégralement le mode d'emploi.
- ▶ Vous devez considérer le mode d'emploi comme partie intégrante du produit et le conserver soigneusement et à un endroit facilement accessible.
- ▶ Joignez ce mode d'emploi à l'appareil lorsque vous le remettez à des tiers.
- ▶ En cas de conflits avec les dispositions et consignes de sécurité nationales, celles-ci sont prioritaires et doivent être respectées.

### Explication des symboles et consignes



#### DANGER

Danger par électrisation pouvant entraîner des blessures graves ou la mort.



#### DANGER

Danger par explosion pouvant entraîner des blessures graves ou la mort.



#### AVERTISSEMENT

Avertissement contre des blessures éventuelles ou un risque pour la santé.



#### ATTENTION

Indication de risques de dommages matériels.



Indication avec des informations utiles et des astuces.

- ▶ Vous êtes invité(e) à une action.

1. Exécutez ces actions dans l'ordre décrit.

## Description du produit

### Désignation des éléments (Fig. 1)

- A Tête de coupe
- B Interrupteur marche/arrêt
- C Indicateur de charge
- D Socle de recharge
- E Réglage de la longueur de coupe
- F Prise de l'appareil
- G Prise du socle de recharge
- H Contre-peigne, longueur de coupe 3 mm
- I Contre-peigne, longueur de coupe 6 mm
- J Contre-peigne, longueur de coupe 9 mm
- K Contre-peigne, longueur de coupe 12 mm
- L Bloc d'alimentation à fiches
- M Prise
- N Brosse de nettoyage
- O Huile pour la tête de coupe

### Caractéristiques techniques

#### Appareil portatif

Moteur :	moteur CC
Batterie :	Batterie Li-ION (LiFePO4)
Durée de fonctionnement sur batterie :	jusqu'à 90 min
Dimensions (Lxlxh) :	178 x 46 x 50 mm
Poids :	env. 290 g
Niveau de pression acoustique des émissions :	max. 63 dB(A) à 25 cm
Vibrations :	< 2,5 m/s <sup>2</sup>

#### Socle de recharge

Dimensions	
avec accessoires (Lxlxh) :	96 x 120 x 72 mm
Poids :	env. 91 g

#### Bloc d'alimentation à fiches

Modèle :	adaptateur 6000
Puissance absorbée :	max. 12 W
Tension d'utilisation :	100 – 240 V / 50 – 60 Hz

L'appareil est équipé d'une double isolation et d'un antiparasitage. Il satisfait les exigences de la directive UE Compatibilité Électromagnétique 2004/108/CE et la directive relative aux machines 2006/42/CE.



## Fonctionnement

### Préparation :

-  Conservez les matériels d'emballage pour un rangement ou transport sûr ultérieur.
- ▶ Contrôlez l'intégralité de la livraison.
- ▶ Contrôlez toutes les pièces quant à des dommages de transport.



### Sécurité



#### Attention ! Dommages liés à une tension d'alimentation erronée.

- ▶ Utilisez l'appareil exclusivement sur du courant alternatif avec la tension indiquée sur la plaque signalétique.

### Charger la batterie

1. Mettez la prise (M) du bloc d'alimentation à fiches dans la prise du socle de recharge (G) (Fig. 4Ⓞ).
- 
    - L'appareil peut également être directement branché au bloc d'alimentation à fiches pour être rechargé (Fig. 2Ⓞ/Ⓞ).
    - Les surcharges de la batterie sont empêchées par un système de gestion de charge intelligent.
2. Branchez le bloc d'alimentation à fiches dans la prise secteur (Fig. 4Ⓞ).
  3. Éteignez l'appareil en utilisant l'interrupteur marche / arrêt (Fig. 3Ⓞ).
  4. Posez l'appareil dans le chargeur (Fig. 4) ou branchez-le directement au moyen du bloc d'alimentation à fiches (Fig. 2Ⓞ/Ⓞ). Un signal sonore est émis - la charge commence.
- 
    - Pendant la charge, le segment respectif du témoin de capacité clignote en fonction de l'état de charge. Lorsque la batterie est entièrement chargée, tous les segments du témoin de capacité sont allumés.
    - Lorsque l'appareil est retiré du socle de recharge, l'indicateur s'éteint après environ 30 secondes. (Mode économie de courant).
    - Le temps de charge est d'environ **60 minutes** pour atteindre la capacité maximale.
5. Lorsque la batterie est complètement chargée, un signal sonore est émis.

### Fonctionnement sur batterie

1. Mettez l'appareil en marche avec l'interrupteur marche/arrêt et éteignez-le après utilisation (Fig. 3Ⓞ/Ⓞ).
- 
    - Lorsque l'appareil est mis hors tension, l'indicateur s'éteint après environ 30 secondes (mode d'économie d'énergie).
    - Lorsque la batterie est complètement chargée, l'appareil peut être utilisé jusqu'à **90 minutes** sans devoir le brancher au secteur.
    - L'état de charge de la batterie est affiché sur le témoin de capacité (C).
    - Lorsque la batterie est complètement déchargée, l'appareil s'éteint automatiquement.

- La durée d'utilisation peut considérablement diminuer en cas d'entretien insuffisant de la tête de coupe.

### Fonctionnement sur secteur

1. Mettez la prise (M) du bloc d'alimentation à fiches dans la prise de l'appareil (F) (Fig. 2Ⓞ).
2. Branchez le bloc d'alimentation à fiches dans la prise secteur (Fig. 2Ⓞ).
3. Mettez l'appareil en marche avec l'interrupteur marche/arrêt et éteignez-le après utilisation (Fig. 3Ⓞ/Ⓞ).

### Utilisation

#### Réglage de la longueur de coupe

Le réglage de longueur de coupe intégré à la tête de coupe permet de régler la longueur de coupe selon 5 positions de 0,7 mm à 3 mm (Fig. 5).

#### Couper avec les contre-peignes

L'appareil peut également être utilisé avec des contre-peignes.

- ▶ Pour atteindre la longueur de coupe indiquée, commuttez le réglage de longueur de coupe sur la position 1 (Fig. 5).



Les contre-peignes suivants sont fournis avec l'appareil : longueur de coupe 3 mm, 6 mm, 9 mm et 12 mm.

#### Mettre en place/enlever le contre-peigne

1. Glissez le contre-peigne sur la tête de coupe dans le sens de la flèche, jusqu'à la butée (Fig. 6Ⓞ).
2. Le contre-peigne peut être retiré en tirant dans le sens de la flèche (Fig. 6Ⓞ).

### Entretien

#### Nettoyage et entretien



#### Danger ! Électrisation liée à la pénétration de liquides.

- ▶ Éteignez l'appareil et débranchez-le de l'alimentation électrique avant de procéder au nettoyage et à l'entretien.
- ▶ Ne plongez pas l'appareil dans l'eau.
- ▶ Ne laissez pas de liquides pénétrer à l'intérieur de l'appareil.
- ▶ Ne rebranchez l'appareil à l'alimentation électrique que lorsqu'il est parfaitement sec.



#### Attention ! Dommages liés à des produits chimiques agressifs.

Les produits chimiques agressifs peuvent endommager l'appareil et les accessoires.

- ▶ N'utilisez pas de solvants et d'abrasifs.
- ▶ Utilisez exclusivement le détergent et l'huile pour tête de coupe recommandés par le fabricant.



Vous pouvez vous procurer le spray hygiénique ainsi que l'huile pour tête de coupe auprès de votre revendeur ou de notre SAV.

- ▶ Après chaque utilisation, retirez le contre-peigne (Fig. 6Ⓞ) et rabattez la tête de coupe en l'écartant du boîtier (Fig. 7Ⓞ). À l'aide de la brosse de nettoyage, retirez le reste des cheveux dans l'ouverture du boîtier et dans la tête de coupe (Fig. 8). Appuyez de plus sur le levier de nettoyage. Les restes de cheveux entre le peigne de la tête de coupe et la lame peuvent ainsi facilement être enlevés avec la brosse de nettoyage (**EASY CLEANING**).
- ▶ Essuyez l'appareil uniquement avec un chiffon doux, éventuellement légèrement humide.
- ▶ Nettoyez la tête de coupe avec le spray hygiénique.
- ▶ Lubrifiez la tête de coupe avec l'huile pour tête de coupe (Fig. 9).



- ▶ Pour une capacité de coupe performante et durable, il est important d'huiler souvent la tête de coupe.
- ▶ Si après une longue durée d'utilisation et malgré un nettoyage et une lubrification tous deux réguliers, la capacité de coupe diminue, il convient de changer la tête de coupe.

### Système de détection automatique

Votre tondeuse à cheveux a été équipée d'un système de détection automatique afin d'identifier le plus tôt possible un besoin urgent d'entretien.



- Le système de détection constate automatiquement si la tête de coupe a été insuffisamment lubrifiée ou est fortement encrassée. Après avoir éteint l'appareil, un signal sonore retentit et l'ensemble de témoin de charge clignote pendant 2 minutes.
- Le signal sonore et le témoin de charge clignotant peuvent être interrompus en allumant à nouveau puis éteignant rapidement l'appareil.
- Il est **vivement recommandé** de nettoyer l'appareil et de lubrifier la tête de coupe avant de le réutiliser, voir le chapitre **Nettoyage et entretien**.
- En cas de non-respect, l'appareil peut s'endommager et tomber en panne prématurément. Cela annule tout droit de garantie.

### Changement de tête de coupe



**Avertissement ! Blessures et dommages matériels liés à une utilisation non-conforme.**

- ▶ Éteignez l'appareil et débranchez-le de l'alimentation électrique avant de remplacer la tête de coupe.
1. Éteignez l'appareil en utilisant l'interrupteur marche / arrêt (Fig. 3Ⓞ) et débranchez-le de l'alimentation électrique.
  2. Appuyez sur la tête de coupe en partant du boîtier dans le sens des flèches (Fig. 7Ⓞ). Retirez la tête de coupe.
  3. Pour remettre la tête de coupe en place, mettez le crochet dans le logement du boîtier et poussez jusqu'à ce qu'elle s'emboîte (Fig. 7Ⓞ).

### Élimination des problèmes

**La tête de coupe ne coupe pas correctement ou arrache les cheveux.**

Cause : La tête de coupe est encrassée ou usée.

- ▶ Nettoyez et huilez la tête de coupe (Fig. 8/9) ; si le problème persiste, remplacez la tête de coupe (Fig. 7).

### L'autonomie de la batterie est trop courte.

Nettoyez et huilez consciencieusement la tête de coupe (Fig. 8/9). Une tête de coupe encrassée et non huilée peut diviser par deux l'autonomie disponible ! Si l'autonomie est toujours insuffisante, les batteries arrivent probablement à leur fin de vie.



De manière générale, l'autonomie de l'appareil diminue constamment avec l'utilisation quotidienne. Les batteries utilisées sont dimensionnées spécialement pour l'utilisation professionnelle et quotidienne, mais elles sont également soumises à cet effet.

### Blessures de la peau

Cause : Pression trop importante sur la peau.

- ▶ Diminuez la pression lorsque vous coupez près de la peau.

Cause : Tête de coupe endommagée.

- ▶ Vérifiez si les bouts des dents ont été endommagés à l'utilisation et remplacez la tête de coupe le cas échéant.

### Le témoin de charge ne s'allume pas.

Cause : L'appareil n'est positionné correctement dans le socle de recharge

- ▶ Assurez-vous que l'appareil portatif soit correctement positionné dans le socle de recharge.

Cause : Alimentation électrique défectueuse.

- ▶ Assurez-vous que le bloc d'alimentation soit correctement relié à la prise.
- ▶ Vérifiez le câble électrique quant à d'éventuelles détériorations.
- ▶ Vérifiez l'alimentation électrique.

### Le témoin de charge complet clignote

- ▶ Contrôlez si la tête de coupe n'est pas bloquée et la lame peut être déplacée. Éteignez et allumez l'appareil. Si le témoin de charge complet clignote de nouveau, veuillez vous adresser à votre revendeur spécialisé ou à un centre de service WAHL.

### Élimination



**Attention ! Dommages environnementaux en cas de mise au rebut erronée.**

- ▶ Déchargez les batteries avant de les jeter !
- ▶ Le traitement conforme des déchets protège l'environnement et empêche les impacts possibles sur l'homme et l'environnement.

Lors de la mise au rebut de l'appareil, respectez les réglementations légales en vigueur.

### Informations concernant la mise au rebut d'appareils électriques et électroniques dans la Communauté Européenne :



Au sein de la Communauté Européenne, des réglementations nationales reposant sur la directive UE 2002/96/CE relative aux appareils électroniques (WEEE) définissent la mise au rebut des appareils électriques. Selon celle-ci, l'appareil ne doit plus être jeté dans les ordures communales ou ménagères. L'appareil peut être remis gratuitement aux centres de collecte communaux ou aux entreprises de traitement de déchets.

## Avvertenze generali sulla sicurezza

### Uso conforme alle norme

- Utilizzare i tagliacapelli esclusivamente per tagliare i capelli, i peli della barba e le sopracciglia.
- Utilizzare le tosatrici per animali unicamente per tagliare il pelo di animali.

### Requisiti dell'utente

- Prima della prima messa in funzione, leggere per intero le istruzioni per l'uso e familiarizzarsi con l'apparecchio.
- Questo apparecchio non è destinato all'impiego da parte di persone (ivi inclusi anche i bambini) con ridotte capacità fisiche, sensoriali o psichiche o, ancora, che non abbiano esperienza o competenza nell'uso del medesimo, a meno che non vengano sorvegliati o ricevano istruzioni sull'uso dell'apparecchio da una persona che è responsabile della loro sicurezza. Sorvegliare i bambini onde accertare che non utilizzino l'apparecchio come un giocattolo.
- Conservare l'apparecchio lontano dalla portata di animali e protetto dagli agenti atmosferici.

### Pericoli

Osservare le seguenti istruzioni di sicurezza!



#### **Pericolo! Folgorazione causata da danni all'apparecchio/alimentatore switching da rete.**

- ▶ Mai utilizzare l'apparecchio se non funziona correttamente, se è danneggiato o se è caduto nell'acqua. Per evitare pericoli, fare eseguire le riparazioni esclusivamente in un centro di assistenza autorizzato utilizzando parti di ricambio originali.
- ▶ Mai utilizzare l'apparecchio con un cavo elettrico o con un alimentatore switching da rete danneggiati. Per evitare pericoli, un cavo elettrico o un **alimentatore switching da rete** danneggiato devono essere sostituiti con un ricambio originale solo da un centro di assistenza autorizzato o da una persona con una qualifica equivalente.
- ▶ Gli apparecchi elettrici devono essere riparati esclusivamente da personale specializzato con formazione elettrotecnica.



#### **Pericolo! Folgorazione causata dall'infiltrazione di liquido.**

- ▶ Non toccare in nessun caso un apparecchio elettrico caduto in acqua. Staccare subito la spina dalla rete.

- ▶ Non usare mai gli apparecchi elettrici nella vasca da bagno o sotto la doccia.
- ▶ Riporre e custodire gli apparecchi elettrici sempre in modo che non possano cadere in acqua (ad es. nel lavandino). Evitare che gli apparecchi elettrici vengano a contatto con l'acqua o con altri liquidi.
- ▶ Usare e conservare l'apparecchio solo in ambienti asciutti.
- ▶ Come ulteriore misura di sicurezza si raccomanda l'installazione, nell'impianto elettrico del bagno, di un circuito di sicurezza per correnti di guasto (RCD) testato, con una corrente di intervento non superiore a 30 mA.



### **Pericolo di esplosione!**

- ▶ Non utilizzare mai l'apparecchio in ambienti in cui si fa uso di prodotti aerosol (spray) o nei quali si liberi ossigeno.
- ▶ Non tentare di sostituire la batteria personalmente.
- ▶ Non esporre l'apparecchio per un tempo prolungato a temperature inferiori ai 0° o superiori ai +40°C. Evitare l'irradiazione solare diretta.



### **Avvertenza! Lesioni causate da un uso improprio.**

- ▶ Per evitare lesioni, mai utilizzare l'apparecchio con testina danneggiata!
- ▶ Spegnere sempre l'apparecchio prima di riporlo, poiché l'apparecchio può cadere a causa delle vibrazioni.



### **Cautela! Danni causati da un'alimentazione di tensione errata.**

- ▶ Usare l'apparecchio esclusivamente con corrente alternata e con la tensione indicata sulla targhetta.



### **Cautela! Danni causati da un uso improprio.**

- ▶ Utilizzare esclusivamente gli accessori consigliati dal produttore.
- ▶ Per caricare l'apparecchio utilizzare solo l'alimentatore switching da rete compreso nella dotazione. Sostituire gli alimentatori switching da rete difettosi solo con ricambi originali, acquistabili presso il nostro centro di assistenza.
- ▶ Mai infilare o far cadere oggetti nelle aperture dell'apparecchio.
- ▶ Non scollegare mai l'apparecchio tirando il cavo elettrico o l'apparecchio stesso.
- ▶ Non avvolgere il cavo elettrico attorno all'apparecchio.
- ▶ Tenere il cavo elettrico e l'apparecchio lontano da superfici calde.

- ▶ Non ricaricare o conservare l'apparecchio con il cavo attorcigliato o piegato.
- ▶ Non impiegare pile monouso. Far sostituire le batterie esclusivamente nel centro di assistenza.

## Istruzioni generali per l'utente

### Informazioni sull'uso delle istruzioni per l'uso

- ▶ Prima di mettere in funzione l'apparecchio per la prima volta, è necessario che le istruzioni per l'uso siano state lette per intero e comprese.
- ▶ Considerare le presenti istruzioni una parte integrante del prodotto e conservarle in un posto sicuro ed accessibile.
- ▶ Allegare le presenti istruzioni per l'uso al momento della cessione dell'apparecchio a terzi.
- ▶ In caso di conflitti con disposizioni o istruzioni di sicurezza nazionali, è necessario rispettare le direttive nazionali.

### Spiegazione dei simboli e degli avvisi



#### PERICOLO

Pericolo di folgorazione con possibile conseguenza di gravi lesioni corporee o morte.



#### PERICOLO

Pericolo di esplosione con possibile conseguenza di gravi lesioni corporee o morte.



#### AVVERTIMENTO

Messa in guardia da una possibile lesione corporea o da un rischio per la salute.



#### CAUTELA

Indicazione del pericolo di danni materiali.



Indicazione con informazioni e consigli utili.

- ▶ Viene richiesta un'azione.

1. Eseguire queste azioni nella sequenza descritta.

## Descrizione del prodotto

### Denominazione dei pezzi (Fig. 1)

- A Testina di taglio
- B Interruttore On/Off
- C Indicatore della batteria
- D Base di ricarica
- E Regolazione della lunghezza di taglio
- F Presa dell'apparecchio
- G Presa della base di ricarica
- H Pettine regolacapelli, lunghezza di taglio 3 mm
- I Pettine regolacapelli, lunghezza di taglio 6 mm
- J Pettine regolacapelli, lunghezza di taglio 9 mm
- K Pettine regolacapelli, lunghezza di taglio 12 mm
- L Alimentatore switching da rete
- M Spina di connessione dell'apparecchio
- N Spazzolino per la pulizia
- O Olio per la testina

### Dati tecnici

#### Apparecchio portatile

Azionamento: Motore DC  
Batteria: accumulatore agli ioni di litio (LiFePO4)

Durata di funzionamento batteria: fino a 90 min  
Dimensioni (LuxLaxA): 178 x 46 x 50 mm  
Peso: circa 290 g  
Livello di pressione acustica dell'emissione: max. 63 dB(A) @ 25 cm  
Vibrazione: < 2,5 m/s<sup>2</sup>

#### Base di ricarica

Dimensioni  
Con accessori (LxPxA): 96 x 120 x 72 mm  
Peso: circa 91 g

#### Alimentatore switching da rete

Tipologia: adattatore 6000  
Assorbimento di potenza: max. 12 W  
Tensione di esercizio: 100 – 240 V / 50 – 60 Hz

L'apparecchio è isolato e schermato. Soddisfa i requisiti della direttiva UE in materia di compatibilità elettromagnetica 2004/108/CE e la direttiva macchine 2006/42/CE.

## Funzionamento

### Preparazione

-  Conservare il materiale di imballaggio per uno stoccaggio o un trasporto successivo.
- ▶ Controllare la completezza della fornitura.
- ▶ Verificare tutti i pezzi per eventuali danni di trasporto.

### Sicurezza



#### **Cautela! Danni causati da un'alimentazione di tensione errata.**

- ▶ Usare l'apparecchio esclusivamente con corrente alternata e con la tensione indicata sulla targhetta.

### Carica della batteria

1. Inserire la spina di connessione dell'apparecchio (M) dell'alimentatore switching nella presa della base di ricarica (G) (fig. 4ⓐ).

- 
  - L'apparecchio può anche essere collegato direttamente all'alimentatore switching per la carica (fig. 2ⓐ/ⓐ).
  - Grazie ad una gestione intelligente della carica viene impedito un sovraccarico della batteria.

2. Inserire l'alimentatore switching nella presa di alimentazione (fig. 4ⓐ).

3. Spegnerlo con l'interruttore On/Off (fig. 3ⓐ).

4. Porre l'apparecchio nella base di ricarica (fig. 4) o collegarlo direttamente con l'alimentatore switching (fig. 2ⓐ/ⓐ). Viene emesso un segnale acustico – ha inizio il processo di carica.

- 
  - Durante il processo di ricarica lampeggia, in base allo stato di carica, il relativo segmento dell'indicatore della batteria. A batterie cariche i segmenti dell'indicatore della batteria sono accesi in modo continuo.
  - Una volta estratto l'apparecchio dalla base, la spia si spegnerà dopo circa 30 secondi. (Modalità di risparmio energetico).
  - La durata di carica per il raggiungimento della piena capacità delle batterie è di circa **60 minuti**.

5. Non appena la batteria è completamente ricaricata, viene emesso un segnale acustico.

### Funzionamento a batteria

1. Accendere l'apparecchio con l'interruttore On/Off e spegnerlo con lo stesso interruttore dopo l'uso (Fig. 3ⓐ/ⓐ).

- 
  - Dopo lo spegnimento dell'apparecchio, l'indicatore si spegne dopo circa 30"secondi (modalità di risparmio energetico).
  - Se la batteria è completamente carica, l'apparecchio ha un'autonomia d'uso di fino a **90 minuti**.
  - Lo stato di carica della batteria sarà visualizzato tramite l'indicatore di capacità (C).
  - A batteria scarica, la macchinetta si spegne automaticamente.
  - In caso di insufficiente cura della testina di taglio, l'autonomia può ridursi fino alla metà del valore indicato.

### Funzionamento a rete

1. Inserire la spina di connessione dell'apparecchio (M) dell'alimentatore switching nella presa dell'apparecchio (F) (fig. 2ⓐ).
2. Inserire l'alimentatore switching nella presa di alimentazione (fig. 2ⓐ).
3. Accendere l'apparecchio con l'interruttore On/Off e spegnerlo con lo stesso interruttore dopo l'uso (Fig. 3ⓐ/ⓐ).

### Uso

#### Impostazione della lunghezza di taglio

Tramite la regolazione della lunghezza di taglio integrata nella testina, è possibile impostare la lunghezza di taglio scegliendo tra 5 posizioni da 0,7 mm fino a 3 mm (fig. 5).

#### Taglio con pettini regolacapelli

L'apparecchio può essere fatto funzionare anche con pettini regolacapelli.

- ▶ Impostare la regolazione della lunghezza di taglio alla posizione 1 (fig. 5) per raggiungere la lunghezza di taglio indicata.



Nella confezione di vendita sono contenuti i seguenti pettini regolacapelli: lunghezza di taglio di 3 mm, 6 mm, 9 mm e 12 mm.

#### Inserimento / rimozione del pettine regolacapelli

1. Spingere il pettine regolacapelli sulla testina in direzione della freccia fino all'arresto (fig. 6ⓐ).
2. Il pettine regolacapelli può essere tolto agevolmente spingendolo in direzione della freccia (fig. 6ⓐ).

### Manutenzione

#### Pulizia e manutenzione



#### **Pericolo! Folgorazione causata dall'infiltrazione di liquido.**

- ▶ Disinserire l'apparecchio e staccarlo dall'alimentazione elettrica prima di iniziare con la pulizia e la cura.
- ▶ Non immergere l'apparecchio in acqua!
- ▶ Non far penetrare liquidi all'interno dell'apparecchio.
- ▶ Ricollegare l'apparecchio all'alimentazione elettrica solo se è completamente asciutto.



#### **Cautela! Danni causati da sostanze chimiche aggressive.**

- Le sostanze chimiche aggressive possono danneggiare l'apparecchio e gli accessori.
- ▶ Non utilizzare solventi o detersivi abrasivi.
  - ▶ Utilizzare esclusivamente detersivi e olio per testine consigliati dal produttore.



Lo spray igienico e l'olio per testine può essere acquistato presso il proprio rivenditore o il nostro centro di assistenza.

- ▶ Dopo ogni utilizzo, togliere il pettine regolacapelli (fig. 6Ⓞ) e ribaltare la testina per toglierla dall'alloggiamento (fig. 7Ⓞ). Eliminare con lo spazzolino i resti di capelli dall'apertura dell'alloggiamento e dalla testina (Fig. 8). Premere inoltre la leva di pulizia. In questo modo è possibile rimuovere i resti di capelli tra il pettine di taglio e la lama con lo spazzolino (**EASY CLEANING**).
- ▶ Pulire l'apparecchio solo con un panno morbido, eventualmente un po' inumidito.
- ▶ Pulire la testina con lo spray igienico.
- ▶ Oliare la testina con l'olio per testine (fig. 9).



- ▶ Per una buona e durevole prestazione di taglio è importante oliare spesso la testina.
- ▶ Se in seguito ad un utilizzo prolungato la prestazione di taglio diminuisce pur avendo pulito ed oliato regolarmente, si consiglia di cambiare la testina.

### Sistema di sensori automatici

Il vostro nuovo tagliacapelli è dotato di un sistema di sensori automatici, in grado di rilevare tempestivamente la necessità di effettuare urgentemente manovre di manutenzione.



- Il sistema di sensori rileva automaticamente una scarsa lubrificazione e / o una notevole sporcizia della testina. Dopo lo spegnimento dell'apparecchio, risuona un segnale acustico e l'intero indicatore della batteria lampeggia per 2 minuti.
- È possibile far cessare (arrestare) sia il lampeggio dell'indicatore della batteria che il segnale acustico, semplicemente accendendo e spegnendo nuovamente l'apparecchio.
- Prima di utilizzare ancora il tagliacapelli, si **raccomanda urgentemente** di procedere alla pulizia ed alla lubrificazione della testina; vedere capitolo **Pulizia e manutenzione**.
- In caso di inosservanza delle prescrizioni possono insorgere danni alla macchinetta e questa può guastarsi anzitempo. Viene meno anche ogni diritto alla prestazione di garanzia.

### Ricambio della testina



**Avvertenza! Lesioni e danni materiali causati da un uso improprio.**

- ▶ Disinserire l'apparecchio e staccarlo dall'alimentazione elettrica prima di sostituire la testina.
1. Spegner l'apparecchio con l'interruttore On/Off (fig. 3Ⓞ) e staccarlo dall'alimentazione elettrica.
  2. Estrarre la testina dall'alloggiamento spingendola in direzione della freccia (fig. 7Ⓞ). Rimuovere la testina.
  3. Per rimetterla, poggiare la testina con il gancio nell'alloggiamento sull'impugnatura e premerla contro l'impugnatura finché non s'ingranni (fig. 7Ⓞ).

### Risoluzione dei problemi

#### La testina taglia male o strappa i peli.

Causa: La testina è sporca o usurata.

- ▶ Pulire ed oliare la testina (fig. 8/9); se ciò non elimina il problema, sostituire la testina (fig. 7).

#### L'autonomia della batteria è troppo breve.

Pulire e oliare la testina procedendo con scrupolo (fig. 8/9). Una testina molto sporca o non oliata può causare il dimezzamento dell'autonomia a disposizione della batteria! Se, ciononostante, l'autonomia della batteria dovesse essere troppo breve, probabilmente le batterie stanno per raggiungere il termine della loro durata utile.



In genere l'autonomia delle batterie della macchinetta si riduce costantemente con l'impiego quotidiano. Le batterie impiegate sono concepite appositamente per l'impiego professionale e quotidiano, ma sono soggette anch'esse a questo effetto.

#### Lesione cutanea

Causa: pressione di contatto troppo elevata sulla pelle.

- ▶ Ridurre la pressione di contatto mentre si effettuano tagli radenti.

Causa: testina danneggiata.

- ▶ Controllare se durante l'uso sono state danneggiate le punte dei denti e, all'occorrenza, sostituire la testina.

#### L'indicatore della batteria non si illumina.

Causa: l'apparecchio non è posizionato correttamente nella base di ricarica.

- ▶ Assicurarsi che l'apparecchio portatile sia posizionato correttamente nella base di ricarica.

Causa: alimentazione elettrica difettosa.

- ▶ Assicurarsi che l'alimentatore sia collegato alla presa.
- ▶ Verificare il cavo elettrico per escludere eventuali danneggiamenti.
- ▶ Verificare l'alimentazione elettrica.

#### Lampeggia l'intero indicatore della batteria

- ▶ Controllare che la testina non sia bloccata e che la lama possa essere mossa. Spegner e accendere la macchinetta. Se l'intero indicatore torna a lampeggiare nuovamente, rivolgersi al proprio rivenditore specializzato o a un centro di assistenza WAHL.

#### Smaltimento



**Cautela! Danni ambientali in caso di smaltimento errato.**

- ▶ Scaricare le batterie prima dello smaltimento!
- ▶ Uno smaltimento conforme alle prescrizioni di legge garantisce la tutela dell'ambiente ed impedisce possibili effetti dannosi sull'uomo e sull'ambiente medesimo.

In caso di smaltimento dell'apparecchio, osservare le rispettive norme di legge.

#### Informazioni sullo smaltimento di apparecchi elettrici ed elettronici nella Comunità Europea:



All'interno della Comunità Europea, lo smaltimento di apparecchi elettrici è prescritto da regolamenti nazionali che si basano sulla direttiva UE 2002/96/CE sui rifiuti di apparecchiature elettriche ed elettroniche (WEEE). Questa vieta di smaltire l'apparecchio insieme ai rifiuti comunali o domestici. L'apparecchio viene smaltito gratuitamente presso i punti di raccolta previsti dal comune nonché nei centri di riciclaggio.

de  
en  
fr  
it  
es  
pt  
nl  
sv  
no  
fi  
tr  
pl  
cs  
sk  
hu  
sl  
ro  
bg  
ru  
uk  
el  
ar

## Indicaciones generales de seguridad

### Uso adecuado

- Utilice las máquinas de corte de pelo exclusivamente para cortar cabello en humanos (cabeza, barba, cejas).
- Utilice las máquinas de corte de pelo para animales exclusivamente para cortar el pelaje de animales.

### Obligaciones del usuario

- Antes de poner en marcha por primera vez el aparato, lea detenidamente el manual de uso y familiarícese con el aparato.
- Este aparato no está indicado para el uso por parte de personas (incluidos niños) con capacidades físicas, mentales o sensoriales disminuidas o que no posean los conocimientos o experiencia necesarios para tal uso, a menos que dichas personas sean supervisadas o hayan sido instruidas en el uso del aparato por parte de una persona que se hace responsable de su seguridad. Mantenga a los niños alejados y controlados de forma que no puedan jugar con el aparato.
- Mantenga el aparato fuera del alcance de animales y protegido de los agentes atmosféricos.

### Riesgos

Lea detenidamente las siguientes advertencias de seguridad.



#### **¡Peligro! Electrocuación por daños en el aparato/fuente de alimentación conmutada.**

- ▶ No utilice el aparato en caso de que no funcione debidamente, esté dañado o se haya caído al agua. Para evitar riesgos, encargue siempre las reparaciones a un servicio técnico autorizado que utilice recambios originales.
- ▶ No utilice nunca el aparato con un cable eléctrico o una fuente de alimentación conmutada dañados. Si el cable eléctrico o la fuente de alimentación se ha dañado deberá ser sustituido por un recambio original a fin de evitar cualquier riesgo. La sustitución debe correr a cargo de un servicio técnico autorizado o de otro personal igualmente cualificado.
- ▶ Los aparatos eléctricos sólo pueden ser reparados por personal técnico con formación electrotécnica.



#### **¡Peligro! Electrocuación por penetración de líquido.**

- ▶ No debe tocarse bajo ningún concepto un aparato eléctrico que se haya caído al agua. Desconecte inmediatamente el enchufe de red.



- ▶ No utilice nunca un aparato eléctrico en la bañera o la ducha.
- ▶ Coloque y guarde siempre los aparatos eléctricos de modo que no puedan caer al agua (p. ej., en el lavabo). Evite que los aparatos eléctricos entren en contacto con agua u otros líquidos.
- ▶ Utilice y guarde el aparato sólo en lugares secos.
- ▶ Como medida adicional de seguridad, se recomienda incluir en el circuito del baño un interruptor diferencial tipo RCD con una corriente de disparo de no más de 30 mA.



**¡Peligro de explosión!**

- ▶ No utilice nunca el aparato en entornos en los que se usen aerosoles (sprays) o en los que se haya liberado oxígeno.
- ▶ No intente cambiar la batería por su cuenta.
- ▶ No someta el aparato a temperaturas inferiores a 0 °C o superiores a 40 °C de forma prolongada. Evite la exposición directa a la luz del sol.



**¡Advertencia! Lesiones por manejo indebido.**

- ▶ Para evitar lesiones, no utilice nunca el aparato con el cabezal de corte dañado.
- ▶ Apague siempre el aparato antes de dejarlo en algún lado, puesto que con las vibraciones podría caerse.



**¡Atención! Daños por tensión errónea.**

- ▶ Utilice sólo corriente alterna para alimentar el aparato con la tensión nominal especificada en el mismo.



**¡Atención! Daños por manejo indebido.**

- ▶ Deben utilizarse únicamente los accesorios recomendados por el fabricante.
- ▶ Para cargar el aparato utilice sólo la fuente de alimentación conmutada que se entrega con el producto. Si la fuente de alimentación conmutada está defectuosa cámbiela solo por otra original que puede adquirir a nuestro Centro de servicio técnico.
- ▶ No introduzca ni deje caer objetos en las aberturas del aparato.
- ▶ No tire nunca del cable eléctrico o del aparato para desenchufarlo.
- ▶ No enrolle el cable eléctrico alrededor del aparato.
- ▶ Mantenga el aparato y el cable eléctrico alejados de superficies calientes.
- ▶ No cargue ni guarde el aparato con el cable torcido o aplastado.
- ▶ No utilice pilas desechables. Las baterías deben cambiarse exclusivamente en el Departamento de Atención al Cliente.

de  
en  
fr  
it  
es  
pt  
nl  
sv  
no  
fi  
tr  
pl  
cs  
sk  
hu  
sl  
ro  
bg  
ru  
uk  
el  
ar

## Indicaciones generales de uso

### Observaciones sobre el manual de uso

- ▶ Antes de poner en marcha por primera vez el aparato debe leer y comprender por completo las instrucciones contenidas en el manual de uso.
- ▶ El manual de uso es un componente más del aparato y debe guardarlo de forma segura y accesible.
- ▶ Si entrega el aparato a otra persona, entréguele también el manual de uso.
- ▶ Caso de que se produzcan conflictos entre las instrucciones contenidas en el manual y las disposiciones y normativas aplicables en el país en materia de seguridad, prevalece la legislación nacional aplicable.

### Significado de los símbolos y advertencias



#### PELIGRO

Peligro de electrocución; puede provocar lesiones personales graves o incluso la muerte.



#### PELIGRO

Peligro de explosión; puede provocar lesiones personales graves o incluso la muerte.



#### ADVERTENCIA

Riesgo de lesiones personales o riesgos para la salud.



#### ATENCIÓN

Riesgo de daños materiales.



Información y consejos de utilidad.

- ▶ Se le pide que haga algo.
1. Se le pide que haga algo en el orden indicado.

## Descripción del producto

### Componentes (fig. 1)

- A** Cabezal de corte
- B** Interruptor de conexión/desconexión
- C** Indicador de capacidad
- D** Cargador
- E** Ajuste de la longitud de corte
- F** Conexión del aparato
- G** Conexión del cargador
- H** Peine, longitud de corte de 3 mm
- I** Peine, longitud de corte de 6 mm
- J** Peine, longitud de corte de 9 mm
- K** Peine, longitud de corte de 12 mm
- L** Fuente de alimentación conmutada
- M** Conector de alimentación
- N** Cepillo de limpieza
- O** Aceite para el cabezal de corte

### Datos técnicos

#### Aparato

Accionamiento:	Motor CC
Batería:	iones de litio (LiFePO4)
Autonomía con batería:	hasta 90 min
Dimensiones (largo x ancho x alto):	178 x 46 x 50 mm
Peso:	aprox. 290 g
Nivel de presión acústica:	máx. 63 dB(A) @ 25 cm
Vibración:	< 2,5 m/s <sup>2</sup>

#### Cargador

Dimensiones	
con accesorios (ancho x largo x alto):	96 x 120 x 72 mm
Peso:	aprox. 91 g

#### Fuente de alimentación conmutada

Modelo:	Adaptador 6000
Consumo de potencia:	máx. 12 W
Tensión de servicio:	100 – 240 V / 50 – 60 Hz

El aparato está dotado de aislamiento de protección y sistema de eliminación de parásitos. Cumple con las disposiciones de la directiva de la UE 2004/108/CE sobre compatibilidad electromagnética y de la directiva 2006/42/CE relativa a las máquinas.

## Modo de funcionamiento

### Preparación

- Conserve el material de embalaje por si desea guardar o transportar el aparato de forma segura más adelante.

- ▶ Compruebe que el suministro está completo.
- ▶ Compruebe todos los elementos para detectar posibles daños por el transporte.

### Seguridad



#### ¡Atención! Daños por tensión errónea.

- ▶ Utilice sólo corriente alterna para alimentar el aparato con la tensión nominal especificada en el mismo.

### Carga de la batería

1. Conecte el conector (M) de la fuente de alimentación conmutada a la conexión del cargador (G) (Abb. 4Ⓞ).

- El aparato también puede cargarse conectándolo directamente a la fuente de alimentación conmutada (fig. 2Ⓞ/Ⓞ).
- Una gestión inteligente de la carga evita la sobrecarga de la batería.

2. Enchufe la fuente de alimentación conmutada a la toma de corriente (fig. 4Ⓞ).
3. Apague el aparato con el interruptor de conexión/desconexión (fig. 3Ⓞ).
4. Coloque el aparato en el cargador (fig. 4) o conéctelo directamente con la fuente de alimentación conmutada (fig. 2Ⓞ/Ⓞ). Suena una señal acústica: se inicia la carga.

- Durante la carga parpadea el segmento correspondiente del indicador de capacidad según el estado de carga. Cuando la batería está completamente cargada permanecen encendidos todos los segmentos del indicador de capacidad.
- Una vez retirado el aparato del cargador, el indicador se apaga después de unos 30 segundos (modo de ahorro de energía).
- El tiempo de carga para alcanzar la plena capacidad es de aproximadamente **60 minutos**.

5. Una señal acústica avisa de que la batería se ha cargado completamente.

### Funcionamiento con batería

1. Encienda y apague el aparato después del uso con el interruptor de conexión/desconexión (fig. 3Ⓞ/Ⓞ).

- Una vez desconectado el aparato, el indicador se apaga transcurridos aprox. 30 segundos (modo ahorro).
- Con la batería completamente cargada, el aparato puede funcionar hasta **90 minutos** sin necesidad de conectarlo a la red.
- El indicador de capacidad (C) informa del estado de carga de la batería.
- Si la batería está descargada, el aparato se apaga automáticamente.
- Si el mantenimiento del cabezal de corte es insuficiente, es posible que la autonomía se reduzca notablemente.

### Funcionamiento con alimentación de red

1. Conecte el conector (M) de la fuente de alimentación conmutada a la conexión del aparato (F) (Abb. 2Ⓞ).
2. Enchufe la fuente de alimentación conmutada a la toma de corriente (fig. 2Ⓞ).
3. Encienda y apague el aparato después del uso con el interruptor de conexión/desconexión (fig. 3Ⓞ/Ⓞ).

### Manejo

#### Ajuste de la longitud de corte

Mediante el ajuste de la longitud de corte integrado en el cabezal puede ajustar la longitud de corte en 5 posiciones distintas, que van desde 0,7 mm a 3 mm (fig. 5).

#### Corte con peine

El aparato se puede utilizar también con peines.

- ▶ Para conseguir la longitud de corte indicada, ponga el ajuste de la longitud de corte en la posición 1 (fig. 5).

- El producto incluye los siguientes peines: 3 mm, 6 mm, 9 mm y 12 mm.

#### Colocación y extracción del peine

1. Deslice el peine sobre el cabezal de corte en el sentido de la flecha hasta el tope (fig. 6Ⓞ).
2. El peine puede retirarse fácilmente empujándolo en el sentido de la flecha (fig. 6Ⓞ).

### Mantenimiento

#### Limpieza y conservación



#### ¡Peligro! Electrocutación por penetración de líquido.

- ▶ Apague el aparato y desenchúfelo de la corriente antes de iniciar la limpieza y conservación.
- ▶ No sumerja el aparato en agua.
- ▶ Debe evitar en todo momento que penetren líquidos en el interior del aparato.
- ▶ Seque completamente el aparato antes de volver a enchufarlo a la corriente eléctrica.



#### ¡Atención! Daños por productos químicos agresivos.

- Los productos químicos agresivos pueden dañar el aparato y los accesorios.
- ▶ No utilice disolventes ni productos de limpieza abrasivos.
- ▶ Utilice únicamente el producto de limpieza y el aceite para cabezales de corte recomendados por el fabricante.



Puede solicitar tanto el aceite para cabezales de corte como el spray de limpieza a su proveedor habitual o a nuestro Departamento de Atención al Cliente.

- ▶ Después de cada uso, desmonte el peine (fig. 6Ⓞ) y abra el cabezal de corte separándolo de la carcasa (fig. 7Ⓞ). Elimine los restos de pelo de la abertura de la carcasa y del cabezal de corte con el cepillo (fig. 8). Accione además la palanca de limpieza. De este modo pueden eliminarse fácilmente los restos de pelo que hayan quedado entre el peine de corte y la cuchilla con el cepillo de limpieza (**EASY CLEANING**).

de  
en  
fr  
it  
es  
pt  
nl  
sv  
no  
fi  
tr  
pl  
cs  
sk  
hu  
sl  
ro  
bg  
ru  
uk  
el  
ar

- ▶ Limpie el aparato únicamente con un paño suave y, en caso necesario, ligeramente humedecido.
- ▶ Limpie el cabezal de corte con el spray de limpieza.
- ▶ Lubrique el cabezal de corte con el aceite para cabezales de corte (fig. 9).



- ▶ Recomendamos lubricar el cabezal de corte con regularidad para garantizar una óptima calidad de corte de forma duradera.
- ▶ En el caso de que, a pesar de limpiar y lubricar el cabezal regularmente, su capacidad de corte disminuya después de un uso prolongado, éste deberá cambiarse.

### Sistema sensor automático

Su máquina de corte de pelo ha sido dotada de un sistema sensor automático que le permite detectar cuándo necesita una limpieza con urgencia.



- El sistema de sensor detecta automáticamente si falta lubricación en el cabezal de corte o si éste está muy sucio. Una vez apagada la máquina se activa una alarma acústica y el indicador de capacidad parpadea durante 2 minutos.
- La alarma acústica y el parpadeo del indicador de capacidad se pueden desactivar volviendo a conectar y a desconectar la máquina.
- Antes de utilizar de nuevo la máquina se **recomienda encarecidamente** limpiarla y lubricar el cabezal de corte. Consulte el capítulo **Limpieza y mantenimiento**.
- Si no se respetan estas instrucciones, la máquina podría sufrir daños y presentar fallos de funcionamiento; además, se invalidaría la garantía.

### Cambio del cabezal de corte



**¡Advertencia! Lesiones y daños materiales por manejo indebido.**

- ▶ Apague el aparato y desenchúfelo de la corriente antes de cambiar el cabezal de corte.

1. Apague el aparato con el interruptor de conexión/desconexión (fig. 3Ⓢ) y desconéctelo de la red.
2. Presione el cabezal de corte en el sentido de la flecha y extráigalo de la carcasa (fig. 7Ⓢ). Extraiga el cabezal de corte.
3. Para volver a colocar el cabezal de corte, introdúzcalo en la carcasa con el gancho en el alojamiento y presiónelo contra la carcasa hasta que encaje (fig. 7Ⓢ).

### Resolución de problemas

#### El cabezal corta mal o da tirones.

Causa: el cabezal está sucio o desgastado.

- ▶ Limpie y lubrique el cabezal (fig. 9/10). Si esto no soluciona el problema, sustituya el cabezal (fig. 7).

#### La batería dura muy poco.

Limpie y lubrique el cabezal minuciosamente (fig. 8/9). Si el cabezal está muy sucio y le falta aceite, la autonomía de la batería se puede reducir a la mitad. Si igualmente la batería dura muy poco, es posible que las baterías hayan llegado al final de su vida útil.



Generalmente, la autonomía de la batería se va reduciendo poco a poco con el uso diario de la máquina. Aunque las baterías incluidas están diseñadas específicamente para el uso diario profesional, igualmente sufren este efecto.

### Lesiones cutáneas

Causa: se ha ejercido demasiada presión sobre la piel.

- ▶ Reduzca la presión cuando se acerca a la piel durante el proceso de corte.

Causa: cabezal de corte dañado.

- ▶ Verifique si se han dañado algunos dientes durante el uso y, en su caso, sustituya el cabezal.

### El indicador de capacidad no se ilumina.

Causa: el aparato no está correctamente posicionado en el cargador.

- ▶ Asegúrese de que el aparato está correctamente posicionado en el cargador.

Causa: suministro eléctrico defectuoso.

- ▶ Asegúrese de que la fuente de alimentación está conectada a la toma de corriente.
- ▶ Compruebe que el cable eléctrico no esté dañado.
- ▶ Compruebe el suministro eléctrico.

### Todo el indicador de capacidad parpadea

- ▶ Compruebe que el cabezal no está bloqueado y que la cuchilla tiene movilidad. Apague la máquina y vuélvala a encender. Si sigue parpadeando todo el indicador, diríjase a su distribuidor, o bien a un centro de servicio técnico de Wahl.

### Eliminación de residuos



**¡Atención! Daños medioambientales en caso de eliminación indebida.**

- ▶ Descargar las baterías antes de eliminarlas.
- ▶ Con una eliminación de residuos adecuada se protege el medio ambiente y se evitan posibles efectos perjudiciales para la salud y el entorno.

Deseche el aparato de conformidad con las disposiciones legales aplicables.

### Información sobre la eliminación de aparatos eléctricos y electrónicos en la Comunidad Europea:



Dentro de la Comunidad Europea la eliminación de aparatos eléctricos y electrónicos se encuentra regulada por las disposiciones legales de cada país, basadas todas ellas en la directiva de la UE 2002/96/CE sobre residuos de aparatos eléctricos y electrónicos (RAEE). El aparato no se puede, por tanto, desechar junto con la basura doméstica.

El aparato se puede depositar sin coste alguno en un punto de recogida o de reciclaje municipal.

## Indicações de segurança gerais

### Utilização correta

- Utilize as máquinas para corte de cabelo exclusivamente para cortar cabelo humano, barba e sobrancelhas.
- Utilize as máquinas de tosa exclusivamente para cortar pelos de animais.

### Requisitos ao utilizador

- Leia o manual de utilização todo antes da primeira colocação em serviço e familiarize-se com o aparelho.
- Este aparelho não deve ser utilizado por pessoas (incluindo crianças) com capacidades físicas, sensoriais ou psíquicas reduzidas ou que não tenham experiência e conhecimentos suficientes, exceto se forem supervisionadas por uma pessoa ou se esta pessoa as ensinar a utilizar o aparelho, sendo responsável pela sua segurança. As crianças devem ser supervisionadas de modo a garantir que não brinquem com o aparelho.
- Mantenha o aparelho afastado de animais e guarde-o protegido contra influências atmosféricas.

## Riscos

### Observe as seguintes indicações de segurança!



#### Perigo! Choque elétrico devido a danos no aparelho/transformador.

- ▶ Não utilize o aparelho quando não funciona corretamente, esteja danificado ou tenha caído dentro de água. As reparações devem ser feitas exclusivamente num centro de serviço técnico autorizado e sob utilização de peças de substituição originais para evitar riscos.
- ▶ Nunca utilize o aparelho com um cabo elétrico ou um transformador danificado. Um cabo de rede ou transformador de ficha danificado pode ser substituído apenas pelo serviço de assistência técnica autorizada ou uma pessoa qualificada para fazer substituição da peça original, para evitar riscos.
- ▶ Os aparelhos elétricos só podem ser reparados por técnicos com formação eletrotécnica.



#### Perigo! Choque elétrico devido a infiltrações de líquidos.

- ▶ Nunca toque num aparelho elétrico que tenha caído dentro de água. Retire de imediato o plugue da tomada.

- ▶ Nunca utilize aparelhos elétricos na banheira ou no chuveiro.
- ▶ Coloque ou arrume sempre os aparelhos elétricos de modo a que não possam cair dentro da água (por ex. lavatório). Evite o contato de aparelhos elétricos com a água ou outros líquidos.
- ▶ Utilize e guarde o aparelho apenas em lugares secos.
- ▶ Como medida de segurança adicional aconselhamos a montagem de um dispositivo de proteção de correntes residuais (RCD) com um valor de corrente de atuação não superior a 30 mA no circuito elétrico do banheiro.



## **Perigo de explosão!**

- ▶ Nunca utilize o aparelho em zonas em que tenham sido utilizados produtos aerossóis (sprays) ou onde tenha sido liberado oxigênio.
- ▶ Nunca tente substituir a bateria.
- ▶ Não coloque o aparelho por longos períodos de tempo a temperaturas inferiores a 0°C ou superiores a +40°C. Evite irradiação solar direta.



## **Aviso! Ferimentos devido a um manuseio incorrecto.**

- ▶ Para evitar lesões, nunca utilize o aparelho se o conjunto de lâminas estiver danificado.
- ▶ Desligue sempre o aparelho antes de o colocar em qualquer lado, porque o aparelho pode cair devido às suas vibrações.



## **Atenção! Danos causados por alimentação de tensão errada.**

- ▶ Utilize o aparelho exclusivamente com corrente alternada com a tensão indicada na placa de características.



## **Atenção! Danos causados por um manuseio incorreto.**

- ▶ Utilize exclusivamente acessórios recomendados pelo fabricante.
- ▶ Para carregar o aparelho utilize apenas o transformador incluído na embalagem do produto. Substitua os transformadores de ficha danificados apenas por peças de substituição originais, que podem ser adquiridas através do nosso centro de serviço técnico.
- ▶ Nunca insira ou deixe cair objetos nas aberturas do aparelho.
- ▶ Ao retirar o plugue da tomada nunca puxe pelo cabo elétrico ou pelo próprio aparelho.
- ▶ Não enrole o cabo elétrico à volta do aparelho.
- ▶ Mantenha o cabo elétrico e o aparelho à distância de superfícies quentes.

- ▶ Não guarde ou carregue o aparelho com o cabo torcido ou dobrado.
- ▶ Não utilize pilhas não recarregáveis.

**Indicações gerais para o utilizador**

**Informações relativas à utilização do manual de utilização**

- ▶ Antes de efetuar a primeira colocação em funcionamento do aparelho, o manual de utilização deve ser lido e compreendido por completo.
- ▶ Considere o manual de utilização como parte integrante do produto e guarde-o bem num local de fácil acesso.
- ▶ Entregue este manual de utilização na entrega do aparelho a terceiros.
- ▶ Em caso de problemas com as normas ou instruções de segurança nacionais devem ser consideradas as indicações nacionais.

**Explicação dos símbolos e das indicações**



**PERIGO**

Perigo devido a choque elétrico com possível consequência de ferimento grave ou morte.



**PERIGO**

Perigo de explosão com possível consequência de ferimento grave ou morte.



**AVISO**

Aviso de um possível ferimento ou risco para a saúde.



**ATENÇÃO**

Indicação para o perigo de danos materiais.



Indicação com informações úteis e sugestões.

- ▶ É lhe solicitada uma ação.

1. Efetue essas ações na sequência descrita.

**Descrição do produto**

**Designação das peças (fig. 1)**

- A** Conjunto de lâminas
- B** Interruptor ligar/desligar
- C** Indicador de capacidade
- D** Carregador
- E** Regulação do comprimento do corte
- F** Tomada do aparelho
- G** Tomada do carregador
- H** Pente encaixável, 3 mm comprimento do corte
- I** Pente encaixável, 6 mm comprimento do corte
- J** Pente encaixável, 9 mm comprimento do corte
- K** Pente encaixável, 12 mm comprimento do corte
- L** Transformador
- M** Plugue de ligação do aparelho
- N** Escova de limpeza
- O** Óleo para o conjunto de lâminas

**Dados técnicos**

**Aparelho manual**

Motor:	DC-Motor
Bateria:	Bateria Li-ION (LiFePO4)
Tempo de funcionamento da bateria:	até 90 min
Dimensões (CxLxA):	178 x 46 x 50 mm
Peso:	aprox. 290 g
Nível de pressão acústica das emissões:	máx. 63 dB(A) @ 25 cm
Vibração:	< 2,5 m/s <sup>2</sup>

**Carregador**

Dimensões	
Com acessórios (LxPxA):	96 x 120 x 72 mm
Peso:	aprox. 91 g

**Transformador de ficha**

Tipo:	Adaptador 6000
Consumo de energia:	máx. 12 W
Tensão de serviço:	100 – 240 V / 50 – 60 Hz

O aparelho está isolado e protegido contra interferências.

de  
en  
fr  
it  
es  
pt  
nl  
sv  
no  
fi  
tr  
pl  
cs  
sk  
hu  
sl  
ro  
bg  
ru  
uk  
el  
ar

## Funcionamento

### Preparação

- Guarde o material da embalagem para um armazenamento ou transporte posterior seguro.

- ▶ Controle a integridade do volume de fornecimento.
- ▶ Verifique todas as peças quanto a possíveis danos de transporte.

### Segurança



**Atenção! Danos causados por alimentação de tensão errada.**

- ▶ Utilize o aparelho exclusivamente com corrente alternada com a tensão indicada na placa de características.

### Carregar a bateria

- Insira a ficha de ligação do aparelho (M) do transformador de ficha na tomada do carregador (G) (fig. 4Ⓞ).



- O aparelho também pode ser ligado diretamente ao transformador para carregar (fig. 2Ⓞ/Ⓞ).
- Através de uma gestão de carga inteligente a sobrecarga da bateria é evitada.

- Encaixe o transformador de ficha na tomada de rede (fig. 4Ⓞ).
- Desligue o aparelho com o interruptor de ligar e desligar (fig. 3Ⓞ).
- Coloque o aparelho na estação de carregamento (fig. 4) ou ligue-o directamente com o transformador de ficha (fig. 2Ⓞ/Ⓞ). Será emitido um sinal – o carregamento inicia-se.



Durante o carregamento, as barras do indicador de capacidade piscam conforme o estado de carregamento. Com a bateria completamente carregada, estão acesas todas as barras do indicador de capacidade. Após retirar o aparelho do carregador, o indicador apaga-se após aprox. 30 segundos. (modo de poupança de energia). O tempo de carregamento, até atingir toda a capacidade, será aprox. **60 minutos**.

- Logo que a bateria estiver completamente carregada, será emitido um sinal.

### Funcionamento com a bateria

- Ligue o aparelho com o interruptor de ligar e desligar e depois desligue-o (fig. 3Ⓞ/Ⓞ) após utilização.



- Após desligar o aparelho, o indicador apaga-se aprox. 30 segundos depois (modo economização de energia).
- Com a bateria completamente carregada, o aparelho pode ser utilizado até **90 minutos** sem ligação à rede.
- O indicador da capacidade (C) mostra o estado de carga da bateria.
- Com a bateria descarregada a máquina desliga-se automaticamente.
- Se o conjunto de lâminas não tiver a manutenção adequada, poderá ser reduzida a sua vida útil.

## Funcionamento elétrico

- Insira a ficha de ligação do aparelho (M) do transformador de ficha na tomada do aparelho (F) (fig. 2Ⓞ).
- Encaixe o transformador na tomada de rede (fig. 2Ⓞ).
- Ligue o aparelho com o interruptor de ligar e desligar e depois desligue-o (fig. 3Ⓞ/Ⓞ) após utilização.

## Utilização

### Ajuste do comprimento de corte

A regulação do comprimento do corte integrada no conjunto de lâminas permite ajustar, em 5 posições, o comprimento de corte de 0,7 mm até 3 mm (fig. 5).

### Corte com os pentes encaixáveis

O aparelho também pode ser utilizado com pentes encaixáveis.

- ▶ Colocar a regulação do comprimento do corte na posição 1 (fig. 5) para atingir o comprimento de corte indicado.



Os seguintes pentes encaixáveis estão incluídos no fornecimento: 3 mm, 6 mm, 9 mm e 12 mm comprimento do corte.

### Colocar e retirar o pente encaixável

- Deslocar o pente encaixável no conjunto de lâminas no sentido da seta, até ao batente (fig. 6Ⓞ).
- O pente encaixável retira-se pressionando-o no sentido da seta (fig. 6Ⓞ).

## Conservação

### Limpeza e manutenção



**Perigo! Choque elétrico devido a infiltrações de líquido.**

- ▶ Desligue o aparelho e retire o plugue da alimentação de corrente antes de iniciar a limpeza e a conservação.
- ▶ Não mergulhar o aparelho na água!
- ▶ Não deixe entrar líquidos para o interior do aparelho.
- ▶ Conecte o aparelho à alimentação de corrente apenas quando estiver completamente seco.



**Atenção! Danos devido a químicos agressivos.**

- Químicos agressivos podem danificar o aparelho e os acessórios.
- ▶ Não utilize dissolventes ou produtos de limpeza agressivos.
- ▶ Utilize exclusivamente óleos do conjunto de lâminas e produtos de limpeza recomendados pelo fabricante.
- ▶ Retirar após cada utilização o pente encaixável (fig. 6Ⓞ) e retire o conjunto de lâminas do cárter (fig. 7Ⓞ). Elimine com a escova de limpeza os restos dos cabelos da abertura do cárter e do conjunto de lâminas (fig. 8). Pressione adicionalmente a alavanca de limpeza. Deste modo, torna-se fácil remover restos de cabelo entre o pente da tesoura e a lâmina da tesoura com a escova de limpeza (**EASY CLEANING**).
- ▶ Limpe o aparelho com um pano macio e eventualmente ligeiramente húmido.
- ▶ Lubrifique o conjunto de lâminas com o óleo do conjunto de lâminas (fig. 9).



- i** ▶ Para uma potência de corte boa e de longa duração é importante lubrificar o conjunto de lâminas com frequência.
- ▶ Caso, após um tempo de utilização longo e apesar da limpeza e lubrificação regular, a potência de corte diminuiu, o conjunto de lâminas deve ser substituído.

### Sistema de sensor automático

Para detectar antecipadamente a necessidade de manutenção do aparelho, a sua máquina para corte de cabelo foi equipada com um sistema de sensor automático.

- i** · O sistema de sensor detecta de forma autónoma quando o conjunto de lâminas tem lubrificação insuficiente ou se está bastante sujo. Depois de desligar o aparelho ouve-se um sinal de aviso e todo o indicador de capacidade pisca por 2 minutos.
- O som de aviso e a intermitência do indicador de capacidade podem ser desligados ao voltar a ligar e desligar o aparelho rapidamente.
- Antes de voltar a colocar a máquina em funcionamento, **recomenda-se urgentemente** a limpeza do aparelho e a lubrificação do conjunto de lâminas, ver capítulo **Limpeza e manutenção**.
- Em caso de não cumprimento, a máquina pode sofrer danos e ver encurtada a sua vida útil. Assim o direito à garantia extingue-se.

### Substituir o conjunto de lâminas



**Aviso! Ferimentos e danos materiais devido a um manuseio incorreto.**

- ▶ Desligue o aparelho e retire o plugue da alimentação de corrente antes de substituir o conjunto de lâminas.
1. Desligue o aparelho com o interruptor de ligar e desligar (fig. 3Ⓞ) e retire-o da alimentação de corrente.
  2. Para retirar o conjunto de lâminas pressione a caixa em sentido da seta (fig.7Ⓞ). Remova o conjunto de lâminas.
  3. Para voltar a colocar o conjunto de lâminas, coloque-o com o gancho no suporte do cárter e pressione-o no sentido do cárter até encaixar (fig. 7Ⓞ).

### Resolução de problemas

#### Conjunto de lâminas não corta bem ou puxa.

Causa: Conjunto de lâminas está sujo ou apresenta desgaste.

- ▶ Limpe e lubrifique o conjunto de lâminas (fig. 8/9), caso isto não resolva o problema substitua o conjunto de lâminas (fig. 7).

#### Período de carga da bateria muito curto.

Limpe e lubrifique o conjunto de lâminas meticolosamente (fig. 8/9). Um conjunto de lâminas muito sujo e não lubrificado pode reduzir para metade o período de carga da bateria! Se mesmo assim o período de carga da bateria for muito reduzido, é provável que a bateria chegou ao final da sua vida útil.

- i** Geralmente o período de carga da bateria da máquina reduz constantemente com a utilização diária. As baterias colocadas destinam-se a uma utilização profissional diária, mas também chegam ao fim da sua vida útil.

### Ferimentos na pele

Causa: Muita pressão exercida sobre a pele.

- ▶ Reduza a pressão ao cortar rente à pele.

Causa: Conjunto de lâminas danificado.

- ▶ Verifique, se durante a utilização foram danificados as pontas dentadas e, se necessário, substitua o conjunto de lâminas.

### O indicador de capacidade não está aceso.

Causa: O aparelho não se encontra corretamente posicionado no carregador.

- ▶ Certifique-se, que o aparelho manual se encontra corretamente no carregador.

Causa: Alimentação de corrente com defeito.

- ▶ Certifique-se, que a fonte de alimentação está ligada à tomada.
- ▶ Verifique o cabo de corrente quanto a possíveis danos.
- ▶ Verifique a alimentação de corrente.

### Todo o indicador de capacidade pisca.

- ▶ Verifique, que o conjunto de lâminas não esteja bloqueado e que seja possível mover a lâmina. Ligue e desligue a máquina. Se o indicador completo voltar a ficar intermitente consulte o comerciante especializado ou um centro de serviço técnico WAHL.

### Eliminação



**Atenção! Danos ambientais em caso de uma eliminação incorreta.**

- ▶ Descarregue as baterias antes da eliminação!
- ▶ A eliminação correta ajuda o meio ambiente e evita possíveis efeitos prejudiciais para o ser humano e para o meio ambiente.

Observe as respectivas normas legais em caso de eliminação do aparelho.

#### Informação para a eliminação de aparelhos eléctricos e electrónicos na Comunidade Europeia:



Dentro da Comunidade Europeia são indicadas as regras nacionais relativas à eliminação de aparelhos eléctricos, que se baseiam na directiva UE 2002/96/CE sobre aparelhos fim de vida electrónicos (WEEE). O aparelho não deve ser eliminado juntamente com o lixo doméstico.

O aparelho pode ser entregue gratuitamente em centros de recolha ou ecocentros.

## Algemene veiligheidsaanwijzingen

### Beoogd gebruik

- Gebruik tondeuses uitsluitend voor het knippen van hoofd- en baardhaar en wenkbrauwen bij mensen.
- Gebruik dierentondeuses uitsluitend om dierenhaar te knippen en dieren te scheren.

### Eisen voor de gebruiker

- Lees de gebruiksaanwijzing volledig door alvorens het apparaat de eerste keer te gebruiken en maak u met het apparaat vertrouwd.
- Dit apparaat is niet bestemd voor gebruik door personen (inclusief kinderen) met beperkte lichamelijke, zintuiglijke of mentale vaardigheden of met onvoldoende ervaring of kennis, tenzij zij bij het gebruik van het apparaat onder toezicht staan van of geïnstrueerd zijn door een persoon die verantwoordelijk is voor hun veiligheid. Zie erop toe dat kinderen niet met het apparaat spelen.
- Bewaar het apparaat op een plek buiten het bereik van dieren, waar het beschermd is tegen weersinvloeden.

### Gevaren

Volg de onderstaande veiligheidsaanwijzingen op!



#### **Gevaarlijk! Elektrische schokken door schade aan het apparaat en/of de adapter.**

- ▶ Gebruik het apparaat niet wanneer het niet correct functioneert, wanneer het beschadigd is of wanneer het in het water is gevallen. Laat reparaties uitsluitend uitvoeren door een geautoriseerd Service Center. Om gevaren te voorkomen moet daarbij gebruik worden gemaakt van originele reserveonderdelen.
- ▶ Gebruik het apparaat nooit met een beschadigd snoer of een beschadigde adapter. Een beschadigd netsnoer of een beschadigde adapter mag alleen door een geautoriseerd Service Center of een vergelijkbaar gekwalificeerd persoon door een origineel reserveonderdeel worden vervangen om gevaar te voorkomen.
- ▶ Elektrische apparaten mogen alleen door elektrotechnisch opgeleid deskundig personeel worden gerepareerd.



#### **Gevaarlijk! Elektrische schok door binnendringend vocht.**

- ▶ Raak een elektrisch apparaat dat in het water is gevallen in geen geval aan. Trek meteen de stekker uit het stopcontact.

- ▶ Elektrische apparatuur mag nooit in bad of onder de douche worden gebruikt.
- ▶ Elektrische apparatuur moet steeds zo worden weggelegd resp. bewaard dat deze niet in het water (bijv. wasbak) kan vallen. Vermijd het contact van elektrische apparatuur met water en andere vloeistoffen.
- ▶ Het apparaat mag alleen in een droge ruimte worden gebruikt en bewaard.
- ▶ Als extra veiligheidsmaatregel wordt de inbouw van een gekeurde aardlekschakelaar (RCD) met een uitschakelstroom van niet meer dan 30 mA in de badkamerstroomkring aanbevolen.



### **Explosiegevaar!**

- ▶ Het apparaat mag nooit worden gebruikt in een omgeving waar producten uit spuitbussen worden gebruikt of waar zuurstof vrijkomt.
- ▶ Probeer nooit zelf de accu te vervangen.
- ▶ Stel het apparaat niet langdurig bloot aan temperaturen die lager zijn dan 0°C of hoger dan +40°C. Voorkom blootstelling aan direct zonlicht.



### **Waarschuwing! Letsel door ondeskundige omgang.**

- ▶ Voorkom letsel: gebruik het apparaat nooit met een beschadigde snijkop.
- ▶ Schakel het apparaat altijd uit voordat u het neerlegt, aangezien het apparaat door de trillingen kan vallen.



### **Voorzichtig! Schade door onjuiste voedingsspanning.**

- ▶ Gebruik het apparaat uitsluitend op wisselstroom met de op het typeplaatje aangegeven spanning.



### **Voorzichtig! Schade door ondeskundige omgang.**

- ▶ Gebruik alleen de door de fabrikant geadviseerde accessoires.
- ▶ Laad het apparaat uitsluitend op met de bijgeleverde adapter. Vervang defecte adapters uitsluitend door originele reserveonderdelen. Deze zijn verkrijgbaar via onze servicecenters.
- ▶ Steek nooit voorwerpen in de openingen van het apparaat en laat deze er evenmin invallen.
- ▶ Trek, wanneer u de stekker uit het stopcontact trekt, nooit aan het snoer of aan het apparaat zelf.
- ▶ Wikkel het snoer niet om het apparaat.

de  
en  
fr  
it  
es  
pt  
nl  
sv  
no  
fi  
tr  
pl  
cs  
sk  
hu  
sl  
ro  
bg  
ru  
uk  
el  
ar

- ▶ Houd het netsnoer en het apparaat uit de buurt van hete oppervlakken.
- ▶ Het apparaat mag niet met een verdraaid of geknikt snoer worden opgeladen of bewaard.
- ▶ Gebruik geen wegwerpbatterijen. Laat de accu's alleen maar in een Service Center vervangen.

## Algemene gebruikersinstructies

### Informatie over het gebruik van de gebruiksaanwijzing

- ▶ U moet de gebruiksaanwijzing volledig gelezen en begrepen hebben alvorens het apparaat de eerste keer te gebruiken.
- ▶ Beschouw de gebruiksaanwijzing als deel van het product en bewaar haar zodanig dat u ze snel kunt raadplegen.
- ▶ Geef de gebruiksaanwijzing mee als u het apparaat aan derden doorgeeft.
- ▶ Als de instructies in de gebruiksaanwijzing afwijken van nationale veiligheidsbepalingen of –instructies, hebben de nationale bepalingen voorrang.

### Verklaring van symbolen en aanwijzingen



#### GEVAAR

Gevaar door elektrische schokken met mogelijk zwaar lichamelijk of dodelijk letsel als gevolg.



#### GEVAAR

Explosiegevaar met mogelijk zwaar lichamelijk of dodelijk letsel als gevolg.



#### WAARSCHUWING

Waarschuwing voor mogelijk lichamelijk letsel of een gezondheidsrisico.



#### VOORZICHTIG

Let op het gevaar van materiële schade.



Aanwijzing met nuttige informatie en tips.

- ▶ U wordt gevraagd een handeling te verrichten.
1. Voer de desbetreffende handelingen in de beschreven volgorde uit.

## Productbeschrijving

### Benaming van de onderdelen (afb. 1)

- A** Snijkop
- B** Aan-/uitschakelaar
- C** Capaciteitsweergave
- D** Oplaadstandaard
- E** Kniplengteverstelling
- F** Apparaatbus
- G** Oplaadstandaardbus
- H** Opzetkam, 3 mm kniplengte
- I** Opzetkam, 6 mm kniplengte
- J** Opzetkam, 9 mm kniplengte
- K** Opzetkam, 12 mm kniplengte
- L** Adapter
- M** Apparaataansluitstekker
- N** Reinigingsborstel
- O** Olie voor de snijkop

### Technische gegevens

#### Handapparaat

Motor:	DC-motor
Accu:	Li-ION-accu (LiFePO <sub>4</sub> )
Gebruiksduur per accu:	tot 90 min
Afmetingen (lxbxh):	178 x 46 x 50 mm
Gewicht:	ca. 290 g
Geluidsdruk:	max. 63 dB(A) op 25 cm
Trillingen:	< 2,5 m/s <sup>2</sup>

#### Oplaadstandaard

Afmetingen met accessoires (lxbdxh):	96 x 120 x 72 mm
Gewicht:	ca. 91 g

#### Adapter

Type:	Adapter 6000
Opgenomen vermogen:	max. 12 W
Netspanning:	100 – 240 V / 50 – 60 Hz

Dit apparaat is dubbel geïsoleerd en ontstoord. Het apparaat voldoet aan de EU-Richtlijn voor elektromagnetische compatibiliteit 2004/108/EG en aan de Machinerichtlijn 2006/42/EG.

## Gebruik

### Vorbereiding

-  Bewaar het verpakkingsmateriaal om het apparaat later veilig te kunnen opbergen en vervoeren.

- ▶ Controleer of de levering compleet is.
- ▶ Controleer alle onderdelen op eventuele transportschade.

### Veiligheid



#### Voorzichtig! Schade door onjuiste voedingsspanning.

- ▶ Gebruik het apparaat uitsluitend op wisselstroom met de op het typeplaatje aangegeven spanning.

### De accu opladen

1. Steek de apparaataansluitstekker (M) van de adapter in de oplaadstandaardbus (G) (afb. 4Ⓜ).

-  U kunt het apparaat ook direct op de adapter aansluiten om het op te laden (afb. 2Ⓜ/Ⓞ).
- Door intelligent oplaadmanagement wordt voorkomen dat de accu te veel wordt opgeladen.

2. Steek de stekker van de adapter in het stopcontact (afb. 4Ⓞ).
3. Schakel het apparaat uit met de aan-/uitschakelaar (afb. 3Ⓞ).
4. Plaats het apparaat in het oplaadstation (afb. 4) of sluit het direct aan op de adapter (afb. 2Ⓜ/Ⓞ). Er klinkt een signaal – het laden begint.

-  Tijdens het laden knippert afhankelijk van de laadtoestand het desbetreffende segment op de capaciteitsweergave. Als de accu volledig is geladen, gaan alle segmenten van de capaciteitsweergave permanent branden.
- Nadat het apparaat uit de oplaadstandaard is genomen, gaat de weergave na ca. 30 seconden uit (energiebesparende modus)
- De oplaadtijd tot aan het bereiken van de volle capaciteit bedraagt ca. **60 minuten**.

5. Zodra de accu volledig opgeladen is, weerklinkt er een signaal.

### Accubedrijf

1. Gebruik de aan-/uitschakelaar om het apparaat in te schakelen en na het gebruik weer uit te schakelen (afb. 3Ⓜ/Ⓞ).

-  Ca. 30 seconden nadat het apparaat is uitgeschakeld, gaat de weergave uit (energiezuinige modus).
- Als de accu volledig is opgeladen, kan het apparaat max. **90 minuten** zonder netvoeding gebruikt worden.
- De capaciteitsweergave (C) geeft aan hoe vol de accu geladen is.
- Als de accu leeg is, schakelt het apparaat automatisch uit.
- Bij onvoldoende onderhoud aan de slijpkop kan de gebruiksduur van de accu aanzienlijk afnemen.

### Gebruik op netvoeding

1. Steek de apparaataansluitstekker (M) van de adapter in de apparaatbus (F) (afb. 2Ⓞ).
2. Steek de stekker van de adapter in het stopcontact (afb. 2Ⓞ).
3. Gebruik de aan-/uitschakelaar om het apparaat in te schakelen en na het gebruik weer uit te schakelen (afb. 3Ⓜ/Ⓞ).

### Bediening

#### De knijplengte instellen

Met de in de slijpkop geïntegreerde knijplengteverstelling kunt u de knijplengte via 5 posities van 0,7 mm tot 3 mm instellen (afb. 5)

#### Knippen met een opzetkam

Het apparaat kan ook met opzetkammen worden gebruikt.

- ▶ Stel de knijplengteverstelling in op stand 1 (afb. 5) om de aangegeven knijplengte te realiseren.



De volgende opzetkammen worden standaard meegeleverd: 3 mm, 6 mm, 9 mm en 12 mm knijplengte.

#### Opzetkam monteren / demonteren

1. Schuif de opzetkam in de richting van de pijl tot aan de aanslag op de slijpkop (afb. 6Ⓞ).
2. De opzetkam kan worden verwijderd door deze in pijlrichting te verschuiven (afb. 6Ⓞ).

### Onderhoud

#### Reiniging en onderhoud



#### **Gevaarlijk! Elektrische schok door binnendringend vuil.**

- ▶ Schakel het apparaat uit en trek de stekker uit het stopcontact alvorens u met reiniging en onderhoud begint.
- ▶ Het apparaat mag niet in water worden ondergedompeld!
- ▶ Laat geen vloeistof in het apparaat binnendringen.
- ▶ Sluit het apparaat pas weer op de stroomtoevoer aan als het helemaal droog is.



#### **Voorzichtig! Schade door agressieve chemicaliën.**

Agressieve chemicaliën kunnen schade toebrengen aan het apparaat en de accessoires.

- ▶ Gebruik geen oplos- of schuurmiddelen.
- ▶ Gebruik alleen het reinigingsmiddel en de slijkopolie zoals door de fabrikant geadviseerd wordt.



Slijkopolie en hygiënespray kunt u via uw dealer of bij ons Service Center bestellen.

- ▶ Verwijder telkens na gebruik de opzetkam (afb. 6Ⓞ) en klap de slijpkop weg van de behuizing (afb. 7Ⓞ). Verwijder de haarresten met de reinigingsborstel uit de opening van de behuizing en van de slijpkop (afb. 8). Druk bovendien op de reinigingshendel. Zo kunt u de haarresten tussen de scheerkam en het scheermes gemakkelijk met de reinigingsborstel verwijderen (**EASY CLEANING**).
- ▶ Neem het apparaat alleen met een zachte, eventueel licht vochtige doek af.

- ▶ Reinig de snijkop met de hygiënespray.
- ▶ Smeer de snijkop met de slijkopolie (afb. 9).



- ▶ Voor een optimale knipprestatie over langere tijd is het van belang om de snijkop veelvuldig te smeren.
- ▶ Wanneer na langere gebruiksduur ondanks regelmatige reiniging en smering de knipprestatie afneemt, moet de snijkop worden vervangen.

## Automatisch sensorsysteem

Om vroegtijdig een dringend uit te voeren reinigingsbeurt te onderkennen, werd uw tondeuse met een automatisch sensorsysteem uitgerust.



- Het sensorsysteem herkent zelfstandig wanneer de snijkop te weinig geolied werd resp. te sterk verontreinigd is. Na het uitschakelen van het apparaat is een signaaltoon te horen en de totale capaciteitsweergave knippert dan 2 minuten.
- De signaaltoon alsmede het knipperen van de capaciteitsweergave kunnen door het hernieuwde kortstondige in- en uitschakelen van het apparaat worden bevestigd (uitgeschakeld.)
- Voor een hernieuwd gebruik van het apparaat wordt dringend aanbevolen om het apparaat te reinigen en de snijkop te oliën, zie het hoofdstuk Reiniging en onderhoud.
- Door het niet in acht nemen van deze aanwijzingen kan het apparaat beschadigd raken en voortijdig uitvallen. Daardoor vervalt de garantie.

## De snijkop vervangen



**Waarschuwing! Letsel en materiële schade door ondeskundige omgang.**

- ▶ Schakel het apparaat uit en trek de stekker uit het stopcontact alvorens de snijkop te vervangen.

1. Schakel het apparaat uit met de aan-/uitschakelaar (afb. 3Ⓞ) en trek de stekker uit het stopcontact.
2. Druk de snijkop in de richting van de pijl van de behuizing af (afb. 7Ⓞ). Verwijder de snijkop.
3. Om de snijkop opnieuw aan te brengen, moet deze met de haak in de houder aan de behuizing worden geplaatst en in de behuizing worden gedrukt, totdat hij vast klikt (afb. 7Ⓞ).

## Problemen oplossen

### De snijkop knipt slecht of loopt met horten en stoten

Oorzaak: de snijkop is vuil of versleten.

- ▶ Reinig en olie de snijkop (afb. 8/9); als het probleem hierdoor niet wordt verholpen, vervang de snijkop dan (afb. 7).

### De accuduur is te kort.

Reinig en smeer de snijkop zorgvuldig (afb. 8/9). Door een sterk vervuilde en niet geoliede snijkop kan de beschikbare accuduur met de helft verminderen! Als de accuduur nog altijd veel te kort is, dan hebben de accu's waarschijnlijk bijna het einde van hun levensduur bereikt.



In het algemeen neemt de accuduur van het apparaat met dagelijks gebruik constant af. De toegepaste accu's zijn speciaal ontworpen voor professioneel en dagelijks gebruik, maar zijn toch ook aan dit effect onderhevig.

## Huidletsel

Oorzaak: te veel druk op de huid.

- ▶ Verminder de druk als u dicht op de huid knipt.

Oorzaak: beschadigde snijkop.

- ▶ Controleer of punten van de tanden tijdens het gebruik beschadigd zijn en vervang de snijkop zo nodig.

## Capaciteitsweergave brandt niet.

Oorzaak: het apparaat is niet op de juiste wijze in de oplaadstandaard geplaatst.

- ▶ Controleer of het apparaat op de juiste wijze in de oplaadstandaard geplaatst is.

Oorzaak: defecte voeding.

- ▶ Controleer of de adapter op het stopcontact is aangesloten.
- ▶ Controleer het netsnoer op eventuele beschadiging.
- ▶ Controleer de stroomvoorziening.

## Totale capaciteitsweergave knippert

- ▶ Controleer of de snijkop niet geblokkeerd is en of het mes bewogen kan worden. Schakel het apparaat in en uit. Als weer de totale capaciteitsweergave gaat knipperen, neem dan contact op met uw dealer of met een servicecenter van WAHL.

## Afdanken



**Voorzichtig! Milieuschade door onjuiste manier van afdanken.**

- ▶ Ontlaad accu's voordat u ze afdankt!
- ▶ Door het apparaat volgens de voorschriften af te voeren voorkomt u schadelijke gevolgen voor mens en milieu.

Volg de wettelijke voorschriften op, als u het apparaat aan het einde van de levensduur afdankt.

### Informatie over het afdanken van elektrische en elektronische apparaten in de EU:



Binnen de EU gelden er landelijke regels voor het afdanken van elektrische apparaten. Deze regels zijn gebaseerd op EU-richtlijn 2002/96/EG betreffende afgedankte elektrische en elektronische apparatuur (AEEA) Het apparaat mag daarom niet meer met de gemeentelijke vuilophaaldienst worden meegegeven of als huisvuil worden afgedankt. U kunt het apparaat kosteloos bij de desbetreffende gemeentelijke inzamelpunten of recyclecentra inleveren.

## Allmänna säkerhetsanvisningar

### Avsedd användning

- Hårklippningsmaskinen får endast användas för klippning av mänskligt hår, skägg och ögonbryn.
- Klippmaskinen för djur får endast användas för klippning av djurpälsar.

### Krav på användaren

- Läs hela bruksanvisningen innan det första idrifttagandet och bekanta dig med apparaten.
- Denna apparat är inte avsedd att användas av personer (även barn) med nedsatt fysisk, sensorisk eller intellektuell förmåga eller av personer som inte är förtrogna med apparatens funktionssätt. Dessa personer får endast använda apparaten om de fått en detaljerad anvisning om apparatens funktion eller om de arbetar under uppsyn av en erfaren person som är ansvarig för deras säkerhet. Se till att inga barn kan komma åt apparaten för att leka med den.
- Apparaten ska förvaras utom räckhåll för djur och skyddas mot inverkan av väder och vind.

### Risker

Följ säkerhetsanvisningarna nedan!



#### **Fara! Elektrisk stöt till följd av skador på apparaten/kontaktkopplingsnåtdelen.**

- ▶ Använd inte apparaten om den inte fungerar korrekt, om den är skadad eller om den har fallit i vatten. Reparationer får endast utföras på ett auktoriserat servicecenter och man får endast använda originaldelar, för att förhindra risker.
- ▶ Använd aldrig apparaten om strömsladden eller kontaktkopplingsnåtdelen är skadad. Om sladden eller stickkontakten är skadad får den bara bytas ut av ett auktoriserat servicecenter eller en annan behörig person. Använd alltid en originalsladd för att förhindra fara för användaren och andra.
- ▶ Elektriska apparater får endast repareras av yrkesmän med elektroteknisk utbildning.



#### **Fara! Elektriska stötar på grund av inträngande vätska.**

- ▶ Vidrör aldrig en elektrisk apparat som har fallit i vatten. Dra omedelbart ut kontakten ur eluttaget.
- ▶ Elektriska apparater får inte användas i badkar eller i duschen.

- ▶ Elektriska apparater ska förvaras så att de inte kan falla i vatten (t.ex. i tvättställ). Undvik att elektriska apparater kommer i kontakt med vatten och andra vätskor.
- ▶ Apparaten får endast användas och förvaras i torra utrymmen.
- ▶ Som extra säkerhetsanordning rekommenderas att du har en godkänd jordfelsbrytare installerad för badrummet, som utlöses vid 30 mA.

**Explosionsrisk!**

- ▶ Använd inte apparaten i utrymmen där aerosol(spray)produkter används, eller där syre frigörs.
- ▶ Försök aldrig byta batteriet själv.
- ▶ Utsätt inte apparaten för temperaturer under 0°C eller över +40°C under längre perioder. Undvik direkt solljus.

**Varning! Personskador till följd av olämpligt handhavande.**

- ▶ Apparaten ska aldrig användas med skadad klippsats eftersom det kan orsaka personskador.
- ▶ Stäng alltid av apparaten innan du lägger ifrån dig den eftersom vibrationerna kan få den att falla i golvet.

**Varning! Skador till följd av felaktig strömspanning.**

- ▶ Apparaten får endast användas med växelström, med den spänning som anges på typskylten.

**Varning! Skador till följd av olämpligt handhavande.**

- ▶ Använd endast de tillbehör som tillverkaren rekommenderar.
- ▶ Använd endast kontaktkopplingsnätdelen som medföljer vid leveransen för att ladda upp apparaten. Byt endast ut defekta kontaktkopplingsnätdelar mot originalreservdelar som kan erhållas via vårt servicecenter.
- ▶ Stick aldrig in några föremål i apparatens öppningar och se till att inget kan falla in där.
- ▶ Dra aldrig i sladden eller i själva apparaten då du drar ut kontakten ur eluttaget.
- ▶ Linda inte sladden kring apparaten.
- ▶ Håll sladden och apparaten borta från heta ytor.
- ▶ Apparaten får inte laddas eller förvaras med vriden eller böjd sladd.
- ▶ Använd inte engångsbatterier. Batterierna får endast bytas av servicecentret.



## Allmänna råd till användaren

### Information för användning av bruksanvisningen

- ▶ Innan du tar apparaten i bruk första gången, måste du läsa igenom och förstå bruksanvisningen till fullo.
- ▶ Bruksanvisningen ska betraktas som en del av produkten och den ska förvaras på en skyddad och tillgänglig plats.
- ▶ Bruksanvisningen ska medfölja apparaten om den överläts till en ny ägare.
- ▶ Vid konflikter med nationella säkerhetsbestämmelser eller riktlinjer är det de nationella bestämmelserna som ska följas.

### Förklaring av symboler och anvisningar



#### FARA

Fara för elektrisk stöt som kan resultera i allvarliga personskador eller dödsfall.



#### FARA

Explosionsrisk som kan resultera i allvarliga personskador eller dödsfall.



#### VARNING

Varning för en fara som kan medföra personskador eller en hälsorisk.



#### FÖRSIKTIGHET

Informerar om risk för materiella skador.



Anvisning som innehåller nyttig information och tips.

- ▶ Innehåller en uppmaning att utföra en handling.
1. Genomför dessa handlingar i den turordning som anges.

## Produktbeskrivning

### Beskrivning av delarna (fig. 1)

- A Klippsats
- B Strömbrytare
- C Kapacitetsindikator
- D Laddningsställ
- E Inställning av klipplängden
- F Apparatus uttag
- G Laddningsställets uttag
- H Kam, 3 mm klipplängd
- I Kam, 6 mm klipplängd
- J Kam, 9 mm klipplängd
- K Kam, 12 mm klipplängd
- L Kontaktkopplingsnätdeel
- M Apparatkontakt
- N Rengöringsborste
- O Olja till klippsetsen

### Tekniska uppgifter

#### Handhållen apparat

Drivning:	DC-motor
Batteri:	Li-ION-batteri (LiFePO <sub>4</sub> )
Batteridrift:	upp till 90 min
Mått (LxBxH):	178 x 46 x 50 mm
Vikt:	ca. 290 g
Ljudtrycksnivå:	max. 63 dB(A) vid 25 cm
Vibration:	< 2,5 m/s <sup>2</sup>

#### Laddningsställ

Mått	
med tillbehör (BxDxH):	96 x 120 x 72 mm
Vikt:	ca. 91 g

#### Kontaktkopplingsnätdeel

Typ:	Adapter 6000
Effektförbrukning:	max 12 W
Driftspänning:	100 – 240 V / 50 – 60 Hz

Apparaten är skyddsisolerad och radioavstörd. Uppfyller kraven i EU-direktivet Elektromagnetisk kompatibilitet (EMC) 2004/108/EG och i Maskindirektivet 2006/42/EG.

## Användning

### Föberedelse

- ! Spara förpackningsmaterialet för eventuell senare förvaring eller transport.

- ▶ Kontrollera att alla delar medföljer enheten vid leverans.
- ▶ Kontrollera delarna för att upptäcka eventuella transportskador.

### Säkerhet



#### Varning! Skador till följd av felaktig strömspänning.

- ▶ Apparaten får endast användas med växelström, med den spänning som anges på typskylten.

### Laddning av batterier

1. Sätt kontaktkopplingsnätdelens apparatkontakt (M) i laddningsställets uttag (G) (fig. 4Ⓞ).

- ! · Apparaten kan även kopplas direkt med kontaktkopplingsnätdelen för laddning (fig. 2Ⓞ/Ⓞ).
- Med hjälp av en intelligent laddningsstyrning förhindras att batteriet överladdas.

2. Koppla kontaktkopplingsnätdelen i vägguttaget (fig. 4Ⓞ).
3. Slå av apparaten med strömbrytaren (fig. 3Ⓞ).
4. Placera apparaten i laddningsstationen (fig. 4) eller anslut den direkt med kontaktkopplingsnätdelen (fig. 2Ⓞ/Ⓞ). Det ljuder en signal och laddningen startar.

- ! · Under laddningen blinkar respektive segment i kapacitetsindikatorn, beroende på laddningstillstånd. Om batteriet är fullt lyser alla segment i kapacitetsindikatorn hela tiden.
- När apparaten har tagits ut ur laddningsstället slocknar indikatorn efter ca 30 sekunder (strömsparkläge).
- Laddningstiden tills full kapacitet har uppnåtts uppgår då till ca **60 minuter**.

5. Så snart batteriet har laddats upp helt ljuder en signal.

### Batteridrift

1. Använd strömbrytaren för att slå på apparaten och slå av apparaten efter användning (fig. 3Ⓞ/Ⓞ).

- ! · När apparaten har slagits av slocknar indikatorn efter ca 30 sekunder (strömsparkläge).
- Om batteriet är fulladdat kan apparaten användas i upp till **90 minuter** utan att vara ansluten till elnätet.
- Batteriets laddningstillstånd visas med kapacitetsindikatorn (C).
- När batteriet är urladdat stängs apparaten av automatiskt.
- Om klippssatsen inte sköts på rätt sätt, kan dess livslängd reduceras avsevärt.

### Användning med nätström

1. Sätt kontaktkopplingsnätdelens apparatkontakt (M) i apparatens uttag (F) (fig. 2Ⓞ).
2. Koppla kontaktkopplingsnätdelen i vägguttaget (fig. 2Ⓞ).
3. Använd strömbrytaren för att slå på apparaten och slå av apparaten efter användning (fig. 3Ⓞ/Ⓞ).

## Användning

### Inställning av klipplängd

Från den integrerade klipplängdsinställningen i klippssatsen kan klipplängden ställas in i 5 olika lägen, från 0,7 mm till 3 mm (fig. 5).

### Klippning med olika kammar

Apparaten kan även förses med olika kammar.

- ▶ Ställ in klipplängden till position 1 (fig. 5) för att uppnå den angivna klipplängden.



Följande kammar följer med apparaten: 3 mm, 6 mm, 9 mm och 12 mm klipplängd.

### Sätt på / ta av kammen

1. Skjut kammen i pilens riktning ända till anslaget på klippssatsen (fig. 6Ⓞ).
2. Kammen tas av genom att den skjuts i pilens riktning (fig. 6Ⓞ).

## Underhåll

### Rengöring och skötsel



#### Fara! Elektriska stötar på grund av inträngande vätska.

- ▶ Stäng av apparaten och bryt strömförsörjningen innan du börjar rengöra och sköta apparaten.
- ▶ Sänk inte ned apparaten i vatten!
- ▶ Låt ingen vätska tränga in i apparatens inre.
- ▶ Apparaten måste vara helt torr innan den ansluts till strömförsörjningen igen.



#### Varning! Skador på grund av aggressiva kemikalier.

- Aggressiva kemikalier kan skada apparaten och tillbehören.
- ▶ Använd inga lösningsmedel eller slipmedel.
  - ▶ Använd endast de rengöringsmedel och den klipp-satsolja som tillverkaren rekommenderar.



Hygienspray och klippssatsolja kan du köpa hos din återförsäljare eller från vårt servicecenter.

- ▶ Ta alltid av kammen efter användning (fig. 6Ⓞ) och ta av klippssatsen från huset (fig. 7Ⓞ). Ta bort hår från klippssatsen och från öppningen i huset med rengöringsborsten (fig. 8). Tryck sedan på rengöringspaken. Så kan man med rengöringsborsten på ett enkelt sätt avlägsna hårrester mellan kammen och knivarna (**EASY CLEANING**).
- ▶ Rengör apparaten med en mjuk, eventuellt lätt fuktig trasa.
- ▶ Rengör klippssatsen med hygiensprayet.
- ▶ Olja klippssatsen med klippssatsoljan (fig. 9).



- ▶ För en god och långvarig klippförmåga är det viktigt att smörja klippssatsen ofta.
- ▶ Om klippförmågan försämras efter en lång tids användning, trots regelbunden rengöring och smörjning, måste klippssatsen bytas ut.

### Automatiskt sensorsystem

För att du i god tid ska märka att underhåll måste genomföras har hårklippningsmaskinen utrustats med ett automatiskt sensorsystem.

-  Sensorsystemet känner på egen hand av om klippsetsen har oljats in för lite eller om den är mycket smutsig. En hörbar signal ljuder när apparaten har stängts av och alla kontrollampor på kapacitetsindikatorn blinkar under 2 minuter.
- Den hörbara signalen liksom den blinkande kapacitetsindikatorn kan bekräftas (stängas av) genom att man på nytt sätter på och slår av apparaten.
- Innan maskinen används igen rekommenderar vi **starkt** att apparaten rengörs och klippsetsen smörjs in, se avsnittet **Rengöring och underhåll**.
- Om detta försummas kan apparaten skadas och sluta fungera i förtid. Därmed upphör garantin att gälla.

### Byte av klippsetsen



**Varning! Personskador och materiella skador till följd av olämpligt handhavande.**

- ▶ Stäng av apparaten och bryt strömförsörjningen innan du byter ut klippsetsen.
1. Stäng av apparaten med hjälp av strömbrytaren (fig. 3Ⓞ) och koppla från strömförsörjningen.
  2. Tryck bort klippsetsen från huset, i pilens riktning (fig. 7Ⓞ). Ta av klippsetsen.
  3. Sätt tillbaka klippsetsen med kroken i urtaget på huset och tryck fast den i riktning mot huset (fig. 7Ⓞ).

### Felsökning

#### Klippsetsen skär dåligt eller rycker bort hår.

Orsak: Klippsetsen är smutsig eller sliten.

- ▶ Rengör och olja in klippsetsen (fig. 8/9), om det inte avhjälper problemet byt ut klippsetsen (fig. 7).

#### Batteriet laddas ur för snabbt.

Rengör och olja in klippsetsen noga (fig. 8/9). En mycket smutsig och ej smord klippsets kan halvera laddningstiden! Om batteriet ändå laddas ur för snabbt är antagligen batteriet nästan förbrukat.



Laddningstiden avtar vid daglig användning. Även om batteriet är speciellt avsett för professionell och daglig användning, händer detta ändå efter en viss tid.

#### Hudskador

Orsak: För högt tryck mot huden.

- ▶ Minska trycket när du klipper nära huden.

Orsak: Skadad klippsets.

- ▶ Kontrollera, om spetsar på tandningen är skadade och om så är fallet byt ut klippsets.

#### Kapacitetsindikatorn lyser inte.

Orsak: Apparaten sitter inte ordentligt i laddningsstället.

- ▶ Kontrollera att apparaten sitter ordentligt i laddningsstället.

Orsak: Fel i strömförsörjningen.

- ▶ Kontrollera, att nätdelen sitter ordentligt i uttaget.
- ▶ Kontrollera att strömkabeln inte är skadad.
- ▶ Kontrollera strömförsörjningen.

#### Alla kontrollampor i kapacitetsindikatorn blinkar

- ▶ Kontrollera, att klippsetsen inte är blockerad och att kniven kan röra sig. Stäng av apparaten och sätt på den igen. Om alla kontrollampor fortfarande blinkar kontakta din fackhandlare eller WAHL:s servicecenter.

### Kassering



**Varning! Risk för miljöskador vid felaktig kassering.**

- ▶ Ladda ur batteriet innan det kastas!
- ▶ En korrekt avfallshantering är viktig för miljön och förhindrar eventuella skadliga effekter på mänskiska och miljö.

Följ de gällande lagstiftade föreskrifterna vid kassering av apparaten.

#### Information för kassering av elektriska och elektroniska apparater i den Europeiska gemenskapen:



I den Europeiska gemenskapen regleras villkoren för kassering av elektrisk utrustning i nationella regelverk, som bygger på EU-direktiv 2002/96/EG om elektronisk utrustning (WEEE). Enligt dessa får apparaten inte längre kasseras som hushållsoppor. Apparaten omhändertas kostnadsfritt vid kommunala uppsamlingsstationer eller miljöstationer.

## Generelle sikkerhetsinstrukser

### Forskriftsmessig bruk

- Du må bare bruke hårklippemaskinen til å klippe hår, skjegg og øyenbryn på mennesker.
- Du må bare bruke klippemaskinen for dyr til å klippe hår og pels på dyr.

### Krav til brukeren

- Les gjennom hele bruksanvisningen før du tar i bruk maskinen for første gang, og gjør deg fortrolig med maskinen.
- Dette apparatet er ikke beregnet på å brukes av personer (herunder også barn) med reduserte fysiske, sensoriske eller mentale evner, eller med manglende erfaring og kunnskaper, med mindre bruken skjer under tilsyn, eller dersom personene er blitt instruert i bruken av apparatet av en person som er ansvarlig for sikkerheten. Barn bør holdes under tilsyn, for å sikre at de ikke leker med apparatet.
- Du må legge fra deg apparatet utenfor dyrs rekkevidde og slik at det ikke er utsatt for vind og vær.

### Risikoer

Overhold sikkerhetsinstruksjonene nedenfor!



#### **Fare! Fare for elektrisk støt ved skader på maskinen/nettdelen.**

- ▶ Apparatet må ikke brukes hvis det ikke fungerer forskriftsmessig, hvis den er skadet, eller hvis den har falt ned i vann. Reparasjoner skal kun utføres av et autorisert servicesenter, og det skal kun brukes originale reservedeler.
- ▶ Maskinen må aldri brukes når strømkabelen eller nettdelen er skadet. En strømkabel eller nettstikkontakt med skader skal bare skiftes ut med en original-reservedel av et autorisert servicesenter eller av en tilsvarende kvalifisert person for å unngå at det oppstår risiko.
- ▶ Elektriske apparater skal bare repareres av fagfolk med elektroteknisk utdanning.



#### **Fare! Elektrisk støt dersom det trenger væske inn i maskinen.**

- ▶ Du må ikke under noen omstendighet berøre et elektrisk apparat som har falt ned i vann. Trekk øyeblikkelig ut nettpluggen.
- ▶ Elektriske apparater skal aldri brukes i badekaret eller under dusjen.

- ▶ Legg alltid fra deg hhv. oppbevar alltid elektriske apparater slik at de ikke kan falle ned i vann (f.eks. en utslagsvask). Unngå at elektriske apparater kommer i kontakt med vann og andre væsker.
- ▶ Apparatet skal kun brukes og oppbevares i tørre rom.
- ▶ Som ekstra sikkerhetsforanstaltning anbefales det å installere en godkjent feilstrøm-sikkerhetsinnretning (RCD) med målt utløserstrøm som ikke overskrider 30 mA i strømkretsen i badeværelset.



### **Eksplosjonsfare!**

- ▶ Du må aldri bruke apparatet i omgivelser hvor det blir brukt aerosol-produkter (sprayprodukter), eller hvor det frisettes oksygen.
- ▶ Forsøk aldri å skifte ut batteriet selv.
- ▶ Apparatet må ikke utsettes for temperaturer under 0 °C eller over +40 °C i lengre perioder. Unngå at det utsettes for direkte sollys.



### **Advarsel! Fare for personskader ved ukorrekt håndtering.**

- ▶ Du må aldri bruke maskinen hvis det finnes skader på knivsettet. Dette for å beskytte mot personskader.
- ▶ Slå alltid av maskinen før du legger den fra deg, fordi maskinen eller kan falle ned på grunn av vibrasjonene.



### **Forsiktig! Skader på grunn av feil spenningsforsyning.**

- ▶ Du må bare bruke maskinen med vekselstrøm med den spenning som er angitt på merkeplaten.



### **Forsiktig! Fare for skader ved ukorrekt håndtering.**

- ▶ Du må kun bruke det tilbehøret som produsenten har anbefalt.
- ▶ Til opplading av apparatet må kun nettdelen anvendes som er med i leveringsomfanget. Skift kun ut de defekte nettdelene med originale reservedeler som kan kjøpes via vårt servicesenter.
- ▶ Stikk aldri gjenstander inn i åpningene i apparatet eller la gjenstander falle inn i dem.
- ▶ Du må aldri dra i strømkabelen eller i selve maskinen for å kople den fra stikkkontakten.
- ▶ Strømkabelen skal ikke vikles rundt maskinen.
- ▶ Hold strømkabelen og maskinen på avstand fra varme overflater.
- ▶ Ikke lad opp eller oppbevar apparatet med vridd kabel eller kabel med knekk.
- ▶ Ikke bruk engangsbatterier. Sørg for at de oppladbare batteriene kun skiftes ut på et servicesenter.

## Generelle instruksjer for brukeren

### Informasjon om bruken av bruksanvisningen

- ▶ For du tar maskinen i bruk for første gang, må du ha lest gjennom og forstått hele bruksanvisningen.
- ▶ Anse bruksanvisningen for å være en del av produktet, og oppbevar den på et trygt og lett tilgjengelig sted.
- ▶ Legg ved denne bruksanvisningen dersom du gir maskinen videre til en annen person.
- ▶ Ved konflikter med nasjonale sikkerhetsforskrifter eller – instruksjoner skal de nasjonale forskriftene overholdes.

### Forklaring av symboler og merknader



#### FARE

Fare på grunn av elektrisk støt, med mulig alvorlig personskade eller døden som følge.



#### FARE

Eksplosjonsfare, med mulig alvorlig personskade eller døden som følge.



#### ADVARSEL

Advarsel mot mulige personskader eller helseisisiko.



#### FORSIKTIG

Henvisning til risiko for materielle skader.



Merknad med nyttige opplysninger og tips.

- ▶ Du oppfordres til en handling.
1. Utfør disse handlingene i beskrevet rekkefølge.

## Produktbeskrivelse

### Betegnelser på delene (fig. 1)

- A Knivsett
- B På-/Av-bryter
- C Kapasitetsindikator
- D Ladestativ
- E Justering av klippelengden
- F Apparatkontakt
- G Ladestativkontakt
- H Distansekam, 3 mm klippelengde
- I Distansekam, 6 mm klippelengde
- J Distansekam, 9 mm klippelengde
- K Distansekam, 12 mm klippelengde
- L Nettdel
- M Maskintilkopplingsplugg
- N Rengjøringsbørste
- O Olje for knivsettet

### Tekniske data

#### Håndenhet

Drivenhet:	DC-motor
Batteri:	Li-ION-batteri (LiFePO4)
Bruktid batteri:	inntil 90 min
Dimensjoner (LxBxH):	178 x 46 x 50 mm
Vekt:	ca. 290 g
Emisjonslydtrykksnivå:	max. 63 dB(A) @ 25 cm
Vibrasjoner:	< 2,5 m/s <sup>2</sup>

#### Ladestativ

Dimensjoner	med tilbehør (BxDxH): 96 x 120 x 72 mm
Vekt:	ca. 91 g

#### Nettdel

Type:	Adapter 6000
Opptatt effekt:	maks. 12 W
Driftsspenning:	100 – 240 V / 50 – 60 Hz

Apparatet er verneisoleret og radiostoydempet. Den oppfyller kravene i EU-direktivet om elektromagnetisk kompatibilitet 2004/08/EF og maskindirektivet 2006/42/EF.

## Bruk

### Forberedelse

- Ta vare på emballeringsmaterialet med tanke på senere sikker oppbevaring eller transport.

- ▶ Kontroller at leveringen er komplett.
- ▶ Kontroller alle delene med tanke på eventuelle transportskader.

### Sikkerhet



#### Forsiktig! Skader på grunn av feil spenningsforsyning.

- ▶ Du må bare bruke maskinen med vekselstrøm med den spenning som er angitt på merkeplaten.

### Opplading av akkumulatoren

1. Stikk nettdelens maskintilkopplingsplugg (M) inn i ladestativ-kontakten (G) (fig. 4Ⓞ).

- Maskinen kan også koples direkte til nettdelen for opplading (fig. 2Ⓞ/Ⓞ).
- Ved hjelp av en intelligent ladestyring forhindres det at batteriet lades opp for mye.

2. Plugg nettdelen inn i nettets stikkontakt (fig. 4Ⓞ).
3. Slå maskinen av med PÅ/AV-bryteren (fig. 3Ⓞ).
4. Sett maskinen i ladestasjonen (fig. 4), eller kople den direkte til nettdelen (fig. 2Ⓞ/Ⓞ). Det lyder et signal – oppladingen begynner.

- Under ladeprosessen blinker de enkelte segmenter i kapasitetsindikatoren, alt etter ladetilstand. Når akkumulatoren er fullt oppladet, lyser alle segmentene i kapasitetsindikatoren kontinuerlig.
- Når maskinen er tatt ut av ladestativet, slukkes indikatoren etter ca. 30 sekunder (strømsparemodus).
- Oppladingstiden fram til akkumulatoren på nytt har fått full kapasitet, ligger på ca. **60 minutter**.

5. Så snart batteriet er helt oppladet, lyder det et signal.

### Akkumulatordrift

1. Slå maskinen på og av etter bruk med maskinens PÅ/AV-bryter (fig. 3Ⓞ/Ⓞ).

- Når maskinen slått av, slukkes indikatoren etter ca. 30 sekunder (strømsparemodus).
- Apparatet kan brukes i inntil **90 Minutter** uten å være tilkoppelt nettet når akkumulatoren er fullt oppladet.
- Akkumulatorens ladetilstand indikeres av kapasitetsindikatoren (C).
- Maskinen slår seg automatisk av når batteriet er tomt.
- Ved utilstrekkelig stell av knivsettet kan brukstiden bli betraktelig redusert.

### Nettdrift

1. Stikk nettdelens maskintilkopplingsplugg (M) inn i apparat-kontakten (F) (fig. 2Ⓞ).
2. Plugg nettdelen inn i nettets stikkontakt (fig. 2Ⓞ).
3. Slå maskinen på og av etter bruk med maskinens PÅ/AV-bryter (fig. 3Ⓞ/Ⓞ).

## Betjening

### Innstilling av klippelengden

Ved hjelp av den klippelengdejusteringen som er integrert i knivsettet kan klippelengden innstilles over 5 posisjoner fra 0,7 mm til 3 mm (fig. 5).

### Klippe med distansekammer

Maskinen kan også brukes med distansekammer.

- ▶ For å oppnå angitt klippelengde, må du stille inn justeringen av klippelengden på posisjon 1 (fig. 5).



Følgende distansekammer er inkludert i leveringen: 3 mm, 6 mm, 9 mm og 12 mm klippelengde.

### Sette på / ta av distansekam

1. Skyv distansekammen inn på knivsettet til stopp den vei pilen viser (fig. 6Ⓞ).
2. Distansekammen kan tas av igjen ved at den skyves den vei pilen viser (fig. 6Ⓞ).

### Vedlikehold

#### Rengjøring og stell



#### Fare! Elektrisk støt dersom det trenger væske inn i maskinen.

- ▶ Slå av maskinen og kople den fra strømforsyningen før du begynner arbeidet med rengjøring og stell.
- ▶ Ikke dypp maskinen i vann!
- ▶ La ikke noen form for væske trenge inn i maskinen.
- ▶ Du må bare kople maskinen til strømforsyningen igjen når den er fullstendig tørr.



#### Forsiktig! Skader ved bruk av aggressive kjemikalier.

- Aggressive kjemikalier kan medføre skader på maskinen og tilbehøret.
- ▶ Du må ikke bruke løsemidler eller skuremidler.
- ▶ Du må kun bruke det rengjøringsmidlet og den knivsettoljen som produsenten har anbefalt.



Knivsettolje og hygienespray kan du få kjøpt hos din forhandler eller hos vårt servicesenter.

- ▶ Ta av distansekammen etter hver bruk (fig. 6Ⓞ), og vipp knivsettet bort fra huset (fig. 7Ⓞ). Fjern hårrestene fra knivsettet og fra åpningen i huset og fra knivsettet med rengjøringsborsten (fig. 8). Press i tillegg inn rengjøringshendelen. På denne måten kan man enkelt og greit fjerne hårrestene mellom klippekammen og klippekniven med rengjøringsborsten (**EASY CLEANING**).
- ▶ Tork bare av maskinen med en myk, eventuelt litt fuktig klut.
- ▶ Rengjør knivsettet med hygienespray.
- ▶ Sett knivsettet inn med knivsettolje (fig. 9).



- ▶ Det er viktig å smøre knivsettet ofte med olje for å opprettholde en god og langvarig klippeytelse.
- ▶ Hvis klippelytelsen avtar etter at maskinen har vært i bruk i lang tid, på tross av regelmessig rengjøring og smøring med olje, bør man skifte ut knivsettet.

## Automatisk sensorsystem

Hårklippemaskinen er utstyrt med et automatisk sensorsystem som gjør det mulig å oppdage i rett tid når det er absolutt nødvendig å utføre stell på maskinen.



- Dette sensorsystemet registrerer automatisk når knivsettet er for dårlig smurt med olje, eller når det er sterkt tilsusset. Når apparatet er slått av hører man et akustisk signal og hele kapasitetsindikatoren blinker i 2 minutter.
- Det akustiske signalet og den blinkende kapasitetsindikatoren kan kvitteres for (deaktiveres) ved at man slår maskinen kort på og av igjen.
- Det **anbefales på det sterkeste** å rengjøre maskinen og smøre knivsettet med olje før maskinen tas i bruk igjen, se kapittelet **Rengjøring og stell**.
- Hvis man neglisjerer dette kan maskinen skades og få funksjonssvikt for tiden. Det fører til tap av garantien.

## Utskiftning av knivsettet



**Advarsel! Fare for personskader og materielle skader ved ukorrekt håndtering.**

- ▶ Slå av maskinen og kople den fra strømforsyningen før du skifter ut knivsettet.

1. Slå maskinen av med PÅ/AV-bryteren (fig. 3Ⓞ) og kople den fra strømforsyningen.
2. Press knivsettet bort fra huset den vei pilen viser (fig. 7Ⓞ). Ta ut knivsettet.
3. Når knivsettet skal monteres igjen, settes det med haken inn i festet på huset og presses inn til det smekker i lås i huset (fig. 7Ⓞ).

## Utbedring av feil

### Knivsettet skjærer dårlig eller lugger.

Årsak: Knivsettet er tilsusset eller slitt.

- ▶ Rengjør og olje knivsettet (fig. 8/9), hvis dette ikke utbedrer problemet, må du bytte knivsettet (fig. 7).

### Batteriets brukstid er for kort.

Rengjør knivsettet nøye og sett det inn med olje (fig. 8/9). Et knivsett som er sterkt tilsusset og ikke er oljet kan medføre at den tilgjengelige batteriladetiden halveres! Hvis batteriladetiden likevel er for kort, så er batteriene nær enden av sin levetid.



Generelt avtar maskinens batteriladetid konstant ved daglig bruk. De batteriene som benyttes er laget spesielt for profesjonell og daglig bruk, men påvirkes likevel av denne effekten.

### Skader på hud

Årsak: For sterkt trykk mot huden.

- ▶ Reduser trykket når du skjærer når huden.

Årsak: Skadet knivsett.

- ▶ Kontroller om tannspissene ble skadet ved bruk og bytt knivsettet ved behov.

### Kapasitetsindikatoren lyser ikke.

Årsak: Apparatet er ikke riktig posisjonert i ladestativet.

- ▶ Forsikre deg om at håndenheten står riktig i ladestativet.

Årsak: Defekt strømforsyning.

- ▶ Forsikre deg om at nettdelen er koplet til stikkkontakten.
- ▶ Kontroller strømkabelen med tanke på eventuelle skader.
- ▶ Kontroller strømforsyningen.

### Hele kapasitetsindikatoren blinker

- ▶ Kontroller at knivsettet ikke er blokkert og at kniven kan beveges. Slå maskinen av og på igjen. Hvis hele indikatoren blinker igjen må du ta kontakt med fagforhandleren din eller et WAHL-servicesenter.

## Avfallsbehandling



### Forsiktig! Miljøskader ved feil avfallsbehandling.

- ▶ Sørg for at akkumulatorene er utladet før de deponeres!
- ▶ Forskriftsmessig avhengig bidrar til å avlaste miljøet og forhindrer mulige skadevirkninger på mennesker og miljø.

Overhold gjeldende lovfestede forskrifter når du skal sende maskinen inn til avfallsbehandling.

### Informasjon om avfallsbehandling av elektrisk og elektronisk utstyr i Det europeiske fellesskap:



Innenfor Det europeiske fellesskap regulerer nasjonale forskrifter på grunnlag av EU-direktiv 2002/96/EF og utbrukt elektrisk og elektronisk utstyr (WEEE) hvordan elektrisk drevne maskiner skal avfallsbehandles. I henhold til dette er det ikke lenger tillatt å kaste maskinen i kommunalt avfall eller husholdningsavfall. Maskinen kan leveres inn gratis til kommunale deponier eller anlegg for gjenvinning av materialer.



## Yleiset turvallisuusohjeet

### Määräystenmukainen käyttö

- Käytä hiustenleikkuukoneita ainoastaan ihmisten hiusten, parran ja kulmakarvojen leikkaamiseen.
- Käytä eläinten karvojen leikkuukonetta ainoastaan eläinten karvojen ja turkin leikkaamiseen.

### Käyttäjään kohdistuvat vaatimukset

- Lue käyttöohje kokonaan läpi ennen ensimmäistä käyttöönottoa ja tutustu laitteeseen.
- Tätä laitetta ei ole tarkoitettu sellaisten henkilöiden käytettäväksi (mukaan luettuna lapset), joilla on heikot ruumiilliset, aistimukselliset tai henkiset kyvyt, tai joilta puuttuu laitteen käyttämiseen vaadittavaa tietoa ja taitoa. Tällaiset henkilöt saavat käyttää laitetta vain sellaisen henkilön valvonnassa ja ohjauksessa, joka on vastuussa heidän turvallisuudestaan. Lapsia tulee valvoa sen varmistamiseksi, että he eivät leiki laitteen kanssa.
- Pidä laite etäällä eläimistä ja suojaa sään vaikutuksilta.

### Vaarat

Noudata seuraavia turvallisuusohjeita!



#### **Vaara! Laitteessa/verkkopistokeosassa olevista vauriosta aiheutuva sähköisku.**

- ▶ Älä käytä laitetta, jos se ei toimi asianmukaisesti, jos se on vaurioitunut, tai jos se on pudonnut veteen. Vaarojen välttämiseksi jätä korjaukset valtuutetun huoltokeskuksen tehtäväksi ja käytä vain alkuperäisosa.
- ▶ Älä milloinkaan käytä laitetta vioittuneen kaapelin tai pistokekytkentäosan kanssa. Vaurioituneen virtakaapelin saa vaihtaa alkuperäiseen varakaapeliin vain valtuutettu huoltokeskus tai vastavasti pätevä henkilö vaarantamisten välttämiseksi.
- ▶ Sähkölaitteita saavat huoltaa vain sähkötekniisesti koulutetut ammattilaiset.



#### **Vaara! Sisään tunkeutuvasta nesteestä aiheutuva sähköisku.**

- ▶ Älä missään tapauksessa koske veteen pudonneeseen sähkölaitteeseen. Vedä verkkopistoke heti irti.
- ▶ Älä milloinkaan käytä sähkölaitteita kylpyammeessa tai suihkussa.

- ▶ Säilytä tai sijoita sähkölaitteet aina niin, etteivät ne voi pudota veteen (esim. pesualtaaseen). Vältä sähkölaitteiden kosketusta veteen ja muihin nesteisiin.
- ▶ Käytä ja säilytä laitetta vain kuivissa tiloissa.
- ▶ Lisäturvallisuustoimenpiteenä suositellaan koestetun, korkeintaan 30 mA mitoituslaukaisuvirran vuotovirta-suojalaitteiston (RCD) asennusta kylpyhuoneen virtapiiriin.



### **Räjähdyksvaara!**

- ▶ Älä koskaan käytä laitetta sellaisissa ympäristöissä, joissa käytetään aerosolituotteita (spraytuotteita), tai joissa vapautuu happea.
- ▶ Älä yritä vaihtaa akkua itse.
- ▶ Laitetta ei saa jättää pidemmäksi aikaa alle 0 °C tai yli +40 °C lämpötiloihin. Suoraa auringonsäteilyä on vältettävä.



### **Varoitus! Epäasianmukaisesta käsittelystä aiheutuvat loukkaantumiset.**

- ▶ Estääksesi loukkaantumisia älä koskaan käytä laitetta leikkuusarjan ollessa vaurioitunut.
- ▶ Sammuta laita aina ennen kuin lasket sen kädestäsi, koska laitteen tärinä voi saada sen putoamaan.



### **Varo! Väärästä jännitesyötöstä aiheutuvat vauriot.**

- ▶ Käytä laitetta vain vaihtovirralla ja tyyppikilpeen ilmoitetulla jännitteellä.



### **Varo! Epäasianmukaisesta käsittelystä aiheutuvat vauriot.**

- ▶ Käytä vain valmistajan suosittelemia lisätarvikkeita.
- ▶ Käytä laitteen lataamiseen ainoastaan toimitukseen sisältyvää pistokekytkentäosaa. Vaihda vialliset pistokekytkentäosat vain alkuperäisiin varaosiin, joita voit hankkia huoltokeskuksemme välityksellä.
- ▶ Älä milloinkaan pudota tai aseta mitään esineitä laitteen aukkoihin.
- ▶ Laitetta irrottaessasi älä vedä koskaan verkkokaapelista tai itse laitteesta.
- ▶ Älä kääri verkkokaapelia laitteen ympärille.
- ▶ Suojaa verkkokaapelia ja laitetta kuumilta pinnoilta.
- ▶ Älä lataa tai säilytä laitetta johdon ollessa kiertyneenä tai taittuneena.
- ▶ Älä käytä kertakäyttöparistoja. Anna akut vaihdettaviksi ainoastaan huoltokeskuksessa.

## Yleisiä ohjeita käyttäjälle

### Käyttöohjeen käyttöä koskevia tietoja

- ▶ Ennen kuin otat laitteen käyttöön ensimmäistä kertaa, sinun tulee lukea käyttöohje kokonaan ja ymmärtää se.
- ▶ Pidä käyttöohjetta osana tuotetta ja säilytä se hyvässä kunnossa ja saatavilla.
- ▶ Liitä tämä käyttöohje mukaan, kun luovutat laitteen kolmansille osapuolille.
- ▶ Käyttöohjeen ollessa ristiriidassa kansallisten turvallisuusmääräysten tai -ohjeiden kanssa on noudatettava kansallisia määräyksiä.

### Symbolien ja ohjeiden selitys



#### VAARA

Sähköiskun vaara, jonka seurauksena voi olla vakava ruumiinvamma tai kuolema.



#### VAARA

Räjähdysvaara, jonka seurauksena voi olla vakava ruumiinvamma tai kuolema.



#### VAROITUS

Varoitus mahdollisesta ruumiinvammasta tai terveysriskistä.



#### VARO

Viittaa haitallisista aineista aiheutuvaan vaaraan.



Huomautus, joka sisältää hyödyllisiä ohjeita ja vinkkejä.

- ▶ Sinua kehoitetaan suorittamaan jokin toimenpide.
1. Suorita nämä toimenpiteet kuvatussa järjestyksessä.

## Tuotteen kuvaus

### Osien merkintä (Kuva 1)

- A Leikkuusarja
- B Päälle/Pois -kytkin
- C Kapasiteettinäyttö
- D Latausalusta
- E Leikkuupituuden säätö
- F Laitteen pistorasia
- G Latausalustakotelo
- H Kiinnityskampa, 3 mm leikkuupituus
- I Kiinnityskampa, 6 mm leikkuupituus
- J Kiinnityskampa, 9 mm leikkuupituus
- K Kiinnityskampa, 12 mm leikkuupituus
- L Pistokeytkentäosa
- M Laiteliitäntäpistoke
- N Puhdistusarja
- O Leikkuusarjan öljy

### Tekniset tiedot

#### Käsin pidettävä laite

Käyttölaite:	Tasavirtamoottori
Akku:	Li-ioni-akku (LiFePO4)
Akun käyttöaika:	enintään 90 min
Mitat (P x L x K):	178 x 46 x 50 mm
Paino:	n. 290 g
Äänitaso:	max. 63 dB(A) @ 25 cm
Tärinä:	< 2,5 m/s <sup>2</sup>

#### Latausalusta

Mitat	
lisätarvikkeilla (L x S x K):	96 x 120 x 72 mm
Paino:	n. 91 g

#### Pistokeytkentäosa

Tyyppi:	Adapteri 6000
Ottoteho:	max. 12 W
Käyttöjännite:	100 – 240 V / 50 – 60 Hz

Laitte on suojaeristetty ja siitä on poistettu radiohäiriöt. Laitte täyttää EU:n sähkömagneettisen yhteensopivuuden direktiivin 2004/108/EY ja konedirektiivin 2006/42/EY vaatimukset.

## Käyttö

### Valmistelu



Säilytä pakkausmateriaali myöhempiä turvallista varastointia tai kuljetusta varten.

- ▶ Tarkasta toimituksen täydellisyys.
- ▶ Tarkasta kaikki osat mahdollisten kuljetusvaurioiden varalta.

### Turvallisuus



**Varo! Väärästä jännitesyötöstä aiheutuvat vauriot.**

- ▶ Käytä laitetta vain vaihtovirralla ja tyyppikilpeen ilmoitetulla jännitteellä.

### Akun lataaminen

1. Kytke pistokekytkentäverkko-osan laiteliitäntäpistoke (M) latausalustarasiaan (G) (Kuva 4Ⓞ).



- Laitte voidaan kytkeä myös suoraan pistokekytkentäosaan ladattavaksi (Kuva 2Ⓞ/Ⓞ).
- Älykkäällä latauksen hallinnalla estetään akun yllilatautuminen.

2. Kytke pistokekytkentäosa verkkopistorasiaan (Kuva 4Ⓞ).
3. Kytke laite pois päältä Päälle-/Pois -kytkimellä (Kuva 3Ⓞ).
4. Aseta laite latausasemaan (Kuva 4) tai liitä se suoraan pistokekytkentäosaan (Kuva 2Ⓞ/Ⓞ). Kuuluu signaali – lataustapahtuma alkaa.



- Lataustapahtuman aikana kulloisestakin lataustilanteesta riippuen kapasiteettinäytön kukin segmentti vilkkuu. Täysin ladatun akun yhteydessä kapasiteettinäytön kaikki segmentit palavat jatkuvasti.
- Kun laite on otettu pois latausalustasta, näyttö sammuu n. 30 sekunnin kuluttua. (Virransäästötila)
- Latausaika täyden kapasiteetin saavuttamiseen on n. **60 minuuttia**.

5. Heti kun akku on täysin ladattu, kuuluu signaali.

### Akkukäyttö

1. Kytke laite päälle ja sammuta se käytön jälkeen Päälle-/Pois -kytkimellä (Kuva 3Ⓞ/Ⓞ).



- Laitteen irtikytkemisen jälkeen näyttö sammuu n. 30 sekunnin kuluttua (virransäästötila).
- Laitetta voidaan käyttää täydellä akulla jopa **90 minuuttia** ilman verkkoliitäntää.
- Akun lataustila ilmoitetaan kapasiteettinäytöllä (C).
- Akun ollessa purettu kone kytkeytyy automaattisesti pois päältä.
- Leikkuusarjan hoidon ollessa riittämätöntä käyttöä voi huomattavasti pienentyä.

### Verkkokäyttö

1. Pistä pistokekytkentäverkko-osan laiteliitäntäpistoke (M) laiterasiaan (F) (Kuva 2Ⓞ).
2. Pistä pistokekytkentäosa verkkopistorasiaan (Kuva 2Ⓞ).
3. Kytke laite päälle ja sammuta se käytön jälkeen Päälle-/Pois -kytkimellä (Kuva 3Ⓞ/Ⓞ).

## Käyttö

### Leikkuupituuden asetus

Leikkuupäähän sisällytetyllä leikkuupituuden säädöllä leikkuupituus voidaan asettaa 5 asennolla 0,7 mm:stä 3 mm saakka (Kuva 5).

### Leikkaaminen kiinnityskampojen kanssa

Laitetta voidaan käyttää myös kiinnityskampojen kanssa.

- ▶ Aseta leikkuupituuden asetus asentoon 1 (Kuva 5) annettun leikkuupituuden saavuttamiseksi.



Seuraavat kiinnityskammat sisältyvät toimitukseen: 3 mm, 6 mm, 9 mm ja 12 mm leikkuupituus.

### Kiinnityskamman asentaminen / poistaminen

1. Työnä kiinnityskamppa nuolen suuntaan leikkuusarjan vasteen saakka (Kuva 6Ⓞ).
2. Kiinnityskampa on helppo poistaa työntämällä nuolen suuntaisesti (Kuva 6Ⓞ).

## Kunnossapito

### Puhdistus ja hoito



**Vaara! Sisään tunkeutuvasta nesteestä aiheutuva sähköisku.**

- ▶ Kytke laite pois päältä ja irrota se virransyötöstä ennen kuin aloitat puhdistuksen ja hoidon.
- ▶ Älä upota laitetta veteen!
- ▶ Älä päästä nesteitä laitteeseen sisään.
- ▶ Liitä laite uudelleen virransyöttöön vasta sen ollessa täysin kuivattu.



**Varo! Syövyttävistä kemikaaleista aiheutuvat vauriot.**

- Syövyttävät kemikaalit voivat vaurioittaa laitetta ja lisätarvikkeita.
- ▶ Älä käytä liuotin- tai puhdistusaineita.
- ▶ Käytä ainoastaan valmistajan suosittelemia puhdistusaineita ja leikkuusarjaöljyä.



Hygieniasuihkeen ja leikkuusarjaöljyn voit saada myyjäiliikkeestä tai asiakaspalvelukeskuksestamme.

- ▶ Ota jokaisen käytön jälkeen kiinnityskampa pois (Kuva 6Ⓞ) ja käännä leikkuusarja pois kotelosta (Kuva 7Ⓞ). Poista hiusjätteet puhdistusharjalla koteloaukosta ja leikkuusarjasta (Kuva 8). Paina lisäksi puhdistusvipua. Näin yksinkertaisesti hiusjätteet voidaan poistaa puhdistusharjalla leikkuukamman ja leikkuuterän väliltä (**EASY CLEANING**).
- ▶ Pyyhi laitetta vain pehmeällä, mahdollisesti hieman kostealla liinalla.
- ▶ Puhdista leikkuusarja hygieniasuihkeella.
- ▶ Öljyä leikkuusarja leikkuusarjaöljyllä (Kuva 9).



- ▶ Hyvän ja pitkään kestävä leikkuutehdon säilyttämiseksi on tärkeää, että leikkuusarja öljytään usein.
- ▶ Mikäli leikkuuteho heikkenee pidemmän käyttöajan jälkeen säännöllisestä puhdistuksesta ja öljyamisestä huolimatta, leikkuusarja on vaihdettava.

## Automaattinen anturijärjestelmä

Välittömästi suoritettavan hoidon tunnistamiseksi varhaisessa vaiheessa tutanleikkukone on varustettu automaattisella anturijärjestelmällä.



- Tämä anturijärjestelmä tunnistaa itse, kun leikkusarjaa on voideltu liian vähän tai on voimakkaasti likaantunut. Laitteen päältä poiskytkennän jälkeen soi merkkiäänä ja koko kapasiteettinäyttö vilkkuu 2 minuutin ajan.
- Signaaliäänä sekä kapasiteettinäytön vilkkuminen voidaan kuitata (sammuttaa) uusitulla lyhyellä päälle- ja poiskytkemisellä.
- Ennen koneen uutta käyttöä **suositellaan ehdottomasti** laitteen puhdistamista ja leikkusarjan öljyämistä. Katso Luku **Puhdistus ja hoito**.
- Huomioimattomuudessa kone voi saada vaurioita ja rikkoutua ennenaikaisesti. Sitä kautta takuuvaatimus raukeaa.

## Leikkusarjan vaihtaminen



**Varoitus! Epäasianmukaisesta käsittelystä aiheutuvat loukkaantumiset ja esinevahingot.**

- Kytke laite pois päältä ja irrota se virransyötöstä, ennen kuin vaihdat leikkusarjan.

1. Kytke laite pois päältä Päälle-/Pois -kytkimellä (Kuva 3Ⓢ) ja irrota se virransyötöstä.
2. Paina leikkusarjaa nuolen suuntaan pois päin kotelosta (Kuva 7Ⓢ). Irrota leikkusarja.
3. Leikkusarjan uudelleenasetaminen tapahtuu laittamalla salpa kotelossa olevaan kiinnityskohtaan ja painamalla koteloon lukitukseen saakka (Kuva 7Ⓢ).

## Ongelmien korjaus

### Leikkusarja leikkaa huonosti tai nyyppi.

Syy: Leikkusarja on likaantunut tai kulunut.

- Puhdista ja öljyä leikkusarja (Kuva 8/9), jos tämä ei poista ongelmaa, vaihda leikkusarja (Kuva 7).

### Akun toiminta-aika on liian lyhyt.

Puhdista ja öljyä leikkusarja tunnontarkasti (Kuva 8/9). Voimakkaasti likaantunut ja öljyämätön leikkusarja voi puolittaa akun käyttöajan! Jos akun käyttöaika on kuitenkin aivan liian lyhyt, niin todennäköisesti akut ovat lähellä kestoikänsä loppua.



Yleensä laitteen akun käyttöaika vähenee tasaisesti päivittäisen käytön mukana. Sisäänlaitetut akut on suunniteltu erityisesti ammattimaiseen ja päivittäiseen käyttöön, mutta ovat kuitenkin tämän vaikutuksen alaisia.

### Ihovuoriot

Syy: Liian voimakas ihoon kohdistuva paine.

- Vähennä painetta ihon lähellä tapahtuvassa leikkaamisessa.

Syy: Vaurioitunut leikkusarja.

- Tarkasta, ovatko hampaankärjet käytössä vaurioituneet ja vaihda leikkusarja tarvittaessa uuteen.

## Kapasiteettinäyttö ei pala.

Syy: Laite ei ole oikein paikoitettuna lataustelineessä.

- Varmista, että käsilaitte on oikein paikoitettuna lataustelineessä.

Syy: Puutteellinen virransyöttö.

- Varmista, että verkko-osa on liitetty pistorasiaan.
- Tarkasta virtakaapeli mahdollisten vaurioiden varalta.
- Tarkasta virransyöttö.

## Täysi kapasiteettinäyttö vilkkuu

- Tarkasta, että leikkusarja ei ole tukkeutunut ja terä pääsee liikkumaan. Kytke laite päälle ja pois. Jos täysi näyttö edelleen vilkkuu, käänny myyjän tai WAHL-huoltokeskuksen puoleen.

## Hävittäminen



**Varo! Ympäristövahingot vääränlaisen hävittämisen yhteydessä.**

- Pura akut ennen hävittämistä!
- Asianmukainen hävittäminen suojelee ympäristöä ja estää mahdollisia vahingollisia vaikutuksia ihmisille ja ympäristölle.

Noudata laitteen hävittämisessä kulloisiakin lakisäätöisiä määräyksiä.

## Tietoja sähkö- ja elektroniikkalaitteiden hävittämisestä Euroopan yhteisössä:



Euroopan yhteisön sisällä sähkökäyttöisten laitteiden hävityksen määrittävät kansalliset säädökset, jotka pohjautuvat vanhoja elektroniikkalaitteita (WEEE) koskevaan EU-direktiiviin 2002/96/EY. Sen mukaisesti laitetta ei saa enää hävittää kunnallis- tai talousjätteen kanssa.

Laite otetaan maksutta vastaan kunnallisissa keräyspisteissä tai hyötyjätteen keräyspisteissä.

## Genel güvenlik uyarıları

### Usulüne uygun kullanım

- Saç kesme makinesini sadece insan kafa saçını, sakalları ve kaşları kesmek için kullanın.
- Hayvan kırma makinelerini sadece hayvan kılları ve postunu kesmek için kullanın.

### Kullanıcıdan beklentiler

- İlk çalıştırmadan önce kullanım kılavuzunu dikkatlice okuyun ve cihaz hakkında bilgi sahibi olun.
- Bu cihaz, güvenliklerinden sorumlu bir kişi tarafından cihazın kullanılması ile görevlendirilmiş ya da bu kişiden bir talimat almış olmadıkça, bedensel, duyuşsal ya da ruhsal yetenekleri azalmış ya da deneyimi ve bilgisi az olan kişilerin (çocuklar dahil) kullanımı için üretilmemiştir. Cihazla oynamalarını garanti etmek için çocuklar gözetim altında tutulmalıdır.
- Cihazı, hayvanların ulaşamayacağı ve hava koşulanından etkilenmeyeceği bir yere korumalı şekilde koyun.

### Tehlikeler

Aşağıdaki güvenlik uyarılarına dikkat edin!



#### **Tehlike! Cihaz/fişli besleme bloğundaki hasarlar nedeniyle elektrik çarpması.**

- ▶ Kusursuz çalışmadığı, hasarlı olduğu veya suya düştüğü halde cihazı kullanmayın. Tehlikeleri önlemek için, onarım çalışmalarını sadece orijinal yedek parçalar kullanarak yetkili müşteri servis merkezine yaptırın.
- ▶ Elektrik kablosu veya fişli besleme bloğu hasarlı cihazları kesinlikle kullanmayın. Tehlikeleri önlemek için, hasarlı bir elektrik kablosu veya fişli besleme bloğu sadece yetkili bir servis merkezi veya benzer vasıfta bir kişi tarafından ve orijinal bir yedek parça kullanılarak değiştirilmelidir.
- ▶ Elektrikli cihazlar sadece elektrik tekniği eğitimi almış uzmanlar tarafından onarılmalıdır.



#### **Tehlike! İçeri giren sıvılar nedeniyle elektrik çarpması.**

- ▶ Suya düşen bir elektrikli cihaza kesinlikle dokunmayın. Derhal elektrik fişini çekin.
- ▶ Elektrikli cihazları kesinlikle küvette veya duş altında kullanmayın.

- ▶ Elektrikli cihazları daima suya düşmeyecek (örn. lavabo) şekilde yerleştirin ya da muhafaza edin. Elektrikli cihazların su ve başka sıvılarla temas etmesini önleyin.
- ▶ Cihazı sadece kuru mekânlarda kullanın ve saklayın.
- ▶ Ek güvenlik tedbiri olarak, banyo elektrik devresine 30 mA üzeri olmayan bir ayırma akımına sahip olan hatalı akıma karşı koruyucu tertibatın (RCD) monte edilmesi önerilir.



### **Patlama tehlikesi!**

- ▶ Aerosol (sprey) ürünleri kullanılan veya ayrışım neticesinde oksijen oluşan ortamlarda cihazı kesinlikle kullanmayın.
- ▶ Bataryayı kendiniz değiştirmeyi denemeyin.
- ▶ Cihazı, 0°C altında veya +40°C üzerindeki sıcaklıklara uzun süre maruz bırakmayın. Direkt güneş ışınlarından kaçınin.



### **Uyarı! Hatalı kullanım nedeniyle yaralanma.**

- ▶ Yaralanmalara karşı korunmak için, kesme takımı hasarlıyken cihazı kesinlikle kullanmayın.
- ▶ Cihaz titreşim nedeniyle düşebileceği için, bir yere koymadan önce cihazı her zaman kapatın.



### **Dikkat! Yanlış gerilim beslemesi nedeniyle hasarlar.**

- ▶ Cihazı sadece model etiketinde belirtilen gerilime uygun alternatif akıma bağlayın ve çalıştırın.



### **Dikkat! Hatalı kullanım nedeniyle hasarlar.**

- ▶ Sadece üreticinin onayladığı aksesuarları kullanın.
- ▶ Cihazı şarj etmek için sadece teslimat kapsamına dahil olan fişli besleme bloğunu kullanın. Arızalı fişli besleme bloklarını sadece servis merkezimizden temin edebileceğiniz orijinal yedek parçalarla değiştirin.
- ▶ Cihaz üzerindeki deliklere kesinlikle bir cisim sokmayın veya düşürmeyin.
- ▶ Cihazın fişini prizden çıkarırken kesinlikle elektrik kablosunu veya cihazın kendisini çekmeyin.
- ▶ Elektrik kablosunu cihazın etrafına sarmayın.
- ▶ Elektrik kablosunu ve cihazı sıcak yüzeylerden uzak tutun.
- ▶ Cihazı elektrik kablosu burulmuş veya bükülmüş durumdayken şarj veya muhafaza etmeyin.
- ▶ Şarj edilmesi mümkün olmayan pilleri kullanmayın. Bataryaların sadece servis merkezinde değiştirilmesini sağlayın.

**Genel kullanıcı bilgileri****Kullanım kılavuzunun kullanılması hakkında bilgiler**

- ▶ Cihazı ilk kez çalıştırmadan önce, kullanım kılavuzu baştan sona okunmalı ve anlaşılmalıdır.
- ▶ Kullanım kılavuzunu ürünün bir parçası olarak değerlendirin ve iyi ve kolay erişilebilir şekilde saklayın.
- ▶ Cihazı üçüncü şahıslara devrederken, bu kullanım kılavuzunu da birlikte verin.
- ▶ Ulusal güvenlik düzenlemeleri veya talimatlarıyla uyumsuzluk olması durumunda, ulusal direktiflere uyulmalıdır.

**Sembol ve bilgi açıklaması****TEHLİKE**

Olası ağır bedensel yaralanma veya ölüme sonuçlanabilecek elektrik çarpması nedeniyle tehlike.

**TEHLİKE**

Olası ağır bedensel yaralanma veya ölüme sonuçlanabilecek patlama tehlikesi.

**UYARI**

Olası bedensel yaralanma veya sağlık riskine karşı uyarı.

**DİKKAT**

Maddi hasar riskinin göstergesi.



Faydalı bilgiler ve önerilerle birlikte not.

- ▶ Bir işlem yapmanız talep edilir.
1. Bu işlemleri açıklanan sırada yapın.

**Ürün açıklaması****Parçaların tanımı (Şekil 1)**

- A Kesme takımı
- B Açma/Kapama salteri
- C Kapasite göstergesi
- D Şarj bloğu
- E Kesme Uzunluğu Ayarı
- F Cihaz duyu
- G Şarj bloğu duyu
- H Tarak adaptörü, 3 mm kesme uzunluğu
- I Tarak adaptörü, 6 mm kesme uzunluğu
- J Tarak adaptörü, 9 mm kesme uzunluğu
- K Tarak adaptörü, 12 mm kesme uzunluğu
- L Fişli besleme bloğu
- M Cihaz bağlantı fişi
- N Temizleme fırçası
- O Kesme takımı için yağ

**Teknik bilgiler****Eİ cihazı**

Tahrik:	DC motor
Batarya:	Li-ION batarya (LiFePO4)
Bataryanın çalışma süresi:	90 dakikaya kadar
Boyutlar (UxGxY):	178 x 46 x 50 mm
Ağırlık:	yaklaşık 290 g
Emisyon ses basıncı seviyesi:	maks. 63 dB(A) @ 25 cm
Titreşim:	< 2,5 m/s <sup>2</sup>

**Şarj bloğu**

Boyutlar	
aksesuarla birlikte (GxTxY):	96 x 120 x 72 mm
Ağırlık:	yaklaşık 91 g

**Fişli besleme bloğu**

Tip:	Adaptör 6000
Güç tüketimi:	maks. 12 W
Çalışma gerilimi:	100 – 240 V / 50 – 60 Hz

Cihaz, koruyucu izolasyon ve parazit giderici tertibata sahiptir. Cihaz, 2004/108/EG sayılı elektromanyetik uyumluluk AB yönetmeliği ve 2006/42/EG sayılı makine yönetmeliğinin istemlerini karşılar.



## Kullanım

### Hazırlık



Daha sonra depolama veya taşıma işlemleri için ambalaj malzemesini saklayın.

- Teslimat kapsamının eksiksiz olup olmadığını kontrol edin.
- Tüm parçaları olası nakliye hasarları açısından kontrol edin.

### Güvenlik



**Dikkat! Yanlış gerilim beslemesi nedeniyle hasarlar.**

- Cihazı sadece model etiketinde belirtilen gerilime uygun alternatif akıma bağlayın ve çalıştırın.

### Bataryanın Şarjı

1. Fişli besleme bloğunun cihaz bağlantı fişini (M) şarj bloğu duyuna (G) takın (Şekil 4ⓐ).



- Cihaz, fişli besleme bloğu ile şarj amaçlı olarak direkt şekilde de bağlanabilir (Şekil 2ⓐ/ⓑ).
- Akıllı şarj yönetimi sayesinde bataryanın aşırı şarj edilmesini önler.

2. Fişli besleme bloğunu elektrik prizine takın (Şekil 4ⓐ).
3. Açma/Kapama şalteriyle cihazı kapatın (Şekil 3ⓑ).
4. Cihazı şarj ünitesine (Şekil 4) yerleştirin veya direkt olarak fişli besleme bloğuna bağlayın (Şekil 2ⓐ/ⓑ). Bir sinyal sesi duyulur – şarj işlemi başlar.



- Şarj işlemi esnasında, bataryanın şarj durumuna göre kapasite göstergesinin ilgili ışığı yanıp sönür. Batarya tamamen şarj edildiğinde kapasite göstergesinin tüm ışıkları sürekli yanar.
- Cihaz şarj bloğundan alındıktan yaklaşık 30 saniye sonra ışıklar sönür. (Enerji tasarruf modu).
- Tam performansına ulaşması için bataryanın yaklaşık **60 dakika** şarj edilmesi gerekir.

5. Batarya tamamen dolunca bir sinyal sesi duyulur.

### Bataryalı İşletim

1. Açma/Kapama şalteriyle cihazı açın ve kullandıktan sonra kapatın (Şekil 3ⓐ/ⓑ).



- Cihaz kapatıldıktan yaklaşık 30 saniye sonra gösterge sönür (enerji tasarruf modu).
- Bataryası tamamen şarj edildikten sonra cihaz maksimum **90 dakikaya** kadar kablosuz çalıştırılabilir.
- Bataryanın şarj durumu, kapasite göstergesi (C) ile gösterilir.
- Batarya boşken makine otomatik olarak kapanır.
- Kesme takımına yetersiz bakım yapılırsa, çalışma süresi ciddi oranda kısaldır.

### Bataryalı İşletim

1. Fişli besleme bloğunun cihaz bağlantı fişini (M) cihazın duyuna (F) takın (Şekil 2ⓐ).
2. Fişli besleme bloğunu elektrik prizine takın (Şekil 2ⓐ).
3. Açma/Kapama şalteriyle cihazı açın ve kullandıktan sonra kapatın (Şekil 3ⓐ/ⓑ).

## Kullanım

### Kesme Uzunluğunun Ayarlanması

Kesme takımına entegre edilmiş olan kesme uzunluğu ayar mekanizmasıyla kesme uzunluğunu 5 farklı pozisyon üzerinden 0,7 mm ile 3 mm arasında ayarlayabilirsiniz (Şekil 5).

### Tarak Adaptörleri ile Kesme

Cihaz bir tarak adaptörü ile de çalıştırılabilir.

- Belirtilen kesme uzunluğuna ulaşmak için, kesme uzunluğu ayar mekanizmasını 1. pozisyona getirin (Şekil 5).



Teslimat kapsamına dahil olan tarak adaptörleri: 3 mm, 6 mm, 9 mm ve 12 mm kesme uzunlukları.

### Tarak Adaptörünün Takılması / Çıkarılması

1. Tarak adaptörünü ok işareti yönünde yerine oturana kadar kesme takımı üzerine sürerek takın (Şekil 6ⓐ).
2. Ok işaretine doğru iterek tarak adaptörünü çıkartın (Şekil 6ⓑ).

## Bakım

### Temizleme ve Bakım



**Tehlike! İçeri giren sıvılar nedeniyle elektrik çarpması.**

- Temizlik ve bakım işlemlerine başlamadan önce cihazı kapatın ve güç kaynağından ayırın.
- Cihazı suya batırmayın!
- Cihazın içine sıvı girmemesini sağlayın!
- Cihazı sadece tamamen kuru durumdakten güç kaynağına bağlayın.



**Dikkat! Aşındırıcı kimyasal maddeler nedeniyle hasarlar.**

- Aşındırıcı kimyasal maddeler cihaza ve aksesuarlara zarar verebilir.
- Çözücü ve aşındırıcı maddeler kullanmayın.
- Sadece üreticinin önerdiği temizlik maddelerini ve kesme takımı yağını kullanın.



Kesme takımını yağını ve hijyen spreyini yetkili satıcınızdan veya Müşteri Servis Merkezimizden temin edebilirsiniz.

- Her kullanımdan sonra tarak adaptörünü çıkartın (Şekil 6ⓐ) ve kesme takımını muhafazadan dışarı doğru katlayın (Şekil 7ⓐ). Temizlik fırçasını kullanarak saç artıklarını cihazın deliğinden ve kesme takımından temizleyin (Şekil 8). Ek olarak temizleme koluna basın. Bu şekilde, kesme tarağı ile bıçak arasında kalan saçları temizleme fırçasıyla kolaylıkla temizleyebilirsiniz (**EASY CLEANING**).
- Cihazı sadece yumuşak, gerekirse hafif nemli bir bezle silin.
- Kesme takımını hijyen spreyiyle temizleyin.
- Kesme takımını kesme takımı yağıyla yağlayın (Şekil 9).



- Cihazın kesme performansının iyi ve kalıcı olması için kesme takımının sık sık yağlanması gerekir.
- Cihaz, uzun süre kullandıktan sonra düzenli olarak temizlenmesi ve yağlanmasına rağmen kesme gücünü kaybederse, kesme takımının değiştirilmesi gerekir.

## Otomatik Sensör Sistemi

Acil olarak yapılması gereken bir temizliği zamanında belirlemek için, saç kesme makineniz otomatik bir sensör sistemiyle donatılmıştır.



- Sensör sistemi, kesme takımının çok az yağlanmış veya fazla kirlenmiş olduğunu otomatik olarak algılar. Cihaz kapatıldıktan sonra bir sinyal sesi duyulur ve tüm kapasite göstergesi 2 dakika boyunca yanıp söner.
- Sinyal sesi ve kapasite göstergesinin yanıp sönmesi, cihazın kısa süreli tekrar açılıp kapatılması ile onaylanabilir (kapatılabilir).
- Makinenin yeniden çalıştırılmasından önce, cihazın temizlenmesi ve kesme takımının yağlanması **şiddetle önerilir**, bkz. **Temizlik ve bakım** bölümü.
- Buna uyulmaması durumunda makinede hasar oluşabilir ve makine zamanından önce devre dışı kalabilir. Bunun sonucunda garanti talepleri geçersiz olur.

## Kesme Takımının Değiştirilmesi



**Uyarı! Hatalı kullanım nedeniyle yaralanma ve maddi hasarlar.**

- Kesme takımını değiştirmeden önce cihazı kapatın ve güç kaynağından ayırın.

1. Açma/Kapama şalteriyle cihazı kapatın (Şekil 3Ⓞ) ve güç kaynağından ayırın.
2. Kesme takımını ok yönünde muhafazadan dışarı doğru bastırın (Şekil 7Ⓞ). Kesme takımını çıkartın.
3. Yeniden takmak için, kesme takımını çengelle birlikte cihazın kafasına dayayın ve yerine oturana kadar bastırın (Şekil 7Ⓞ).

## Sorun giderme

### Kesme takımı kötü kesiyor veya saçları yoluyor.

Nedeni: Kesme takımı kirlenmiş veya aşınmış.

- Kesme takımını temizleyin ve yağlayın (Şekil 8/9), sorun giderilmezse kesme takımını değiştirin (Şekil 7).

### Bataryanın çalışma süresi çok kısa.

Kesme takımını dikkatli şekilde temizleyin ve yağlayın (Şekil 8/9). Aşırı kirlenmiş ve yağlanmamış bir kesme takımı, mevcut batarya çalışma süresini yarıya indirebilir! Batarya çalışma süresi buna rağmen çok kısaysa, bataryalar muhtemelen kullanım ömürlerinin sonuna gelmiştir.



Genel olarak, makinenin batarya kullanım süresi günlük kullanımla birlikte azalır. Kullanılan bataryalar profesyonel ve günlük kullanıma göre tasarlanmıştır, fakat bu bataryalar da bu etkiye maruz kalır.

### Cilt yaralanması

Nedeni: Cilt üzerine çok fazla baskı basıncı.

- Cilde yakın kesim sırasında baskı basıncını azaltın.

Nedeni: Kesme takımı hasarlı.

- Kullanım sırasında dış uçlarının zarar görmüş olup olmadığını kontrol edin ve gerekirse kesme takımını değiştirin.

### Kapasite göstergesi yanmıyor.

Nedeni: Cihaz, şarj bloğuna doğru yerleştirilmemiş.

- El cihazının şarj bloğuna doğru yerleştirildiğinden emin olun.

Nedeni: Arızalı güç kaynağı.

- Adaptörün prize doğru şekilde bağlandığından emin olun.
- Elektrik kablosunu olası hasarlar açısından kontrol edin.
- Güç kaynağını kontrol edin.

### Komple kapasite göstergesi yanıp sönüyor

- Kesme takımının bloke olup olmadığını ve bıçağın hareket ettirilebilir ettirilemediğini kontrol edin. Makineyi kapatıp açın. Komple gösterge tekrar yanıp sönerse, yetkili satıcı-nıza veya bir WAHL servis merkezine başvurun.

### Tasfiye



**Dikkat! Hatalı tasfiye durumunda çevreye zarar verebilir.**

- Tasfiye etmeden önce bataryaları boşaltın!
- Cihazın usulüne uygun tasfiye edilmesi çevrenin korunmasına katkıda bulunur ve gerek insan gerekse çevre için olası tehlikeli etkileri önler.

Cihazı tasfiye ederken geçerli yasal yönetmeliklere dikkat edin.

### Avrupa Birliği'nde elektrikli ve elektronik cihazların tasfiyesi hakkında bilgi:



Avrupa Birliği dahilinde, elektrikle çalıştırılan cihazların tasfiyesi, elektronik eski cihazlar hakkındaki 2002/96/EC sayılı AB Yönetmeliği'ni (WEEE) temel alan ulusal düzenlemelerle belirlenmiştir. Buna göre, cihaz belediye atıkları veya evsel atıklarla birlikte bir daha tasfiye edilemez.

Cihaz, belediyenin toplama merkezlerinde veya değerli madde geri dönüşüm merkezinde ücretsiz olarak teslim alınır.

## Ogólne wskazówki dotyczące bezpieczeństwa

### Użytkowanie zgodne z przeznaczeniem

- Maszynki do strzyżenia włosów używać wyłącznie do strzyżenia włosów ludzkich, włosów brody i brwi.
- Maszynki do strzyżenia zwierząt używać wyłącznie do strzyżenia włosów i sierści zwierzęcej.

### Wymagania wobec użytkownika

- Przed pierwszym uruchomieniem przeczytać całą instrukcję obsługi i zapoznać się z urządzeniem.
- Urządzenie to nie powinno być użytkowane przez osoby (włączając w to dzieci) z ograniczoną sprawnością fizyczną, umysłową lub sensoryczną oraz przez osoby nieposiadające odpowiedniej wiedzy i doświadczenia, chyba, że użytkowanie sprzętu odbywa się pod nadzorem i z instruktażem opiekunów odpowiedzialnych za bezpieczeństwo wspomnianych osób. Dzieci należy nadzorować, aby mieć pewność, że nie wykorzystują urządzenia do zabawy.
- Urządzenie należy odkładać poza zasięgiem zwierząt oraz poza wpływem warunków atmosferycznych.

### Zagrożenia

Przestrzegaj poniższych zasad bezpieczeństwa!



#### **Niebezpieczeństwo! Porażenie prądem na skutek uszkodzenia urządzenia/zasilacza sieciowego.**

- ▶ Nie należy używać urządzenia, jeśli nie działa poprawnie, jest uszkodzone lub wpadło do wody. W celu unikania zagrożeń, naprawy należy przeprowadzać wyłącznie w autoryzowanym punkcie serwisowym z zastosowaniem oryginalnych części zamiennych.
- ▶ Nigdy nie używać urządzenia z uszkodzonym kablem elektrycznym lub zasilaczem sieciowym. W celu uniknięcia zagrożenia, uszkodzony kabel lub wtyczka zasilacza sieciowego mogą zostać wymienione, wyłącznie w autoryzowanym punkcie serwisowym lub przez podobnie wykwalifikowaną osobę, na oryginalne części zamienne.
- ▶ Naprawy urządzeń elektrycznych mogą dokonać jedynie wykwalifikowani specjaliści w dziedzinie elektrotechniki.



#### **Niebezpieczeństwo! Porażenie prądem na skutek wilgoci.**

- ▶ W żadnym wypadku nie dotykać urządzenia elektrycznego, które wpadło do wody. Natychmiast wyciągnąć wtyczkę z gniazda sieciowego.

- ▶ Urządzenia elektryczne nie mogą być nigdy używane w wannie lub pod prysznicem.
- ▶ Urządzenia elektryczne należy zawsze odkładać lub przechowywać w taki sposób, aby nie mogły wpaść do wody (np. do umywalki). Należy unikać kontaktu urządzeń elektrycznych z wodą i innymi cieczami.
- ▶ Używać i przechowywać urządzenie wyłącznie w suchych pomieszczeniach.
- ▶ Jako dodatkowe zabezpieczenie zaleca się montaż w obwodzie elektrycznym łazienki sprawdzonego wyłącznika różnicowoprądowego (RCD) z prądem pomiarowym nie większym niż 30 mA



### **Niebezpieczeństwo wybuchu!**

- ▶ Nie używać nigdy urządzenia w otoczeniu, gdzie używane są produkty aerozolowe (spraye) lub gdzie uwalniany jest tlen.
- ▶ Nie dokonywać prób samodzielnej wymiany akumulatora.
- ▶ Nie narażać urządzenia na działanie temperatur poniżej 0°C oraz powyżej +40°C. Unikać bezpośredniego oddziaływania promieniowania słonecznego.



### **Ostrzeżenie! Zranienia na skutek nieprawidłowego stosowania.**

- ▶ Celem uniknięcia zranień nie używać urządzenia, gdy nóż jest uszkodzony.
- ▶ Przed odłożeniem urządzenia zawsze wyłączać je, gdyż na skutek drgań urządzenie może spaść.



### **Ostrożnie! Szkody wynikające z nieprawidłowego zasilania napięciowego.**

- ▶ Eksploatować urządzenie podłączone wyłącznie do prądu zmiennego o napięciu podanym na tabliczce znamionowej.



### **Ostrożnie! Szkody na skutek niewłaściwego stosowania.**

- ▶ Należy używać wyłącznie akcesoriów zalecanych przez producenta.
- ▶ Do ładowania urządzenia stosować wyłącznie zasilacz sieciowy zawarty w zakresie dostawy. Przy wymianie uszkodzonych elementów zasilacza sieciowego stosować wyłącznie oryginalne części zamienne, które można uzyskać w naszym Centrum Serwisowym.
- ▶ Nie wkładać jakichkolwiek przedmiotów w otwory urządzenia i nie dopuścić do dostania się ich do urządzenia.
- ▶ Podczas wyjmowania wtyczki z gniazda sieciowego, urządzenia nigdy nie ciągnąć za kabel ani za samo urządzenie.

- ▶ Kabla elektrycznego nie owijać wokół urządzenia.
- ▶ Kabel elektryczny oraz urządzenie trzymać z dala od gorących powierzchni.
- ▶ Nie ładować ani nie przechowywać urządzenia z przekręconym lub zagiętym kablem.
- ▶ Nie używać jednorazowych baterii. Zlecać wymianę akumulatorów wyłącznie w Centrum Serwisowym.

## Ogólne wskazówki dla użytkownika

### Informacje dotyczące stosowania instrukcji obsługi

- ▶ Przed pierwszym zastosowaniem urządzenia należy przeczytać całą instrukcję obsługi i zrozumieć jej treść.
- ▶ Traktować instrukcję obsługi jak część produktu i przechowywać ją starannie w dostępnym miejscu.
- ▶ W razie przekazania urządzenia osobie trzeciej należy udostępnić także instrukcję obsługi.
- ▶ W przypadku niezgodności z krajowymi przepisami lub wskazówkami bezpieczeństwa priorytetowo należy traktować ustalenia przepisów krajowych.

### Wyjaśnienie symboli i wskazówek



#### NIEBEZPIECZEŃSTWO:

Niebezpieczeństwo porażenia prądem elektrycznym skutkujące poważnym obrażeniem ciała lub śmiercią.



#### NIEBEZPIECZEŃSTWO:

Niebezpieczeństwo wybuchu skutkujące poważnym obrażeniem ciała lub śmiercią.



#### OSTRZEŻENIE

Ostrzeżenie przed możliwością doznania obrażeń ciała lub ryzykiem dla zdrowia.



#### OSTROŻNIE

Informacja dotycząca niebezpieczeństwa powstania szkód rzeczowych.



Wskazówka wraz z przydatnymi informacjami i poradami.

- ▶ Wezwanie do podjęcia działania.

1. Wykonywać czynności w opisanej kolejności.

## Opis produktu

### Określenie elementów (rys. 1)

- A Nóż
- B Włącznik/wyłącznik
- C Wskaźnika naładowania akumulatora
- D Baza ładująca
- E Regulacja długości cięcia
- F Gniazdo urządzenia
- G Gniazdo bazy ładującej
- H Nasadka, długość cięcia 3 mm
- I Nasadka, długość cięcia 6 mm
- J Nasadka, długość cięcia 9 mm
- K Nasadka, długość cięcia 12 mm
- L Zasilacz sieciowy
- M Wtyczka przyłącza urządzenia
- N Szczoteczka do czyszczenia
- O Oliwa do noża

### Dane techniczne

#### Urządzenie ręczne

Napęd:	Silnik DC
Akumulator:	akumulator litowo-jonowy (LiFePO4)
Praca z zasilaniem akumulatorowym:	do 90 min.
Wymiary (DŁ. X SZER. X WYS.):	178 x 46 x 50 mm
Ciężar:	ok. 290 g
Poziom szumów:	maks. 63 dB(A) @ 25 cm
Drgania:	< 2,5 m/s <sup>2</sup>

#### Baza ładująca

Wymiary z akcesoriami (DŁ.x SZER.x WYS.):	96 x 120 x 72 mm
Ciężar:	ok. 91 g

#### Zasilacz sieciowy

Typ:	adapter 6000
Pobór mocy:	maks. 12 W
Napięcie robocze:	100 – 240 V / 50 – 60 Hz

Urządzenie posiada izolację ochronną i nie powoduje zakłóceń. Urządzenie spełnia wymagania dyrektywy UE Kompatybilność elektromagnetyczna 2004/108/EG oraz Dyrektywy maszynowej 2006/42/EG.

## Eksploatacja

### Przygotowanie

-  Zachować opakowanie celem późniejszego bezpiecznego przechowywania lub transportowania.

- ▶ Sprawdzić kompletność dostawy.
- ▶ Sprawdzić elementy pod kątem ewentualnych uszkodzeń podczas transportowania.

### Bezpieczeństwo



**Ostrożnie! Szkody wynikające z nieprawidłowego zasilania napięciowego.**

- ▶ Eksploatować urządzenie podłączone wyłącznie do prądu zmiennego o napięciu podanym na tabliczce znamionowej.

### Ładowanie akumulatora

1. Podłączyć wtyczkę do podłączenia urządzenia (M) zasilacza sieciowego do gniazda bazy ładującej (G) (rys. 4Ⓞ).



- W celu naładowania urządzenie może zostać także połączone bezpośrednio z zasilaczem sieciowym (rys. 2Ⓞ/Ⓞ).
- Dzięki inteligentnemu systemowi zarządzania procesem ładowania zapobiega się nadmiernemu naładowaniu akumulatora.

2. Zasilacz sieciowy włożyć do gniazda sieciowego (rys. 4Ⓞ).
3. Wylądować urządzenie za pomocą włącznika/wyłącznika (rys. 3Ⓞ).
4. Ustawić urządzenie w ładowarce (rys. 4) lub połączyć je bezpośrednio z zasilaczem sieciowym (rys. 2Ⓞ/Ⓞ). Kiedy sygnał rozbrzmiewa - rozpoczyna się ładowanie.



- Podczas ładowania, zależnie od stanu naładowania miga odpowiedni segment wskaźnika naładowania. Przy całkowicie naładowanym akumulatorze świecą się w sposób stały wszystkie segmenty wskaźnika naładowania.
- Po wyciągnięciu urządzenia z bazy ładującej wskaźnik wyłącza się po ok. 30 sekundach (tryb oszczędny).
- Czas ładowania do osiągnięcia pełnego stanu naładowania wynosi ok. **60 minut**.

5. Po całkowitym naładowaniu akumulatora rozbrzmiewa sygnał.

### Praca z zasilaniem akumulatorowym

1. Włączyć urządzenie za pomocą włącznika/wyłącznika i wyłączyć po użyciu (rys. 3Ⓞ/Ⓞ).



- Po wyłączeniu urządzenia wskaźnik gaśnie po ok. 30 sekundach (tryb oszczędny).
- Całkowicie naładowany akumulator pozwala na użytkowanie urządzenia przez **90 minut** bez konieczności podłączenia do zasilania sieciowego.
- Stan naładowania akumulatora prezentowany jest na wskaźniku naładowania (C).
- Przy rozładowanym akumulatorze, urządzenie wyłącza się automatycznie.
- W przypadku niewystarczającej pielęgnacji noża, podany okres użytkowania może się znacznie skrócić.

### Praca z zasilaniem sieciowym

1. Podłączyć wtyczkę do podłączenia urządzenia (M) zasilacza sieciowego do gniazda urządzenia (F) (rys. 2Ⓞ).
2. Zasilacz sieciowy włożyć do gniazda sieciowego (rys. 2Ⓞ).
3. Włączyć urządzenie za pomocą włącznika/wyłącznika i wyłączyć po użyciu (rys. 3Ⓞ/Ⓞ).

### Obsługa

#### Regulacja długości cięcia

Za pomocą systemu regulacji długości cięcia, zintegrowanego z nożem, można ustawić długość cięcia w zakresie 5 pozycji od 0,7 mm do 3 mm (rys. 5).

#### Strzyżenie włosów przy użyciu nasadek

Urządzenie można również stosować z nasadkami.

- ▶ Celem uzyskania wymaganej długości cięcia, ustawić system regulacji długości cięcia w pozycji 1 (rys. 5).



W komplecie znajdują się następujące nasadki: długość cięcia: 3 mm, 6 mm, 9 mm, i 12 mm.

#### Zakładanie / zdejmowanie nasadki

1. Wsuwać do oporu nasadkę na nóż w kierunku wskaźwanym przez strzałkę (rys. 6Ⓞ).
2. Nasadkę można wyjąć, wysuwając ją w kierunku wskaźwanym przez strzałkę (rys. 6Ⓞ).

### Utrzymanie stanu sprawności

#### Czyszczenie i pielęgnacja



**Niebezpieczeństwo! Porażenie prądem na skutek wilgoci.**

- ▶ Przed czyszczeniem i pielęgnacją należy wyłączyć urządzenie i odłączyć od zasilania.
- ▶ Nie zanurzać urządzenia w wodzie!
- ▶ Nie dopuścić do przedostania się cieczy do wnętrza urządzenia.
- ▶ Gdy urządzenie jest całkowicie suche, podłączyć je ponownie do zasilania.



**Ostrożnie! Szkody powstające na skutek agresywnych chemikaliów.**

- Agresywne chemikalia mogą powodować uszkodzenie urządzenia i akcesoriów.
- ▶ Nie stosować żadnych rozpuszczalników ani środków do szorowania.
  - ▶ Należy używać wyłącznie środków czyszczących i oleju do noża zalecanych przez producenta.



Spray do czyszczenia oraz olej do noża można nabyć w specjalistycznym sklepie lub w naszym Centrum Serwisowym.

- ▶ Po każdym użyciu zdejmować nasadkę (rys. 6Ⓞ) i odchyłać nóż od obudowy (rys. 7Ⓞ). Za pomocą szczoteczki do czyszczenia usunąć resztki włosów z otworu w obudowie i z noża (rys. 8). Nacisnąć dodatkowo dźwignię do czyszczenia. W ten sposób za pomocą szczoteczki do czyszczenia (**EASY CLEANING**) można łatwo usunąć resztki włosów znajdujące się pomiędzy grzebieniem a nożem tnącym.
- ▶ Urządzenie czyścić miękką, ewentualnie lekko zwilżoną ściereczką.

- ▶ Czyścić nóż przy zastosowaniu sprayu do czyszczenia.
- ▶ Oliwić nóż przy użyciu oleju do noża (rys. 9).

- i**
- ▶ W celu zapewnienia dobrych i trwałych właściwości tnących istotnym jest, aby często oliwić nóż.
  - ▶ Jeśli po dłuższym okresie użytkowania, pomimo regularnego czyszczenia i naoliwiania właściwości tnące urządzenia ulegną osłabieniu, należy wymienić nóż.

### Automatyczny system czujników

W celu szybkiego rozpoznawania pilnej potrzeby przeprowadzania pielęgnacji urządzenia, maszynka została wyposażona w automatyczny system czujników.

- i**
- System ten samoczynnie rozpoznaje stan, w którym nóż wymaga naoliwienia lub jest za bardzo zanieczyszczony. Po wyłączeniu urządzenia aktywuje się sygnał dźwiękowy i cały wskaźnik naładowania miga przez 2 minuty.
  - Dźwięk i miganie wskaźnika naładowania można skasować (wyłączyć) przez krótkie włączenie i wyłączenie urządzenia.
  - Przed ponownym użyciem maszynki **usilnie zaleca się** wyczyszczenie urządzenia i naoliwienie noża, patrz rozdział „Czyszczenie i pielęgnacja”.
  - Nieprzestrzeganie tego zalecenia może spowodować uszkodzenie maszynki i przedwczesną konieczność jej utylizacji. Z tego powodu wygasają prawa z tytułu gwarancji.

### Wymiana noża



**Ostrzeżenie! Zranienia i szkody rzeczowe na skutek nieprawidłowego stosowania.**

- ▶ Przed wymianą noża należy wyłączyć urządzenie i odłączyć je od zasilania.
1. Wyłączyć urządzenie za pomocą włącznika/wyłącznika (Rys. 3Ⓢ) i odłączyć od zasilania.
  2. Wysunąć nóż z obudowy w kierunku wskazanym przez strzałkę (rys. 7Ⓢ). Usunąć nóż.
  3. W celu ponownego zamocowania, nóż włożyć za pomocą haczyka do uchwytu w obudowie i wcisnąć do momentu „zaskoczenia” zapadki (rys. 7Ⓢ).

### Usuwanie usterek

#### Nóż tnie nieprawidłowo lub wyrwa włosy.

Przyczyna: nóż jest zabrudzony lub zużyty.

- ▶ Wyczyścić i naoliwić nóż (rys. 8/9). Jeśli to nie usunie problemu, wymienić nóż (rys. 7).

#### Czas pracy z zasilaniem akumulatorowym jest zbyt krótki.

Starannie oczyścić i naoliwić nóż (rys. 8/9). Bardzo zabrudzony i nienaoliwiony nóż może skrócić dostępny czas pracy akumulatora o połowę! Jeśli czas pracy z zasilaniem akumulatorowym jest mimo to zbyt krótki, okres użytkowania akumulatora prawdopodobnie dobiega końca.



Z zasady czas pracy akumulatora stale skraca się w miarę codziennego użytkowania. Zastosowane akumulatory są zaprojektowane specjalnie do profesjonalnego i codziennego użytkowania, ale również one podlegają temu efektowi.

### Zranienie skóry

Przyczyna: zbyt silny nacisk na skórę.

- ▶ Zmniejszyć nacisk przy stryżeniu blisko skóry.

Przyczyna: uszkodzony nóż.

- ▶ Sprawdzić, czy podczas użytkowania nie zostały uszkodzone wierzchołki ząbków i w razie potrzeby wymienić nóż.

### Wskaźnik naładowania nie świeci się.

Przyczyna: urządzenie nie jest umieszczone prawidłowo w bazie ładującej.

- ▶ Upewnić się, że urządzenie ręczne zostało prawidłowo umieszczone w bazie ładującej.

Przyczyna: Uszkodzenie zasilania.

- ▶ Upewnić się, że zasilacz jest połączony z gniazdem sieciowym.
- ▶ Sprawdzić kabel elektryczny pod kątem ewentualnych uszkodzeń.
- ▶ Sprawdzić zasilanie.

### Miga cały wskaźnik naładowania.

- ▶ Sprawdzić, czy nóż nie jest zablokowany i czy może się poruszać. Włączyć i wyłączyć maszynkę. Jeśli cały wskaźnik znów zacznie migać, skontaktować się ze sklepem lub centrum serwisowym WAHL.

### Utylizacja



**Ostrożnie! Szkody dla środowiska w razie niewłaściwej utylizacji.**

- ▶ Przed utylizacją akumulator należy całkowicie rozładować!
- ▶ Prawidłowa utylizacja służy ochronie środowiska i zapobiega potencjalnemu szkodliwemu oddziaływaniu na człowieka i środowisko.

W przypadku utylizacji urządzenia przestrzegać ustawowych przepisów.

#### Informacja dotycząca utylizacji urządzeń elektrycznych i elektronicznych we Wspólnocie Europejskiej:



W obrębie Wspólnoty Europejskiej utylizacja urządzeń zasilanych elektrycznie ustalona jest w przepisach krajowych, które oparte są na Dyrektywie UE 2002/96/EC o zużytych urządzeniach elektronicznych (WEEE). Zgodnie z nimi nie wolno wyrzucać tego typu urządzeń wraz z odpadkami komunalnymi lub domowymi. Urządzenie jest bezpłatnie odbierane w komunalnych punktach zbiórki lub przez specjalistyczne zakłady.



## Všeobecné bezpečnostní pokyny

### Použití k určenému účelu

- Zastříhovače vlasů používejte výlučně ke stříhání lidských vlasů, vousů a obočí.
- Strojky na stříhání zvířat používejte výlučně ke stříhání zvířecích chlupů a srsti.

### Požadavky na uživatele

- Před prvním uvedením do provozu si bezpodmínečně přečtete celý návod k obsluze a seznamte se s přístrojem.
- Tento přístroj nesmí používat osoby (včetně dětí) s omezenými tělesnými, smyslovými nebo duševními schopnostmi nebo osoby bez zkušeností a vědomostí, pokud jej nebudou používat pod dohledem nebo neobdrží pokyny týkající zacházení s přístrojem od osoby, která je odpovědná za jejich bezpečnost. Děti musejí být pod dohledem tak, aby si s přístrojem nehrály.
- Přístroj odkládejte v bezpečné vzdálenosti mimo dosah zvířat tak, aby byl chráněn před povětrnostními vlivy.

### Nebezpečí

Dodržujte následující bezpečnostní pokyny!



#### **Nebezpečí! Zasažení elektrickým proudem z důvodu poškození přístroje/napájecího zdroje.**

- ▶ Přístroj rovněž nepoužívejte, pokud řádně nefunguje, při poškození nebo pokud spadl do vody. Opravy nechávejte provádět výhradně jen v autorizovaném servisu za použití originálních náhradních dílů, abyste předešli ohrožení.
- ▶ Přístroj nikdy nepoužívejte s poškozeným přívodním kabelem, respektive síťovým zdrojem se zástrčkou. Aby se zabránilo nebezpečí, smí poškozený síťový kabel, respektive síťový zdroj se zástrčkou vyměnit za originální náhradní díl pouze autorizovaný servis nebo podobně kvalifikovaná osoba.
- ▶ Elektrické přístroje smějí opravovat pouze odborníci se specializovaným elektrotechnickým vzděláním.





**Nebezpečí! Zasažení elektrickým proudem z důvodu vniklé kapaliny.**

- ▶ V žádném případě se nedotýkejte elektrického přístroje, který spadl do vody. Ihned vytáhněte síťovou zástrčku.
- ▶ Elektrické přístroje nikdy nepoužívejte ve vaně nebo pod sprchou.
- ▶ Elektrické přístroje vždy odkládejte, resp. uchovávejte tak, aby nemohly spadnout do vody (například do umyvadla). Vyvarujte se kontaktu elektrických přístrojů s vodou a jinými kapalinami.
- ▶ Přístroj používejte a skladujte pouze v suchých místnostech.
- ▶ Doporučujeme použití dalších bezpečnostních opatření, jako je instalovaná certifikovaná ochrana proti chybovému proudu (RCD) se spouštěcím proudem max. 30 mA v proudovém okruhu koupelny.



**Nebezpečí výbuchu!**

- ▶ Nikdy nepoužívejte přístroj v prostředí, ve kterém používáte aerosoly (spreje), nebo ve kterém se uvolňuje kyslík.
- ▶ Nepokoušejte se samostatně provádět výměnu akumulátorů.
- ▶ Přístroj nevystavujte delší dobu teplotám pod 0 °C nebo nad +40 °C. Zamezte přímému působení slunečního záření.



**Varování! Nebezpečí úrazu následkem nesprávné manipulace.**

- ▶ Z důvodu ochrany před úrazu nikdy nepoužívejte přístroj s poškozeným stříhacím blokem.
- ▶ Před odložením přístroj vždy vypněte, následkem vibrací může dojít k pádu přístroje.



**Pozor! Poškození následkem použití nesprávného zdroje napětí.**

- ▶ Přístroj používejte pouze na střídavý proud o napětí uvedeném na typovém štítku.



**Pozor! Nebezpečí poškození následkem nesprávné manipulace.**

- ▶ Používejte pouze výrobcem doporučené příslušenství.
- ▶ K nabíjení přístroje používejte výhradně síťový zdroj se zástrčkou, který je součástí dodaného přístroje. Vadné síťové zdroje se zástrčkou vyměňte pouze za originální náhradní díly, které můžete objednávat v našem servisním centru.
- ▶ Do otvorů v přístroji nikdy nestrkejte nebo nenechejte do nich zapadnout jakékoliv předměty.

- ▶ Při odpojování přístroje nikdy netahejte za přívodní kabel nebo za samotný přístroj.
- ▶ Přívodní kabel neovíjejte kolem přístroje.
- ▶ Přívodní kabel a přístroj chraňte před horkými povrchy.
- ▶ Přístroj nenabíjejte, resp. neskladujte se zkrouceným nebo zalomeným kabelem.
- ▶ Nepoužívejte baterie na jedno použití. Akumulátory nechávejte vyměňovat výhradně v servisním středisku.

## Obecné pokyny pro uživatele

### Informace o použití návodu k obsluze

- ▶ Dříve než výrobek poprvé použijete, musíte si přečíst kompletní návod k obsluze a porozumět jeho obsahu.
- ▶ Považujte návod k obsluze za součást výrobku a dobře jej uschovejte na dostupném místě.
- ▶ Pokud budete výrobek předávat dalšímu uživateli, předejte mu také návod k obsluze.
- ▶ V případě konfliktů s národními bezpečnostními směrnicemi nebo pokyny dodržujte národní předpisy.

### Vysvětlení symbolů a pokynů



#### NEBEZPEČÍ

Nebezpečí úrazu elektrickým proudem s nebezpečím vážného nebo smrtelného úrazu



#### NEBEZPEČÍ

Nebezpečí exploze s nebezpečím vážného nebo smrtelného úrazu.



#### VAROVÁNÍ

Varování před možným nebezpečím úrazu nebo zdravotním rizikem.



#### POZOR

Upozornění na nebezpečí vzniku hmotných škod.



Upozornění s užitečnými informacemi a tipy.

- ▶ Výzva k provedení určitých kroků.
1. Kroky provádějte v popsaném pořadí.

## Popis výrobku

### Označení součástí (obr. 1)

- A** Stříhací blok
- B** Tlačítko pro zapnutí/vypnutí
- C** Kontrolka kapacity
- D** Nabíjecí stojánek
- E** Nastavení délky stříhání
- F** Zdířka přístroje
- G** Zdířka nabíjecího stojánu
- H** Hřebenový nástavec, délka stříhání 3 mm
- I** Hřebenový nástavec, délka stříhání 6 mm
- J** Hřebenový nástavec, délka stříhání 9 mm
- K** Hřebenový nástavec, délka stříhání 12 mm
- L** Síťový zdroj se zástrčkou
- M** Připojná zástrčka přístroje
- N** Čisticí kartáček
- O** Olej na stříhací blok

### Technické údaje

#### Ruční přístroj

Pohon:	Motor na stejnosměrný proud
Akumulátor:	akumulátor Li-ION (LiFePO4)
Doba provozu akumulátoru:	až 90 min
Rozměry (D×Š×V):	178 x 46 x 50 mm
Hmotnost:	cca 290 g
Hladina emise akustického tlaku:	max. 63 dB(A) @ 25 cm
Vibration:	< 2,5 m/s <sup>2</sup>

#### Nabíjecí stojánek

Rozměry s příslušenstvím (D×Š×V):	96 x 120 x 72 mm
Hmotnost:	cca 91 g

#### Síťový zdroj se zástrčkou

Typ:	Adaptér 6000
Příkon:	max. 12 W
Provozní napětí:	100 – 240 V/50 – 60 Hz

Přístroj je izolován a odrušen. Přístroj splňuje požadavky směrnice EU o elektromagnetické kompatibilitě 2004/108/ES a směrnice o strojních zařízeních 2006/42/ES.

## Provoz

### Příprava

-  Uschovejte obalový materiál z důvodu pozdějšího bezpečného skladování nebo přepravy.

- ▶ Zkontrolujte úplnost dodávky.
- ▶ Zkontrolujte všechny součásti, zda nedošlo během přepravy k jejich poškození.

### Bezpečnost

 **Pozor! Poškození následkem použití nesprávného zdroje napětí.**

- ▶ Přístroj používejte pouze za střídavý proud o napětí uvedeném na typovém štítku.

### Nabíjení akumulátoru

1. Zapojte přípojnou zástrčku (M) napájecího zdroje do zdířky nabíjecího stojánu (G) (obr. 4ⓐ).

-  · Přístroj lze také zapojit do napájení přímo síťovým zdrojem (obr. 2ⓐ/ⓑ).
- Inteligentní správce nabíjení zabráňuje nadměrnému nabití akumulátoru.

2. Zapojte síťový zdroj do zástrčky (obr. 4ⓐ).
3. Vypněte přístroj tlačítkem pro zapnutí/vypnutí (obr. 3ⓐ).
4. Vložte zařízení do nabíječky (obr. 4) nebo jej zapojte přímo síťovým zdrojem (obr. 2ⓐ/ⓑ). Zazní signál a začne proces nabíjení.

-  · Během nabíjení bliká podle stavu nabití daný segment kontrolky kapacity. U plně nabitého akumulátoru svítí trvale všechny segmenty kontrolky kapacity.
- Po vyjmutí přístroje z nabíjecího stojánu kontrolka asi po 30 vteřinách zhasne. (Režim úspory energie).
- Doba nabíjení až po dosažení plné kapacity činí přibližně **60 minut**.

5. Jakkmile je akumulátor plně nabitý, zazní signál.

### Provoz s akumulátorem

1. Tlačítkem pro zapnutí/vypnutí přístroj zapnete a po použití jej vypnete (obr. 3ⓐ/ⓑ).

-  · Po vypnutí přístroje zhasne po cca 30 sekundách kontrolka (režim úspory energie).
- V případě plně nabitého akumulátoru je možné přístroj používat až **90 minut** bez připojení do sítě.
- Stav nabití akumulátoru se zobrazuje na kontrolce kapacity (C).
- V případě, že je akumulátor vybitý, se přístroj automaticky vypne.
- Při nedostatečné péči o stříhací blok se může výrazně zkrátit doba běhu.

### Provoz/napájení ze sítě

1. Zapojte zástrčku (M) napájecího zdroje do zdířky přístroje (F) (obr. 2ⓐ).
2. Zapojte síťový zdroj do síťové zásuvky (obr. 2ⓑ).
3. Tlačítkem pro zapnutí/vypnutí přístroj zapnete a po použití jej vypnete (obr. 3ⓐ/ⓑ).

### Obsluha

#### Nastavení délky stříhání

Přístřednictvím nastavení délky stříhání, které je integrované do stříhacího bloku, můžete nastavit délku stříhání v 5 pozicích od 0,7 mm do 3 mm (obr. 5).

#### Stříhání s hřebenovitými nástavci

Přístroj můžete také používat s hřebenovitými nástavci.

- ▶ Pro dosažení dané délky stříhání, nastavte délku stříhání na pozici 1 (obr. 5).

-  Spolu s přístrojem jsou dodávány následující hřebenové nástavce: délka stříhu 3 mm, 6 mm, 9 mm a 12 mm.

#### Nasazení/sejmutí hřebenového nástavce

1. Hřebenový nástavec nasuňte na stříhací blok ve směru šipky až na doraz (obr. 6ⓐ).
2. Hřebenový nástavec můžete sejmut posunutím ve směru šipky (obr. 6ⓑ).

### Údržba

#### Čištění a péče



**Nebezpečí! Zasažení elektrickým proudem z důvodu vniklé kapaliny.**

- ▶ Dříve, než budete přístroj čistit a zahájíte jeho údržbu, vypněte jej a odpojte od napájení.
- ▶ Nenamáčejte přístroj do vody!
- ▶ Zabráňte vniknutí kapaliny dovnitř přístroje.
- ▶ Připojte přístroj opět k elektrickému napájení až po jeho úplném vyschnutí.



**Pozor! Poškození agresivními chemikáliemi.**

- ▶ Agresivní chemikálie mohou poškodit přístroj a příslušenství.
- ▶ Nepoužívejte žádná rozpouštědla ani čisticí píský.
- ▶ Používejte pouze výrobcem doporučené čisticí prostředky a olej na stříhací blok.



Olej na stříhací blok a hygienický sprej objednávejte u prodejce nebo v našem servisním středisku.

- ▶ Po každém použití sejměte hřebenový nástavec (obr. 6ⓑ) a stříhací blok odklopte od krytu (obr. 7ⓐ). Čisticím kartáčem odstraňte zbytky vlasů z otvoru krytu a ze stříhacího nástavce (obr. 8). Navíc stiskněte čisticí páčku. Zbytky vlasů mezi stříhacím hřebenem a stříhacím nožem můžete jednoduše odstranit čisticím kartáčkem (**EASY CLEANING**).
- ▶ Přístroj otřete jen měkkým, případně lehce navhčeným hadříkem.
- ▶ Vyčistěte stříhací blok hygienickým sprejem.
- ▶ Stříhací blok namažte určeným olejem (obr. 9).

- i** ▶ Pro dobrý a dlouhodobý stříhací výkon je důležité stříhací blok často olejovat.
- ▶ Pokud po delším používání i přes pravidelné čištění a olejování stříhací výkon klesne, měli byste stříhací blok vyměnit.

## Automatický systém rozpoznávání

Pro včasné rozeznání akutně nutné údržby, byl Váš zastříhovač vlasů vybaven automatickým systémem rozpoznávání.

- i** · Systém rozpoznávání sám rozezná, že byl stříhací blok málo namazaný olejem, příp. je silně znečištěn. Po vypnutí přístroje zazní zvuk signálu a celá kontrolka kapacity bliká po dobu 2 minut.
- Zvuk signálu i blikání kontrolky kapacity je možné potvrdit (vypnout) opětovným krátkým zapnutím a vypnutím přístroje.
- Před dalším použitím přístroje důrazně doporučujeme přístroj vyčistit a namazat stříhací blok, viz. kapitola Čištění a údržba.
- Při nedodržení těchto postupů se přístroj může poškodit a může se zkrátit jeho životnost. Nárok na záruku tím zaniká.

## Výměna stříhacího bloku



**Varování! Nebezpečí úrazu a poškození následkem nesprávné manipulace.**

- ▶ Dříve, než zahájíte výměnu stříhacího bloku, vypněte přístroj a odpojte jej od napájení.

1. Vypněte přístroj tlačítkem pro zapnutí/vypnutí (obr. 3⑥) a odpojte přístroj od napájení.
2. Stříhací blok odstraňte z krytu ztlaččením ve směru šipky (obr. 7②). Odstraňte stříhací blok.
3. Při opětovném použití nasadíte stříhací blok hákem do úchyty na krytu a zatláčte jej ke krytu, až zaklapne (obr. 7⑥).

## Odstranění problémů

### Stříhací blok stříhá špatně nebo vlasy trhá.

Příčina: Stříhací blok je znečištěný nebo opotřebený.

- ▶ Vyčistěte a namažte olejem stříhací blok (obr. 8/9), pokud se tím problém neodstraní, vyměňte stříhací blok (obr. 7).

### Akumulátor vydrží příliš krátkou dobu.

Stříhací blok vyčistěte a namažte olejem (obr. 8/9). Silně znečištěný stříhací blok, který není namazaný olejem, může snížit dobu provozu akumulátoru na polovinu. Pokud je však provozní doba akumulátoru mnohem kratší, pak už jsou pravděpodobně akumulátory na konci své životnosti.

- i** Obecně se provozní doba akumulátoru trvale snižuje při denním používání. Použité akumulátory jsou speciálně určeny pro profesionální i každodenní použití, ale také podléhají tomuto účinku.

### Poranění pokožky

Příčina: Příliš silný přitlak na pokožku.

- ▶ Snižte přitlak při stříhání blízko pokožky.

Příčina: Poškozený stříhací blok.

- ▶ Zkontrolujte, zda se při používání nepoškodily hroty zubů a také vyměňte stříhací blok.

### Kontrolka kapacity akumulátoru nesvítí.

Příčina: Přístroj není správně umístěn v nabíjecím stojánu.

- ▶ Ujistěte se, zda je přístroj správně umístěn v nabíjecím stojánu.

Příčina: Vadné napájení.

- ▶ Ujistěte se, že je síťový zdroj spojen se zásuvkou.
- ▶ Zkontrolujte, zda nedošlo k případnému poškození přívodního kabelu.
- ▶ Zkontrolujte napájení.

### Bliká celá kontrolka kapacity akumulátoru

- ▶ Zkontrolujte, zda není zablokován stříhací blok a že se může pohybovat. Přístroj zapněte a vypněte. Pokud celá kontrolka opět bliká, obraťte se prosím na Vašeho specializovaného prodejce nebo na servisní centrum firmy WAHL.

## Odstranění a likvidace



**Pozor! Poškození životního prostředí při nesprávné likvidaci.**

- ▶ Akumulátory před likvidací vybit!
- ▶ Řádná likvidace slouží k ochraně životního prostředí a brání možným škodlivým účinkům na člověka a životní prostředí.

Při likvidaci dodržujte příslušné legislativní předpisy.

### Informace o likvidaci elektrických a elektronických přístrojů v ES:



V rámci Evropského společenství se u elektricky poháněných přístrojů řídí likvidace národními ustanoveními, která jsou založena na směrnici EU 2002/96/EC o použitých elektronických přístrojích (WEEE). Podle tohoto ustanovení nesmíte přístroj likvidovat spolu s komunálním nebo domovním odpadem. Přístroj zdarma odevzdejte do komunální sběrný odpadů nebo do sběrného dvora.

## Všeobecné bezpečnostné upozornenia

### Použite v súlade s určením

- Strihače vlasov používajte výlučne na strihanie ľudských vlasov, fúzov a obočia.
- Strojčky na strihanie zvierat používajte výlučne na strihanie zvieracej srsti a kožušiny.

### Požiadavky na používateľa

- Pred prvým uvedením do prevádzky si prečítajte celý návod na obsluhu a oboznámte sa s prístrojom.
- Tento prístroj nie je určený na používanie osobami (vrátane detí) so zníženými telesnými, senzorickými alebo duševnými schopnosťami alebo nedostatkom skúseností a vedomostí, jedine ak bude na ne dohliadať osoba, ktorá je zodpovedná za bezpečnosť, alebo ak od nej dostali pokyny týkajúce sa používania prístroja. Na deti by sa malo dohliadať, aby sa zabezpečilo, že sa nehrajú s prístrojom.
- Prístroj uchovávajte mimo dosahu zvierat a pred vplyvmi počasia.

### Nebezpečenstvá

Dbajte na nasledujúce bezpečnostné upozornenia!



#### **Nebezpečenstvo! Zásah elektrickým prúdom v dôsledku poškodenia prístroja / sieťového adaptéra.**

- ▶ Nepoužívajte prístroj, ak nefunguje riadne, ak je poškodený, alebo ak spadol do vody. Opravy nechajte vykonávať výlučne autorizovanému servisnému stredisku za použitia originálnych náhradných dielov, aby ste tak zabránili ohrozeniam.
- ▶ Nikdy nepoužívajte prístroj s poškodeným elektrickým káblom resp. sieťovým adaptérom. Poškodený sieťový kábel resp. sieťový adaptér smie vymeniť len autorizované servisné stredisko alebo podobne kvalifikovaná osoba za originálny náhradný kábel, aby sa zabránilo ohrozeniam.
- ▶ Elektrické prístroje smú opravovať iba elektrotechnicky vzdelaní odborníci.



#### **Nebezpečenstvo! Zásah elektrickým prúdom v dôsledku vniknutej kvapaliny.**

- ▶ V žiadnom prípade sa nedotýkajte elektrického prístroja, ktorý spadol do vody. Okamžite vytiahnite sieťovú zástrčku.
- ▶ Nikdy nepoužívajte elektrické prístroje vo vani ani pod sprchou.
- ▶ Elektrické prístroje vždy odložte resp. uschovajte tak, aby nemohli spadnúť do vody (napr. do umývadla). Zabráňte

- kontaktu elektrických prístrojov s vodou a inými kvapalinami.
- ▶ Prístroj používajte a uschovávajte iba v suchých priestoroch.
  - ▶ Ako prídavné bezpečnostné opatrenie sa odporúča zabudovanie odskúšaného ochranného zariadenia proti chybnému prúdu (RCD) s dimenzačným spúšťacím prúdom nie viac ako 30 mA v prúdovom obvode kúpeľne.



### **Nebezpečenstvo výbuchu!**

- ▶ Nepoužívajte prístroj v prostredí, v ktorom sa používajú aerosólové (sprejové) produkty, a v ktorom sa uvoľňuje kyslík.
- ▶ Nepokúšajte sa vymeniť akumulátor svojpomocne.
- ▶ Prístroj nevystavujte dlhší čas teplotám nižším ako 0 °C alebo vyšším ako +40 °C. Zabráňte priamemu slnečnému žiareniu.



### **Výstraha! Zranenia v dôsledku neodbornej manipulácie.**

- ▶ Kvôli ochrane pred zranením nikdy nepoužívajte prístroj s poškodeným strihacím blokom.
- ▶ Vypnite prístroj vždy pred jeho odložením, pretože prístroj môže spadnúť v dôsledku vibrácií.



### **Pozor! Poškodenie v dôsledku nesprávneho napätového napájania.**

- ▶ Prístroj používajte výlučne so striedavým prúdom s napätím uvedeným na typovom štítku.



### **Pozor! Poškodenie v dôsledku neodbornej manipulácie.**

- ▶ Používajte výlučne výrobcom odporúčané príslušenstvo.
- ▶ Na nabíjanie prístroja používajte výlučne sieťový adaptér obsiahnutý v balení. Chybné sieťové adaptéry vymieňajte iba za originálne náhradné diely, ktoré si môžete zakúpiť cez naše servisné strediská.
- ▶ Nikdy nestrkajte ani nenechajte spadnúť predmety do otvorov prístroja.
- ▶ Pri odpájaní prístroja nikdy neťahajte za elektrický kábel ani za samotný prístroj.
- ▶ Elektrický kábel nikdy neovíjajte okolo prístroja.
- ▶ Elektrický kábel a prístroj držte mimo dosahu horúcich plôch.
- ▶ Prístroj nenabíjajte resp. neuschovávajte s pretočeným alebo prelomeným káblom.
- ▶ Nepoužívajte jednorazové batérie. Akumulátory nechávajte vymieňať výlučne v servisnom stredisku.

## Všeobecné pokyny pre používateľa

### Informácie o používaní návodu na obsluhu

- ▶ Pred prvým uvedením prístroja do prevádzky je nutné prečítať si celý návod na obsluhu a porozumieť jeho obsahu.
- ▶ Návod na obsluhu vnímajte ako súčasť výrobku a dobre ho uschovajte na dostupnom mieste.
- ▶ Pri postúpení tohto prístroja iným osobám odovzdajte aj tento návod na obsluhu.
- ▶ V prípade konfliktov s národnými bezpečnostnými predpismi alebo bezpečnostnými pokynmi dodržiavajte národné smernice.

### Vysvetlivky symbolov a upozornení



#### NEBEZPEČENSTVO

Nebezpečenstvo v dôsledku zásahu elektrickým prúdom, pri ktorom môže dôjsť k ťažkému poraneniu alebo usmrteniu.



#### NEBEZPEČENSTVO

Nebezpečenstvo výbuchu s následkom ťažkého zranenia alebo smrti.



#### VÝSTRAHA

Výstraha pre možným zranením alebo zdravotným rizikom.



#### POZOR

Upozornenie na nebezpečenstvo vecných škôd.



Upozornenie na užitočné informácie a tipy.

- ▶ Poukazuje na výzvu na konanie.

1. Vykonaňte tieto činnosti v uvedenom poradí.

## Opis výrobku

### Názvy dielov (obr. 1)

- A Strihací blok
- B Zapínač/vypínač
- C Indikátor kapacity
- D Nabíjací stojan
- E Prestavovanie dĺžky strihania
- F Zdiezka prístroja
- G Zdiezka nabíjacieho stojana
- H Hrebeňový nadstavec, dĺžka strihania 3 mm
- I Hrebeňový nadstavec, dĺžka strihania 6 mm
- J Hrebeňový nadstavec, dĺžka strihania 9 mm
- K Hrebeňový nadstavec, dĺžka strihania 12 mm
- L Sieťový adaptér
- M Pripojovacia zástrčka prístroja
- N Čistiaca kefka
- O Olej pre strihací blok

### Technické údaje

#### Ručný prístroj

Pohon:	jednosmerný motor
Akumulátor:	litium-iónový akumulátor (LiFePO4)
Dobrá prevádzky s akumulátorom:	až 90 min
Rozmery (d x š x v):	178 x 46 x 50 mm
Hmotnosť:	cca 290 g
Emisná hladina akustického tlaku:	max. 63 dB(A) vo vzdiale nosti 25 cm
Vibrácie:	< 2,5 m/s <sup>2</sup>

#### Nabíjací stojan

Rozmery s príslušenstvom (š x h x v):	96 x 120 x 72 mm
Hmotnosť:	cca 91 g

#### Sieťový adaptér

Typ:	adaptér 6000
Príkon:	max. 12 W
Prevádzkové napätie:	100 – 240 V / 50 – 60 Hz

Prístroj je ochranné izolovaný a odrušený. Splňa požiadavky EÚ smernice 2004/108/ES o elektromagnetickej kompatibilite a smernice 2006/42/ES o strojových zariadeniach.

de

en

fr

it

es

pt

nl

sv

no

fi

tr

pl

cs

sk

hu

sl

ro

bg

ru

uk

el

ar

**Prevádzka****Príprava**

 Uschovajte obalový materiál na neskoršie bezpečné uskladnenie alebo prepravu.

- ▶ Skontrolujte úplnosť rozsahu dodávky.
- ▶ Skontrolujte všetky diely na prípadné poškodenie pri preprave.

**Bezpečnosť**

 **Pozor! Poškodenie v dôsledku nesprávneho napätia napájania.**

- ▶ Prístroj používajte výlučne so striedavým prúdom s napätím uvedeným na typovom štítku.

**Nabíjanie akumulátora**

1. Pripojovacia zástrčka prístroja (M) zástrčkovej sieťovej časti zastrčte do zdierky nabíjacieho stojana (G) (obr. 4Ⓜ).

 · Prístroj sa môže kvôli nabíjaniu spojiť tiež priamo so zástrčkovou sieťovou časťou (obr. 2Ⓜ/Ⓞ).

· Vďaka inteligentnému systému riadenia nabíjania sa zabráni nadmernému nabíjaniu.

2. Zástrčkovú sieťovú časť zastrčte do zásuvky (obr. 4Ⓞ).
3. Vypnite prístroj pomocou zapínača/vypínača (obr. 3Ⓞ).
4. Prístroj postavte do nabíjacieho stojana (obr. 4) alebo ho spojte priamo so zástrčkovou sieťovou časťou (obr. 2Ⓜ/Ⓞ). Zaznie signál – proces nabíjania začína.

 · Počas procesu nabíjania bliká podľa stavu nabitia príslušný segment indikátora kapacity. Pri plne nabitom akumulátore svietia trvalo všetky segmenty indikátora kapacity.

· Po vybratí prístroja z nabíjacieho stojana indikátor zhasne na cca 30 sekúnd. (režim šetriaci elektrinu).

· Doba nabíjania až po dosiahnutí úplnej kapacity číni cca **60 minút**.

5. Hneď, ako je akumulátor úplne vybitý, zaznie signál.

**Akumulátorová prevádzka**

1. Zapnite prístroj pomocou zapínača/vypínača a po použití ho vypnite (obr. 3Ⓞ/Ⓞ).

 · Po vypnutí prístroja zhasne indikátor po približne 30 sekundách (úsporný režim).

· Pri plne nabitom akumulátore sa môže prístroj prevádzkovať bez sieťovej prípojky až **90 minút**.

· Stav nabitia akumulátora sa zobrazí prostredníctvom kapacitného indikátora (C).

· Pri vybitom akumulátore sa stroj automaticky vypne.

· Pri nedostatočnej údržbe strihacieho bloku sa môže značne znížiť životnosť.

**Sieťová prevádzka**

1. Pripojovacia zástrčka prístroja (M) zástrčkovej sieťovej časti zastrčte do zdierky prístroja (F) (obr. 2Ⓜ).
2. Zástrčkovú sieťovú časť zastrčte do zásuvky (obr. 2Ⓞ).
3. Zapnite prístroj pomocou zapínača/vypínača a po použití ho vypnite (obr. 3Ⓞ/Ⓞ).

**Obsluha****Nastavenie dĺžky strihania**

Cez prestavovanie dĺžky strihania integrované v strihacom bloku sa môže nastaviť 5 polôh dĺžky strihania od 0,7 mm do 3 mm (obr. 5).

**Strihanie s hrebeňovými nastavcami**

Prístroj sa môže prevádzkovať aj s hrebeňovými nastavcami.

- ▶ Ak chcete dosiahnuť uvedenú dĺžku strihania, nastavte prestavovanie dĺžky strihania do polohy 1 (obr. 5).

 Súčasťou dodávky sú nasledujúce hrebeňové nastavce: Dĺžka strihania 3 mm, 6 mm, 9 mm a 12 mm.

**Nasadenie/odobratie hrebeňového nastavca**

1. Hrebeňový nastavtec nasuňte v smere šípky až na doraz na strihací blok (obr. 6Ⓜ).
2. Hrebeňový nastavtec sa dá vybrať posunutím v smere šípky (obr. 6Ⓞ).

**Údržba****Čistenie a starostlivosť**

**Nebezpečenstvo! Zásah elektrickým prúdom v dôsledku vniknutej kvapaliny.**

- ▶ Pred čistením a ošetrovaním vypnite prístroj a odpojte ho od napájania el. prúdom.
- ▶ Prístroj neponárajte do vody!
- ▶ Nenechajte do prístroja vniknúť žiadne kvapaliny.
- ▶ Prístroj pripojte do elektrickej siete až po úplnom vysušení prístroja.



**Pozor! Poškodenie v dôsledku agresívnych chemikálií.**

- Agresívne chemikálie môžu poškodiť prístroj a príslušenstvo.
- ▶ Nepoužívajte žiadne rozpúšťadlá ani drhnuce prostriedky.
  - ▶ Používajte výlučne výrobcom odporúčané čistiace prostriedky a olej na strihací blok.



Olej na strihací blok, ako aj hygienický sprej môžete zakúpiť cez vášho predajcu alebo cez naše servisné stredisko.

- ▶ Po každom použití odoberte hrebeňový nastavtec (obr. 6Ⓞ) a vyklepte strihací blok z telesa (obr. 7Ⓜ). Pomocou čistiacej kefy odstráňte zvyšky vlasov z otvoru telesa a strihacieho bloku (obr. 8). Zatlačte čistiacu páku. Takto môžete jednoducho odstrániť zvyšky vlasov medzi strihacím hrebeňom a strihacím nožom s čistiacou kefou (**EASY CLEANING**).
- ▶ Prístroj utierajte iba mäkkou, prípadne mierne navlhčenou handrou.
- ▶ Vyčistite strihací blok pomocou hygienického spreja.
- ▶ Naolejujte strihací blok olejom na strihací blok (obr. 9).



-  ► Pre dobrý a dlho trvajúci strihací výkon je dôležité strihací blok často olejovať.
- Ak po dlhšej dobe používania napriek pravidelnému čisteniu a olejovaniu strihací výkon poľavuje, mal by sa strihací blok vymeniť.

### Automatický senzorový systém

K včasnému rozpoznaní toho, že treba naliehavo vykonať ošetrovanie, bol váš strihač vlasov vybavený automatickým senzorovým systémom.

-  · Tento senzorový systém automaticky rozpozná, ak bol strihací blok príliš málo naolejovaný resp. ak je silne znečistený. Po vypnutí prístroja zaznie akustický signál a celý indikátor kapacity bliká po dobu 2 minút.
- Signálny tón, ako aj blikanie indikátora kapacity možno potvrdiť (vypnúť) opätovným krátkym zapnutím a vypnutím prístroja.
- Pred opätovnou prevádzkou stroja sa **naliehavo odporúča**, aby sa prístroj vyčistil a aby sa strihací blok naolejoval, pozri kapitolu **Čistenie a ošetrovanie**.
- Pri nedodržaní tohto pokynu sa môže prístroj poškodiť a predčasne vyradiť z funkcie. Tým zanikne nárok na záruku.

### Výmena strihacieho bloku



**Výstraha! Poranenia a vecné škody v dôsledku neodbornej manipulácie.**

- Pred výmenou strihacieho bloku vypnite prístroj a odpojte ho od napájania el. prúdom.
1. Vypnite prístroj pomocou zapínača/vypínača (obr. 3Ⓢ) a odpojte ho od napájania el. prúdom.
  2. Odtlačte strihací blok od telesa v smere šípky (obr. 7Ⓢ). Odstráňte strihací blok.
  3. Na opätovné nasadenie strihacieho bloku ho nasadte s háčikom do uchytienia na telesa a zatlačte k telesu až po zaskočenie (obr. 7Ⓢ).

### Odstaňovanie porúch

#### Strihací blok zle strihá alebo trhá.

- Príčina: Strihací blok je znečistený alebo opotrebovaný.
- Vyčistite strihací blok (obr. 8/9), ak sa tým problém nepodarí odstrániť, vymeňte strihací blok (obr. 7).

#### Doba chodu na akumulátor je príliš krátka.

Dôkladne vyčistite a naolejajte strihací blok (obr. 8/9). Silne znečistený a nedostatočne naolejovaný strihací blok môže skrátiť dostupnú dobu chodu akumulátora na polovicu! Ak je doba chodu akumulátora napriek tomu príkrátka, dosiahli akumulátory pravdepodobne hranicu svojej životnosti.

-  Vo všeobecnosti klesá doba chodu akumulátora konštantne s denným používaním. Použité akumulátory sú špeciálne nadimenzované na profesionálne a denné používanie, taktiež však podliehajú tomuto efektu.

### Poranenie pokožky

- Príčina: Príliš silný prítlak na pokožku.
- Znížte prítlak pri strihaní v blízkosti pokožky.

### Príčina: Poškodený strihací blok

- Skontrolujte, či používaním nedošlo k poškodeniu hrotov zubov a v prípade potreby vymeňte strihací blok.

### Indikátor kapacity nesvieti.

- Príčina: Prístroj nie je správne umiestnený v nabíjacom stojane.
- Zabezpečte, aby bol ručný prístroj správne umiestnený v nabíjacom stojane.

### Príčina: Chybné napájanie.

- Zabezpečte, aby bol adaptér spojený so zásuvkou.
- Skontrolujte elektrický kábel na prípadné poškodenia.
- Skontrolujte napájanie.

### Bliká kompletný indikátor kapacity

- Skontrolujte, či nie je zablokovaný strihací blok a či sa dá pohybovať nožom. Zapnite a vypnite prístroj. Ak znova bliká kompletný indikátor, obráťte sa, prosím, na špecializovaného predajcu alebo na servisné stredisko WAHL.

### Likvidácia



**Pozor! Poškodenie životného prostredia pri nesprávnej likvidácii.**

- Akumulátory pred likvidáciou vybité!
- Riadna likvidácia slúži ochrane životného prostredia a zabraňuje možným škodlivým účinkom na človeka a životné prostredie.

V prípade likvidácie prístroja dodržiavajte príslušné zákonné predpisy.

#### Informácie o likvidácii elektrických a elektronických prístrojov v Európskom hospodárskom spoločenstve:



V rámci Európskeho spoločenstva je likvidácia elektricky poháňaných prístrojov predpísaná národnými ustanoveniami, ktoré sú založené na EÚ smernici 2002/96/ES o odpade z elektrických a elektronických zariadení (OEEZ). Prístroj sa nesmie zlikvidovať do komunálneho alebo domového odpadu. Prístroj prevezmú bezplatne komunálne zberné miesta resp. zberne druhotných surovín.

## Általános biztonsági útmutatások

### Rendeltetésszerű használat

- A hajvágó gépeket kizárólag emberi haj, bajusz és szemöldök vágására szabad használni.
- Az állatnyírógépeket kizárólag állati szőr és irha nyírására szabad használni.

### A felhasználóval szemben támasztott követelmények

- Az első üzembe helyezést megelőzően teljesen olvassa át a használati utasítást és ismerkedjen meg a készülékkel.
- Ezt a készüléket nem használhatják olyan személyek (beleértve gyermekeket is), akik korlátozott testi, érzékszervi vagy szellemi képességekkel rendelkeznek, illetve nincs megfelelő tapasztalatuk és tudásuk hacsak nem állnak az illető biztonságáért felelős személy felügyelete alatt, illetve nem kapnak attól utasításokat a készülék használatára vonatkozóan. Gyermekek csak felügyelet alatt használhatják a készüléket, hogy semmiképpen ne játszhassanak azzal.
- A készüléket állatoktól és az időjárási hatásoktól védett helyen kell lerakni.

### Veszélyeztetések

Be kell tartani a következő biztonsági utasításokat!



#### **Veszély! Áramütés a készülék/a dugaszolható hálózati tápegység sérülése következtében.**

- ▶ A készüléket nem szabad használni, ha az nem működik szabályosan, sérült vagy vízbe esett. A veszélyeztetések elkerülése érdekében a készüléket kizárólag meghatalmazott szervizközpontban, eredeti pótalkatrészek felhasználásával szabad javíttatni.
- ▶ A készüléket semmiképpen sem szabad sérült villamos kábellel, illetve sérült tápegységgel használni. A veszélyeztetések elkerülése érdekében a sérült hálózati kábelt, ill. a dugaszolható tápegységet csak márkaszervizben vagy hasonló képzettségű személlyel szabad eredeti pótkábelre cserélni.
- ▶ Elektromos készülékek javítását kizárólag elektrotechnikai végzettségű szakemberek végezhetik.



#### **Veszély! Áramütés folyadék behatolása miatt.**

- ▶ Ha egy elektromos készülék vízbe esik, akkor azt semmiképpen sem szabad megérinteni. Azonnal ki kell húzni a hálózati csatlakozódugót.

- ▶ Elektromos készülékeket semmiképpen sem szabad fürdőkádban vagy zuhany alatt használni.
- ▶ Az elektromos készülékeket minden esetben úgy kell lerakni, illetve tárolni, hogy azok ne eshessenek vízbe (pl. mosdókagylóba). Ügyelni kell arra, nehogy víz és más folyadék kerüljön elektromos készülékekre.
- ▶ A készüléket csak száraz helyiségben szabad használni és tárolni.
- ▶ Kiegészítő óvintézkedésként ajánlatos a fürdőszoba áramkörébe beépíteni egy max. 30 mA kioldási áramerősségre méretezett bevizsgált hibaáram-védőrelét (RCD).



### **Robbanásveszély!**

- ▶ A készüléket semmiképpen sem szabad olyan környezetben használni, amelyben aeroszolos termékeket használnak, vagy ahol oxigén szabadulhat fel.
- ▶ Ne próbálja meg az akkumulátort saját maga kicserélni.
- ▶ A készüléket nem szabad hosszú időn keresztül 0°C alatti vagy +40°C feletti hőmérséklet hatásának kitenni. Nem szabad a berendezést napsugárzás közvetlen hatásának kitenni.



### **Figyelmeztetés! Sérülések szakszerűtlen kezelés miatt.**

- ▶ A sérülések elkerülése érdekében semmiképpen ne használja a készüléket sérült vágófejjel.
- ▶ Mielőtt lerakná a készüléket, mindig kapcsolja ki azt, mivel a rezgés következtében az leeshet.



### **Vigyázat! Sérülések nem megfelelő áramellátás miatt.**

- ▶ A készüléket kizárólag váltóárammal, az adattáblán megadott feszültséggel szabad üzemeltetni.



### **Vigyázat! Sérülések szakszerűtlen kezelés miatt.**

- ▶ Kizárólag a gyártó által ajánlott tartozékokat szabad használni.
- ▶ A készülék feltöltéséhez kizárólag a készletben található tápegységet használja. A tápegység hibás alkatrészeit csak a szervizközpontunkban kapható eredeti pótalkatrészekre szabad kicserélni.
- ▶ Semmiképpen sem szabad különböző tárgyakat a készülék nyílásaiba dugni vagy oda beejteni.
- ▶ A készüléket nem szabad a hálózati kábelnél vagy magánál a készüléknél húzva a hálózatról leválasztani.
- ▶ A hálózati kábelt nem szabad a készülék köré tekerni.
- ▶ A villamos kábel és a készülék forró felületektől távol tartandó.

- ▶ A készüléket nem szabad elcsavarodott vagy megtörött kábellel feltölteni, illetve tárolni.
- ▶ Nem szabad egyszer használatos elemeket használni. Az akkumulátorokat kizárólag a szervizközpontban szabad cseréltetni.

## Általános felhasználói tudnivalók

### A használati utasítás használatára vonatkozó információk

- ▶ Mielőtt először üzembe helyezné a készüléket, teljesen át kell olvasnia a használati utasítást és meg kell értenie annak tartalmát.
- ▶ Tekintse a használati utasítást a termék részének és őrizze azt biztos, könnyen hozzáférhető helyen.
- ▶ Mellékelje ezt a használati utasítást, ha továbbadja a készüléket.
- ▶ Amennyiben a használati utasítás ellentétben állna az országos biztonsági rendelkezésekkel vagy útmutatásokkal, úgy az országos normaelőírásoknak kell eleget tenni.

### A szimbólumok és utalások magyarázata



#### VESZÉLY

Aramütés okozta veszély, amely esetleg súlyos vagy halálos testi sérülést okozhat.



#### VESZÉLY

Robbanásveszély, amely esetleg súlyos vagy halálos testi sérülést okozhat.



#### FIGYELMEZTETÉS

Figyelmeztetés esetleges testi sérülésre vagy egészségügyi kockázatra.



#### VIGYÁZAT

Utalás anyagi kár veszélyére.



Hasznos információkat és ötleteket tartalmazó tudnivaló.

- ▶ Felszólítás cselekvésre.

1. Hajtsa végre ezeket a lépéseket az ismertetett sorrendben.

## A termék leírása

### Az alkatrészek megnevezése (1. ábra)

- A Vágókészlet
- B Be-/kikapcsoló
- C Kapacitáskijelző
- D Töltőtalp
- E Vágáshossz állítás
- F A készülék csatlakozóhüvelye
- G A töltőtalp csatlakozójelzője
- H Fésűtoldat, 3 mm vágási hossz
- I Fésűtoldat, 6 mm vágási hossz
- J Fésűtoldat, 9 mm vágási hossz
- K Fésűtoldat, 12 mm vágási hossz
- L Tápegység
- M A tápegység készülékcsatlakozó dugasza
- N Tisztítókefe
- O Olaj a vágófejhez

### Műszaki adatok

#### Kézi készülék

Hajtás:	DC motor
Akkumulátor:	Li-ION akkumulátor

(LiFePO4)

Az akkumulátor használati

időtartama: max. 90 perc

Méreték

(hossz x szélesség x magasság): 178 x 46 x 50 mm

Súly: kb. 290 g

Zajkibocsátás: max. 63 dB(A) @ 25 cm

Vibráció: < 2,5 m/s<sup>2</sup>

#### Töltőtalp

Méreték

tartozékokkal (Szé x Mé x Ma): 96 x 120 x 72 mm

Súly: kb. 91 g

#### Tápegység

Típus: Adapter 6000

Fogyasztás: max. 12 W

Üzemi feszültség: 100 – 240 V / 50 – 60 Hz

A készülék védőszigeteléssel rendelkezik és gyújtószikra mentes kivitelű. A készülék kielégíti az EU elektromágneses zavarvédelemre vonatkozó 2004/108/EK, illetve a kisfeszültségű berendezésekre vonatkozó 2006/42/EK irányelveinek követelményeit.

## Üzemeltetés

### Előkészítés



Őrizze meg a csomagolóanyagot, hogy később biztonságosan tudja tárolni vagy szállítani a készüléket.

- ▶ Ellenőrizze a szállítmány komplett összetételét.
- ▶ Vizsgálja meg az összes alkatrészt az esetleges szállítási károk szempontjából.

### Biztonság



**Vigyázat! Sérülések nem megfelelő áramlás miatt.**

- ▶ A készüléket kizárólag váltóárammal, az adattáblán megadott feszültséggel szabad üzemeltetni.

### Az akkumulátor feltöltése

1. Dugja a dugaszolható hálózati tápegység készülékcsatlakozó dugaszát (M) a töltőtalp hüvelyébe (G) (4Ⓞ) ábra).



- Feltöltés céljából a készülék közvetlenül is összekapcsolható a dugaszolható tápegységgel (2Ⓞ/Ⓞ) ábra).
- Az intelligens töltésvezérlő megakadályozza az akkumulátor túltöltődését.

2. Dugja be a tápegységet a csatlakozóaljzatba (4Ⓞ) ábra).
3. Kapcsolja ki a készüléket a be-/kikapcsolóval (3Ⓞ) ábra).
4. Állítsa a készüléket a töltőre (4. ábra) vagy kapcsolja össze azt közvetlenül a dugaszolható hálózati tápegységgel (2Ⓞ/Ⓞ) ábra). Hangjelzés hallatszik – kezdetét veszi a töltési folyamat.



- A töltési folyamat közben a feltöltöttségtől függően villog a kapacitáskijelző megfelelő szegmense. Amint az akkumulátor teljesen feltöltődött, a kapacitáskijelző valamennyi szegmense folyamatosan világít.
- Miután kivesszük a készüléket a töltőtálpból, kb. 30 mp. elteltével kialszik a kijelző. (áramtakarékos üzemmód).
- A teljes kapacitás elérésig tartó töltési idő kb. **60 perc.**

5. Az akkumulátor teljes feltöltődését követően hangjelzés hallatszik

### Akkumulátoros üzem

1. Kapcsolja be a készüléket a be-/kikapcsolóval, a használat után pedig kapcsolja ki azt (3Ⓞ/Ⓞ) ábra).



- A készülék kikapcsolását követő kb. 30 mp. elteltével a kijelző kialszik (áramtakarékos üzemmód).
- Az akkumulátor teljesen feltöltött állapotában a készülék max. **90 percig** használható hálózati kapcsolat nélkül.
- Az akkumulátor feltöltöttségét a kapacitáskijelző (C) mutatja.
- Teljesen lemerült akkumulátornál a gép automatikusan kikapcsolódik.
- A vágófej elégtelen karbantartása esetén a működési idő jelentősen csökkenhet.

### Használat hálózatról

1. Dugja a dugaszolható hálózati tápegység készülékcsatlakozó dugaszát a készülék aljzatába (F) (2Ⓞ) ábra).
2. Dugja be a tápegységet a csatlakozóaljzatba (2Ⓞ) ábra).
3. Kapcsolja be a készüléket a be-/kikapcsolóval, a használat után pedig kapcsolja ki azt (3Ⓞ/Ⓞ) ábra).

### Kezelés

#### A biztonsági funkciók beállítása

A vágófejbe integrált vágáshossz-állítóval a vágáshossz öt állásban állítható a 0,7-3 mm tartományban (5. ábra).

#### Hajvágás fésűtoldatokkal

A készülék használható fésűtoldatokkal is.

- ▶ Állítsa a vágáshossz-állítót 1. állásba (5. ábra) a megadott vágási hossz biztosítása érdekében.



A készlet a következő fésűtoldatokat tartalmazza: 3 mm, 6 mm, 9 mm és 12 mm vágáshosszhoz.

#### Fésűtoldat felhelyezése/levétele

1. Tolja ütközésig a fésűtoldatot a vágófejre a nyíl irányába (6Ⓞ) ábra).
2. A fésűtoldatot a nyíl irányába tolvá (6Ⓞ) ábra) lehet leszerelni.

### Karbantartás

#### Tisztítás és ápolás



**Veszély! Áramütés folyadék behatolása miatt.**

- ▶ Mielőtt hozzákezdene a tisztításhoz és az ápoláshoz, kapcsolja ki a készüléket és válassza le azt az elektromos hálózatról.
- ▶ A készüléket nem szabad vízbe meríteni!
- ▶ Ügyeljen arra, nehogy folyadék kerüljön a készülék belsejébe.
- ▶ A készüléket csak teljesen megszáradva szabad a hálózatra kapcsolni.



**Vigyázat! Maró hatású vegyszerek okozta károsodás.**

- ▶ A maró hatású vegyszerek megrongálhatják a készüléket és a tartozékokat.
- ▶ Oldószeres vagy sűrűlő hatású tisztítószeres használata tilos!
- ▶ Kizárólag a gyártó által ajánlott tisztítószereket és vágófej-olajat használjon.



A higiéniai aeroszol, valamint a vágófej-olaj beszerezhető a márkakereskedőtől vagy szervizközpontunkban.

- ▶ A használatot követően minden egyes alkalommal vegye le a fésűtoldatot (6Ⓞ) ábra) és hajtsa le a vágófejet (7Ⓞ) ábra). A tisztítókefével távolítsa el a maradék hajat a burkolat nyílásából és a vágófejről (8. ábra). Kiegészítőleg nyomja le a tisztítókart. Így könnyen eltávolíthatja a hajmaradékot a tisztítókefével a nyírófésű és a nyírókés közül (**EASY CLEANING**).
- ▶ A készüléket csak puha, esetleg enyhén nedves törülkönyggel szabad letörölni.
- ▶ Tisztítsa meg a vágófejet a higiéniai aeroszollal.
- ▶ Olajozza be a vágófejet vágófej-olajjal (9. ábra).



- ▶ A hosszú és tartós vágási teljesítmény érdekében fontos a vágófejet gyakran olajozni.
- ▶ Amennyiben hosszú használati időt követően a vágási teljesítmény a rendszeres tisztítás és olajozás ellenére romlana, úgy a vágófejet ki kell cserélni.

## Automatikus érzékelő rendszer

A hajvágó gépet automatikus érzékelő rendszerrel szerelték fel, hogy a felhasználó időben felismerhesse, mikor van szükség sürgős karbantartásra.



- Az érzékelőrendszer automatikusan felismeri, ha a vágófej nincs eléggé beolajozva, illetve ha az nagyon piszkos. A készülék kikapcsolását követően hangjelzés hallatszik és a teljes kapacitáskijelző két percig villog.
- A hangjelzés, valamint a kapacitáskijelző villogása nyugtázható (kikapcsolható) a készülék rövid idejű be- és kikapcsolásával.
- A készülék újbóli használatát megelőzően azt **nyomatékosan** ajánlott megtisztítani, a vágófejet pedig beolajozni, lásd a **Tisztítás és ápolás** c. fejezetet.
- E szabály figyelmen kívül a gyes esetén a gép megrongálódhat, és idő előtt tönkremehet. Ekkor a garancia érvényét veszti.

## A vágófej cseréje



**Figyelmeztetés! Szakszerűtlen kezelés okozta sérülések és anyagi károk.**

- ▶ A vágófej cseréjét megelőzően kapcsolja ki a készüléket és válassza le azt az elektromos hálózatról.

1. A be-/kikapcsolóval kapcsolja ki a készüléket (3Ⓞ ábra) és válassza le azt az elektromos hálózatról.
2. Tolja le a vágófejet a háztól a nyíl irányába (7ⓐ ábra). Vegye le a vágófejet.
3. A visszahelyezéshez tegye a vágófejet a horoggal a házon található befogadó nyílásba, és kattánásig nyomja azt a házhoz (7Ⓟ ábra).

## Hibaelhárítás

### A vágófej rosszul vág vagy tépi a haját.

Ok: A vágófej bepiszkolódott vagy elkopott.

- ▶ Tisztítsa meg és olajozza be a vágófejet (8/9 ábra); ha ez nem szünteti meg a problémát, akkor cserélje ki a vágófejet (7. ábra).

### Túl rövid az akkumulátor működési ideje.

Lelkiismeretesen tisztítsa meg és olajozza be a vágófejet (8/9. ábra). A nagyon piszkos vagy olajozatlan vágófej felére csökkentheti az akkumulátor rendelkezésre álló működési idejét! Ha az akkumulátor működési ideje ennek ellenére mégis túl rövid, akkor az akkumulátor élettartama vélhetően hamarosan lejár.



A mindennapi használatlalt a gép akkumulátorának működési időtartama folyamatosan csökken. A gépben lévő akkumulátorokat speciálisan professzionális és mindennapi használatra tervezték, azonban azok szintén ki vannak téve ugyanennek a hatásnak.

## Bőrsérülés

Ok: Túl erősen nyomja a készüléket a bőrre.

- ▶ Bőrközeli vágáskor csökkentse a rányomó erőt.

Ok: Sérült vágófej.

- ▶ Ellenőrizze, hogy használat közben megrongálódtak-e a foghegyek és adott esetben cserélje ki a vágófejet.

## Nem világít a kapacitáskijelző.

Ok: A készüléket rosszul tették be a töltőtálpba.

- ▶ Gondoskodjon róla, hogy a készüléket megfelelően pozícionálják a töltőtálpban.

Ok: Áramellátási hiba.

- ▶ Gondoskodjon róla, hogy a tápegység össze legyen kapcsolva a dugaszolóaljzattal.
- ▶ Vizsgálja meg a hálózati csatlakozóvezetéket az esetleges sérülések szempontjából.
- ▶ Vizsgálja meg az áramellátást.

## Villog a teljes kapacitáskijelző.

- ▶ Ellenőrizze, hogy a vágófej nem blokkolódott-e és a kés mozgatható-e. Kapcsolja be, majd kapcsolja ki a gépet. Ha a teljes kijelző ismét villogni kezdene, akkor vigye a készüléket a márkaszervizbe vagy egy WAHL szervizközpontba.

## Hulladéktelvtólvítás



**Vigyázat! Környezeti károk szabálytalan hulladékkezelés esetén.**

- ▶ A hulladékként való elszállítást megelőzően az akkumulátorokat ki kell sütni!
- ▶ A hulladékként való szabályos elszállítás a környezetvédelmet szolgálja és megakadályozza az emberre, illetve a környezetre gyakorolt esetleges káros hatásokat.

A készülék hulladékként való elszállításakor vegye figyelembe a mindenkorl törvényes előírásokat.

### Információk elektromos és elektronikus készülékek európai közösségen belüli hulladékként való elszállítására vonatkozóan:



Az európai közösségen belüli az elektromos üzemi készülékek hulladékként való elszállítását a kiszolgált elektronikus készülékekről szóló 2002/96/EK sz. EU irányelvben (WEEE) alapuló nemzeti rendelkezések szabályozzák. Ennek megfelelően a készüléket a továbbiakban nem szabad kommunális vagy háztartási hulladékként kezelni.

A készüléket ingyenesen átveszik a települési gyűjtőhelyeken, ill. a hulladékgyűjtő udvarokban.

## Splošni varnostni napotki

### Namenska uporaba

- Vse aparate za striženje las uporabljajte izključno za striženje človeških las, brade in obrvi.
- Aparate za striženje živali uporabljajte izključno za striženje živalske dlake in živalskih kožuhov.

### Zahteve za uporabnika

- Pred prvo uporabo v celoti preberite navodila za uporabo in se seznanite z aparatom.
- Ta aparat ni namenjen uporabi s strani oseb (vključno z otroki) z zmanjšanimi telesnimi, zaznavnimi ali duševnimi sposobnostmi ali s pomanjkanjem izkušenj in znanja, razen pod nadzorom osebe, ki je odgovorna za njihovo varnost, ali po njenih navodilih za uporabo aparata. Otroci naj bodo pod nadzorom, da se ne bi igrali z aparatom.
- Aparat shranjujte na varnem kraju izven dosega živali in vremenskih vplivov.

### Nevarnosti

Upoštevajte naslednje varnostne napotke.



#### **Nevarnost! Električni udar zaradi poškodb aparata/priključnega kabla.**

- ▶ Ne uporabljajte aparata, če ne deluje pravilno, če je poškodovan ali pa je padel v vodo. Da ne bi prišlo do poškodb, sme popravila izvajati izključno pooblaščen servisni center ob uporabi originalnih nadomestnih delov.
- ▶ Nikoli ne uporabljajte aparata s poškodovanim priključnim kablom oz. napajalnikom na vtiču. Da bi se izognili nevarnosti, sme poškodovan napajalni kabel oz. vtič z napajalnikom zamenjati le pooblaščen servisni center ali podobno usposobljena oseba in sicer z originalnim nadomestnim delom.
- ▶ Električne aparate smejo popravljati le usposobljeni strokovnjaki.



#### **Nevarnost! Električni udar zaradi vdora tekočine.**

- ▶ Nikakor se ne dotikajte aparata, ki je padel v vodo. Takoj izvlecite vtič iz omrežja.
- ▶ Nikoli ne uporabljajte električnih aparatov v kopalni kadi ali pod prho.
- ▶ Električne aparate vedno odlagajte oz. shranjujte tako, da ne morejo pasti v vodo (npr. v umivalnik). Izogibajte se stiku električnih aparatov z vodo in drugimi tekočinami.

- ▶ Aparat uporabljajte in shranjujte le v suhih prostorih.
- ▶ Kot dodaten previdnostni ukrep priporočamo vgradnjo preizkušene zaščitne naprave na okvarni tok (FID) z nazivnim sprožilnim tokom, ki ne presega 30 mA, v električni tokokrog kopalnice.



### **Nevarnost eksplozije!**

- ▶ Nikoli ga ne uporabljajte v okoljih, v katerih se uporabljajo izdelki v aerosolih (razpršila), ali pa se v njih sprošča kisik.
- ▶ Ne poskušajte sami menjati akumulatorja.
- ▶ Aparat ne sme biti dalj časa izpostavljen temperaturam, nižjim od 0° C ali višjim od +40° C. Izogibajte se neposrednim sončnim žarkom.



### **Opozorilo! Poškodbe zaradi nestrokovne uporabe.**

- ▶ Zaradi zaščite pred poškodbami nikoli ne uporabljajte aparata s poškodovanim strižnim nastavkom.
- ▶ Aparat vedno izklopite, preden ga odložite, saj lahko zaradi tresljajev pade na tla.



### **Pozor! Poškodbe zaradi napačne napajalne napetosti.**

- ▶ Aparat sme delovati izključno na izmenični tok z napetostjo, navedeno na tipski ploščici.



### **Pozor! Poškodbe zaradi nestrokovne uporabe.**

- ▶ Uporabljajte izključno pribor, ki ga priporoča proizvajalec.
- ▶ Za polnjenje aparata uporabljajte izključno polnilni adapter, ki je bil priložen ob dobavi. Pokvarjen polnilni adapter zamenjajte le z originalnim nadomestnim delom, ki ga lahko naročite v našem servisnem centru.
- ▶ V odprtine aparata nikoli ne vtikajte oz. ne pustite pasti predmetov.
- ▶ Pri izvlačenju vtiča iz vtičnice nikoli ne vlecite kabla ali samega aparata.
- ▶ Priključnega kabla ne navijajte okoli aparata.
- ▶ Ne postavljajte aparata in električnega kabla blizu vročih ploskev.
- ▶ Ne polnite oz. ne shranjujte aparata z zasukanim ali prepognjenim kablom.
- ▶ Ne uporabljajte baterij za enkratno uporabo. Akumulatorje naj vam zamenjajo izključno v servisnem centru.



## Splošni napotki za uporabnika

### Informacije o uporabi navodil za uporabo

- ▶ Pred prvo uporabo aparata morate v celoti prebrati in razumeti navodila za uporabo.
- ▶ Navodila za uporabo obravnavajte kot del izdelka in jih skrbno shranite na dostopnem mestu.
- ▶ Pri oddaji aparata tretji osebi priložite ta navodila za uporabo.
- ▶ V primeru konflikta z nacionalnimi varnostnimi določili ali navodili sledite nacionalnim predpisom.

### Razlaga simbolov in napotkov



#### NEVARNOST

Nevarnost zaradi električnega udara z možnostjo hudih telesnih poškodb ali smrti.



#### NEVARNOST

Nevarnost eksplozije z možnostjo hudih telesnih poškodb ali smrti.



#### OPOZORILO

Opozorilo na možnost telesnih poškodb ali zdravstvene tveganja.



#### POZOR

Napetek na nevarnost materialne škode.



Napetek s koristnimi informacijami in nasveti.

- ▶ Od vas se pričakuje dejanje.
1. Ta dejanja opravite v opisanem zaporedju.

## Opis izdelka

### Opis delov (sl. 1)

- A Strižni nastavek
- B Stikalo za vklop / izklop
- C Prikaz napoljenosti
- D Stojalo za polnjenje
- E Nastavitev dolžine striženja
- F Vtičnica na aparatu
- G Vtičnica na stojalu za polnjenje
- H Česalni nastavek, dolžina striženja 3 mm
- I Česalni nastavek, dolžina striženja 6 mm
- J Česalni nastavek, dolžina striženja 9 mm
- K Česalni nastavek, dolžina striženja 12 mm
- L Napajalnik z omrežnim vtičem
- M Omrežni vtič aparata
- N Čistilna krtača
- O Olje za strižni nastavek

### Tehnični podatki

#### Ročni aparat

Pogon:	enosmerni motor
Akumulator:	Li-Ionski akumulator (LiFePO4)
Kapaciteta akumulatorja:	do 90 min
Mere (DxŠxV):	178 x 46 x 50 mm
Teža:	pribl. 290 g
Raven oddanega zvočnega tlaka:	maks. 63 dB(A) na razdalji 25 cm
Tresljlaji:	< 2,5 m/s <sup>2</sup>

#### Stojalo za polnjenje

Mere	
s priborom (ŠxDxV):	96 x 120 x 72 mm
Teža:	pribl. 91 g

#### Napajalnik z omrežnim vtičem

Tip:	adapter 6000
Moč:	maks. 12 W
Delovna napetost:	100 – 240 V / 50 – 60 Hz

Aparat je opremljen z zaščitno izolacijo in zaščiten pred radijskimi motnjami. Izpolnjuje zahteve Direktive EU o elektromagnetni združljivosti 2004/108/ES in Direktive o strojih 2006/42/ES.

## Uporaba

### Priprava

-  Shranite embalažo zaradi varnega skladiščenja ali transporta.

- ▶ Preverite popolnost obsega dobave.
- ▶ Preverite, ali so se deli poškodovali med transportom.

### Varnost



#### **Pozor! Poškodbe zaradi napačne napajalne napetosti.**

- ▶ Aparat sme delovati izključno na izmenični tok z napetostjo, navedeno na tipski ploščici.

### Polnjenje akumulatorja

1. Vtknite vtič za priključek aparata (M) na vtičnem napajalniku v pušo na polnilni postaji (G) (sl. 4Ⓞ).

-  · Aparat lahko polnite tudi tako, da ga neposredno povežete s priključnim kablom (sl. 2Ⓞ/Ⓞ).
- Inteligentno upravljanje polnjenja preprečuje, da bi se akumulator preveč napolnil.

2. Omrežni vtič na napajalniku vtaknite v vtičnico (sl. 4Ⓞ).
3. S stikalom za vklop / izklop izklopite aparat (sl. 3Ⓞ).
4. Postavite aparat v polnilno postajo (sl. 4) ali pa ga neposredno povežite z napajalnim kablom (sl. 2Ⓞ/Ⓞ). Oglasita se signal – začne se postopek polnjenja.

-  · Med polnjenjem utripa, glede na stanje napoljenosti, ustrezen segment prikaza napoljenosti. Ko je akumulator poln, svetijo vsi segmenti prikaza napoljenosti neprekinjeno.
- Približno 30 sekund po odstranitvi aparata iz stojala za polnjenje prikaz ugasne. (varčni način delovanja)
- Čas polnjenja do doseganja polne zmogljivosti znaša okoli **60 minut**.

5. Takoj, ko je akumulator popolnoma napolnjen, se oglasi signal.

### Akumulatorsko napajanje

1. S stikalom za vklop / izklop aparat vklopite in ga po uporabi izklopite (sl. 3Ⓞ/Ⓞ).

-  · Približno 30 sekund po izklopu aparata za polnjenje prikaz ugasne (varčni način).
- S polnim akumulatorjem lahko aparat brez omrežnega priključka deluje do **90 minut**.
- Stanje napoljenosti akumulatorja prikazuje prikaz napoljenosti (C).
- Ko je akumulator izprazen, se aparat samodejno izklopi.
- V primeru nezadostne nege strižnega nastavka se lahko čas delovanja bistveno skrajša.

### Omrežno napajanje

2. Vtknite vtič za priključek aparata (M) na vtičnem napajalniku v pušo na polnilni postaji (F) (sl. 2Ⓞ).
3. Omrežni vtič na napajalniku vtaknite v vtičnico (sl. 2Ⓞ).
4. S stikalom za vklop / izklop aparat vklopite in ga po uporabi izklopite (sl. 3Ⓞ/Ⓞ).

## Upravljanje

### Nastavitev dolžine striženja

S pripomočkom za nastavitev dolžine striženja, ki je vgrajen v strižnem nastavku, lahko nastavite dolžino striženja v petih stopnjah od 0,7 mm do 3 mm (sl. 5).

### Striženje s česalnimi nastavki

Aparat lahko uporabljate tudi s česalnimi nastavki.

- ▶ Pripomoček za nastavitev dolžine striženja prestavite v položaj 1 (Sl. 5), da dosežete navedeno dolžino striženja.



V dobavo so vključeni naslednji česalni nastavki: 3 mm, 6 mm, 9 mm in 12 mm dolžine rezanja.

### Namestitev / odstranitev česalnega nastavka

1. Česalni nastavek do konca potisnite na strižni nastavek v smeri puščice (sl. 6Ⓞ).
2. Česalni nastavek odstranite tako, da ga potisnete v smeri puščice (sl. 6Ⓞ).

## Vzdrževanje

### Čiščenje in nega



#### **Nevarnost! Električni udar zaradi vdora tekočine.**

- ▶ Izklopite aparat in izvlecite vtič iz vtičnice, preden začnete s čiščenjem in nego.
- ▶ Ne potaplajte aparata v vodo!
- ▶ Ne dovolite vdora tekočine v notranjost aparata.
- ▶ Aparat ponovno priključite na napajanje šele tedaj, ko je popolnoma suh.



#### **Pozor! Poškodbe zaradi agresivnih kemikalij.**

Agresivne kemikalije lahko poškodujejo aparat in pribor.

- ▶ Ne uporabljajte topil in abrazivnih čistil!
- ▶ Uporabljajte izključno čistila in olje za strižni nastavek, ki jih priporoča proizvajalec.



Higiensko razpršilo in olje za strižni nastavek lahko nabavite pri svojem trgovcu ali v našem servisnem centru.

- ▶ Po vsaki uporabi snemite česalni nastavek (Sl. 6Ⓞ) in preklopite strižni nastavek stran od ohišja (sl. 7Ⓞ). S čistilno krtačo odstranite ostanke las iz odprtine v ohišju in s strižnega nastavka (sl. 8). Poleg tega pritisnite čistilni vzvod. Tako boste lahko s čistilno krtačo preprosto odstranili ostanke las med glavnikom za striženje in strižnim nožem (**EASY CLEANING**).
- ▶ Aparat obrišite le z mehko, morda nekoliko navlaženo krpo.
- ▶ Strižni nastavek očistite s higienskim razpršilom.
- ▶ Strižni nastavek naoljite z oljem za strižni nastavek (sl. 9).



- ▶ Za dobro in dolgotrajno delovanje strižnega aparata je pomembno, da pogosto naoljite strižni nastavek.
- ▶ Če se po daljši uporabi zmogljivost strižnega aparata zmanjša, kljub rednemu čiščenju in mazanju, morate zamenjati strižni nastavek.

**Samodejni sistem tipal**

Zaradi pravočasnega prepoznavanja potrebe po negi je vaš aparat za striženje las opremljen s samodejnim sistemom tipal.



- Ta sistem tipal samostojno zaznava, da je strižni nastavek premalo naoljen oz. močno onesnažen. Po izklopu aparata oglasi se signalni ton in celotni prikaz napoljenosti utripa 2 minuti.
- Signalni ton in utripanje prikaza napoljenosti lahko prekličete (izklopite) s kratkim ponovnim vklopom in izklopom aparata.
- Pred ponovno uporabo aparata je **zelo priporočljivo** čiščenje aparata in mazanje strižnega nastavka, glejte poglavje **Čiščenje in nega**.
- V primeru neupoštevanja lahko pride do poškodb in predčasne okvare aparata. S tem preneha veljati garancija.

**Zamenjava strižnega nastavka**

**Opozorilo! Telesne poškodbe in materialna škoda zaradi nestrokovne uporabe.**

- ▶ Izklopite aparat in izvlecite vtič iz vtičnice, preden začnete z zamenjavo strižnega nastavka.
3. S stikalom za vklop / izklop izklopite aparat (sl. 3Ⓞ) in ga ločite od vira napetosti.
  4. Strižni nastavek lahko odstranite, če ga potisnete z ohišja v smeri puščice (sl. 7Ⓞ). Snemite strižni nastavek.
  5. Ponovno ga namestite tako, da nastavite kavelj na nastavek v ohišju in ga potisnete na ohišje, da se zaskoči (sl. 7Ⓞ).

**Odprava težav****Strižni nastavek slabo striže ali cuka.**

Vzrok: Strižni nastavek je umazan ali obrabljen.

- ▶ Očistite in naoljite strižni nastavek (sl. 8/9), če to ne pomaga, zamenjajte strižni nastavek (sl. 7).

**Akumulator je preveč izpraznjen.**

Temeljito očistite in naoljite strižni nastavek (sl. 8/9). Strižni nastavek, ki je zelo umazan ali ni naoljen lahko razpolovi razpoložljiv čas akumulatorjev! Če bi razpoložljivi čas akumulatorjev vendarle bil prekratek, se akumulatorji verjetno približujejo koncu njihove življenjske dobe.



Nasploh se razpoložljivi čas akumulatorjev naprave z dnevno uporabo stalno zmanjšuje. Vstavljeni akumulatorji so zasnovani za profesionalno in dnevno uporabo, vendarle so prav tako podvrženi temu učinku.

**Poškodbe kože**

Vzrok: Prevelik pritisk na kožo.

- ▶ Zmanjšajte pritisk pri striženju blizu kože.

Vzrok: Strižni nastavek je poškodovan.

- ▶ Preverite, ali so se konice zobnikov pri uporabi poškodovale in strižni nastavek po potrebi zamenjajte.

**Prikaz napoljenosti ne sveti.**

Vzrok: Naprava ni pravilno nameščena na stojalu za polnjenje.

- ▶ Zagotovite, da je naprava pravilno nameščena na stojalu za polnjenje.

Vzrok: Napaka na viru napetosti.

- ▶ Zagotovite, da je napajalnik priključen v vtičnico.
- ▶ Preverite napajalni kabel glede morebitnih poškodb.
- ▶ Preverite napajanje.

**Celotni prikaz napoljenosti utripa**

- ▶ Preverte, da strižni nastavek ni blokiran in lahko premikate nož. Vključite in izklopite napravo. V primeru, da bi ponovno utripal celoten prikaz, se prosim obrnite na svojega specializiranega prodajalca ali na WAHL servisni center.

**Odstranjevanje**

**Pozor! Okoljska škoda v primeru napačnega odstranjevanja.**

- ▶ Pred odstranitvijo izpraznite akumulatorje!
- ▶ S pravilnim odstranjevanjem varujemo okolje in preprečujemo možne škodljive vplive na ljudi in okolje.

Pri odstranjevanju aparata upoštevajte veljavne zakonske predpise.

**Informacije o odstranjevanju električnih in elektronskih naprav v Evropski skupnosti:**

v Evropski skupnosti je odstranjevanje aparatov na električni pogon urejeno z nacionalnimi predpisi, ki temeljijo na evropski Direktivi 2002/96/ES o odpadnih elektronskih napravah (WEEE). Poslej naprav ni več dovoljeno odlagati med komunalne ali gospodinjske odpadke.

Aparat bodo brezplačno sprejeli na komunalnih zbirnih centrih oz. v zbiralnicah surovin.

## Indicații generale de siguranță

### Folosire conformă

- Folosiți mașinile de tuns părul exclusiv pentru tăierea părului uman, a bărbii și a sprâncenelor.
- Folosiți mașinile de tuns păr la animale exclusiv pentru tăierea părului și blănii animalelor.

### Instrucțiuni pentru utilizator

- Înainte de prima punere în funcțiune a aparatului, citiți bine instrucțiunile de folosire și familiarizați-vă cu aparatul.
- Nu este permisă utilizarea acestui aparat de către persoane (inclusiv copii) care au capacitate locomotorie, senzorială sau mentală redusă sau sunt lipsite de experiență și pregătire, cu excepția cazului în care sunt sub supraveghere sau sunt instruite în privința utilizării aparatului de către o persoană răspunzătoare pentru siguranța lor. Copiii trebuie supravegheați pentru a vă asigura că nu se joacă cu aparatul.
- Depozitați aparatul într-un loc inaccesibil pentru animale, protejat de intemperii.

### Pericole

Respectați următoarele indicații de siguranță!



#### **Pericol! Electrocutare prin daune la aparat/alimentator cu ștecăr.**

- ▶ Nu folosiți aparatul dacă nu funcționează corect, dacă este deteriorat sau dacă a căzut în apă. Solicitați efectuarea reparațiilor doar de către un centru de service autorizat care utilizează doar piese de schimb originale, pentru a evita pericolele.
- ▶ Nu folosiți niciodată aparatul cu un cablu de alimentare sau alimentator cu ștecher defecte. Un cablu electric deteriorat poate fi înlocuit cu un cablu de schimb original doar într-un centru de service autorizat sau de către o persoană calificată, pentru a evita pericolele.
- ▶ Aparatele electrice pot fi reparate doar de persoane calificate competente în domeniul electrotehnic.



#### **Pericol! Electrocutare prin penetrare de lichide.**

- ▶ Nu atingeți în nici un caz un aparat electric căzut în apă. Scoateți imediat ștecărul din priză.
- ▶ Nu folosiți niciodată aparatele electrice în cadă sau sub duș.

- ▶ Așezați și păstrați întotdeauna aparatele electrice astfel încât să nu poată cădea accidental în apă (de ex. în chiuvetă). Evitați contactul aparatelor electrice cu apa sau alte lichide.
- ▶ Folosiți și păstrați aparatul numai în camere uscate.
- ▶ Ca măsură suplimentară de siguranță, se recomandă protejarea circuitului electric din baie cu un întrerupător de siguranță sensibil la curent rezidual (RCD) omologat, cu declanșare la curent nominal maxim 30 mA.



### **Pericol de explozie!**

- ▶ Nu folosiți niciodată aparatul în medii în care se folosesc aerosoli (spray-uri) sau în care se eliberează oxigen.
- ▶ Nu încercați să schimbați singuri acumulatorul.
- ▶ Nu expuneți prea mult aparatul la temperaturi sub 0°C sau peste +40°C. Evitați contactul direct cu razele solare.



### **Avertisment! Răniri prin manipulare neadecvată.**

- ▶ Pentru a vă feri de răniri, nu folosiți niciodată aparatul dacă setul de lame este deteriorat.
- ▶ Opriti imediat aparatul înainte de a-l pune deoparte, deoarece aparatul poate cădea din cauza vibrațiilor.



### **Atenție! Daune din cauza alimentării de tensiune necorespunzătoare.**

- ▶ Folosiți doar curent alternativ indicat pe plăcuța indicatoare a aparatului.



### **Atenție! Daune prin manipulare neadecvată.**

- ▶ Folosiți exclusiv accesoriile recomandate de către producător.
- ▶ Pentru încărcarea aparatului folosiți exclusiv alimentatorul cu ștecher inclus în setul de livrare. Înlocuiți alimentatoarele cu ștecher defecte doar cu piese de schimb originale, pe care le puteți procura de la centrul de service.
- ▶ Nu introduceți niciodată și nu lăsați să cadă obiecte în fantele aparatului.
- ▶ Când scoateți ștecherul din priză, nu trageți niciodată de cablul de curent sau aparat.
- ▶ Nu înfășurați cablul în aparat.
- ▶ Țineți cablul de rețea și aparatul la distanță de suprafețele fierbinți.
- ▶ Nu ambalați sau depozitați aparatul cu cablul torsionat sau îndoit strâns.
- ▶ Nu utilizați baterii de unică folosință. Înlocuiți acumulatorii exclusiv în centrul de service.

## Indicații generale pentru utilizator

### Informații referitoare la folosirea instrucțiunilor de folosire

- ▶ Înainte de a pune aparatul în funcțiune pentru prima oară, instrucțiunile de folosire trebuie citite și înțelese integral.
- ▶ Manualul de utilizare reprezintă o parte integrantă a produsului și trebuie să fie păstrat cu grijă și ținut la îndemână.
- ▶ Instrucțiunile trebuie să însoțească aparatul dacă acesta se transmite mai departe la terți.
- ▶ În caz de conflict cu normele sau indicațiile de siguranță naționale, prevederile naționale de siguranță au prioritate.

### Clarificări simboluri și indicații



#### PERICOL

Pericol de electrocutare având ca și urmări răniiri corporale grave sau decesul.



#### PERICOL

Pericol de explozie având ca urmări posibile răniiri grave sau chiar decesul.



#### AVERTISMENT

Avertisment cu privire la o posibilă vătămare corporală sau un risc pentru sănătate.



#### ATENȚIE

Atenționare asupra pericolului de producere a daunelor materiale.



Indicație cu informații utile și sfaturi.

- ▶ Veți fi solicitați să efectuați o acțiune.
1. Efectuați aceste acțiuni în ordinea descrisă.

## Descriere produs

### Denumirea produselor (fig. 1)

- A Set de cuțite
- B Întrerupător pornit/oprit
- C Indicator de capacitate
- D Suport încărcător
- E Reglarea lungimii de tăiere
- F Muftă aparat
- G Muftă suport încărcător
- H Bloc piepteni, lungime de tăiere 3 mm
- I Bloc piepteni, lungime de tăiere 6 mm
- J Bloc piepteni, lungime de tăiere 9 mm
- K Bloc piepteni, lungime de tăiere 12 mm
- L Alimentator rețea cu ștecăr
- M Fișă de conectare la aparat
- N Periuță de curățat
- O Ulei pentru setul de cuțite

### Date tehnice

#### Aparat portabil

Mecanism:	Motor DC
Baterii:	Acumulator Li-ION (LiFePO4)
Durată de funcționare a acumulatorului:	până la 90 min
Dimensiuni (LxLxI):	178 x 46 x 50 mm
Greutate:	circa 290 g
Nivel de zgomot:	max. 63 dB(A) @ 25 cm
Vibrare:	< 2,5 m/s <sup>2</sup>

#### Suport încărcător

Măsurii	
Cu accesorii (LxLxI):	96 x 120 x 72 mm
Greutate:	circa 91 g

#### Alimentator rețea cu ștecăr

Model:	Adaptor 6000
Putere:	max. 12 W
Tensiune de funcționare:	100 – 240 V / 50 – 60 Hz

Aparatul este prevăzut cu izolație de protecție și antiparazitare. El îndeplinește cerințele Directivei UE privind compatibilitatea electromagnetică 2004/108/CE și Directiva privind echipamentele tehnologice 2006/42/CE.

## Funcționare

### Pregătire



Păstrați pachetul original pentru o depozitare ulterioară sau pentru transport.

- ▶ Controlați ca livrarea să fie completă.
- ▶ Controlați fiecare piesă să nu aibă daune de transport.

### Siguranță



**Atenție! Daune din cauza alimentării de tensiune necorespunzătoare.**

- ▶ Folosiți doar curent alternativ indicat pe plăcuța indicatoare a aparatului.

### Încărcarea acumulatorului

1. Introduceți fișa de conectare (M) a alimentatorului cu ștecăr în mufa de încărcare aparatului (G) (fig. 4Ⓞ).



- Aparatul poate fi conectat și direct cu alimentatorul cu ștecăr pentru încărcare (fig. 2Ⓞ/Ⓞ).
- Printr-un control inteligent de încărcare, se va evita supraîncărcarea aparatului.

2. Introduceți alimentatorul cu ștecăr în priză (fig. 4Ⓞ).
3. Deconectați aparatul de la întrerupătorul de pornire/oprire (fig. 3Ⓞ).
4. Puneți aparatul la încărcat (fig. 4) sau conectați-l direct la rețeaua de alimentare prin alimentatorul cu ștecăr (fig. 2Ⓞ/Ⓞ). Se aude un semnal – a început încărcarea.



- În timpul încărcării se aprinde fiecare segment al indicatorului de capacitate, în funcție de stutul de încărcare. Când bateria este complet încărcată, toate segmentele indicatorului sunt aprinse.
- După scoaterea aparatului din suportul de încărcare, indicatorul se stinge după circa 30 secunde. (mod economic).
- Timpul de încărcare până la atingerea capacității complete se ridică la cca. **60 minute**.

5. Imediat ce bateria este complet încărcată, se aude un semnal sonor.

### Funcționarea cu acumulator

1. Porniți aparatul înainte de utilizare și opriți-l după utilizare, folosind întrerupătorul de pornire/oprire (fig. 3Ⓞ/Ⓞ).



- După deconectarea aparatului, indicatorul se stinge după circa 30 secunde (mod economic).
- Când acumulatorul este complet încărcat, aparatul poate fi utilizat până la **90 minute** fără conectare la rețea.
- Starea de încărcare a bateriei este afișată prin indicatorul de capacitate (C).
- Când acumulatorul s-a descărcat, mașina se deconectează automat.
- Dacă setul de cuțite nu este îngrijit corespunzător, durata de viață a aparatului se reduce sensibil.

### Funcționarea de la rețea

1. Introduceți fișa de conectare (M) a alimentatorului cu ștecăr în mufa de încărcare aparatului (G) (fig. 2Ⓞ).
2. Introduceți alimentatorul cu ștecăr în priză (fig. 2Ⓞ).
3. Porniți aparatul înainte de utilizare și opriți-l după utilizare, folosind întrerupătorul de pornire/oprire (fig. 3Ⓞ/Ⓞ).

### Folosire

#### Reglarea lungimii de tăiere

Cu ajutorul dispozitivului de reglare a lungimii de tăiere integrat în setul de cuțite puteți regla lungimea de tăiere în 5 trepte, de la 0,7 mm până la 3 mm (fig. 5).

#### Tunderea cu piepteni detașabili

Aparatul poate fi utilizat și cu piepteni detașabili.

- ▶ Aduceți dispozitivul de reglare a lungimii de tăiere pe poziția 1 (Fig. 5) pentru a atinge lungimea de tăiere indicată.



Setul de livrare include următoarele tipuri de piepteni detașabili: 3 mm, 6 mm, 9 mm și 12 mm lungime de tăiere.

#### Montarea / demontarea pieptenilor detașabili

1. Împingeți blocul de piepteni prin glisare până la refuz în sensul săgeții pe setul de cuțite (fig. 6Ⓞ).
2. Blocul de piepteni se detașează prin glisare în sensul săgeții (fig. 6Ⓞ).

### Întreținere

#### Curățare și îngrijire



**Pericol! Electrocutare prin penetrare de lichide.**

- ▶ Opriți aparatul și scoateți-l de la rețea înainte de a începe cu curățarea și întreținerea.
- ▶ Nu scufundați aparatul în apă!
- ▶ Nu lăsați lichide să penetreze în aparat.
- ▶ Conectați aparatul la rețea numai când este complet uscat.



**Atenție! Daune prin folosirea de agenți chimici agresivi.**

- Agenții chimici agresivi pot dăuna aparatului și accesoriilor.
- ▶ Nu folosiți soluții sau agenți abrazivi.
- ▶ Folosiți exclusiv produse de curățare și ulei pentru lame recomandate de către producător.



Uleiul pentru setul de cuțite, precum și spray-ul Hygiene-Spray pot fi procurate prin dealerii dumneavoastră sau centrul nostru de service.

- ▶ Înlăturați blocul de piepteni după fiecare folosire (fig. 6Ⓞ) și rabatați setul de lame de la aparat (fig. 7Ⓞ). Îndepărtați resturile de păr din deschiderea carcasei și setul de cuțite cu ajutorul periuței (fig. 8). Apăsați în plus pârghia de curățare. În acest fel puteți îndepărta ușor resturile de păr dintre foarfecele pieptenului și foarfecele cuțitului cu ajutorul periei de curățat. **CURĂȚARE UȘOARĂ**.
- ▶ Ștergeți aparatul numai cu o lavetă moale, eventual ușor umezită.
- ▶ Curățați setul de cuțite numai cu spray-ul de igienă.
- ▶ Ungeți setul de cuțite doar cu ulei pentru setul de cuțite (fig. 9).



- ▶ Pentru o bună capacitate de tăiere și de durată este important ca setul de cuțite să fie uns frecvent.
- ▶ Dacă după o durată îndelungată de utilizare capacitatea de tăiere se reduce, chiar dacă aparatul a fost curățat și uns în mod regulat, setul de cuțite trebuie înlocuit.

## Sistem cu senzori automat

Pentru identificarea din timp a necesității operațiilor de îngrijire imediate, mașina dumneavoastră de tuns părul este echipată cu un sistem cu senzori automat.



- Sistemul de senzori detectează singur dacă setul de cuțite a fost prea puțin uns sau foarte murdărit. După oprirea aparatului este emis un semnal sonor iar lampa indicatoare a nivelului de încărcare se aprinde intermitent timp de 2 minute.
- Semnalul sonor și aprinderea intermitentă a lămpii indicatoare a nivelului de încărcare pot fi confirmate (întrerupte) printr-o scurtă repornire-oprire a aparatului.
- Înainte de o nouă folosire a aparatului se **recomandă neapărat**, curățarea aparatului și ungearea setului de cuțite, vezi capitolul **Curățare și îngrijire**.
- În caz de nerespectare aparatul se poate deteriora și defecta rapid. În acest caz aparatul își pierde garanția.

## Înlocuirea setului de cuțite



### Avertisment! Răniri și daune prin manipulare neadecvată.

- ▶ Opriti aparatul și decuplați-l de la rețea înainte de schimbarea setului de cuțite.

1. Opriti aparatul de la întrerupătorul pornit/oprit (fig. 3Ⓞ) și decuplați-l de la sursa de alimentare cu energie.
2. Împingeți prin apăsare setul de cuțite în sensul săgeții (fig. 7Ⓞ). Înlăturați setul de cuțite.
3. Pentru montarea la loc a setului de cuțite, îl aranjați cu cârligul în elementul de prindere în carcasă și îl împingeți spre carcasă până la blocare (fig. 7Ⓞ).

## Înlăturarea problemelor

### Setul de cuțite taie prost sau ciuștește.

Cauză: Setul de cuțite este murdar sau uzat.

- ▶ Curățați și gresați setul de cuțite (fig. 8/9), în cazul în care prin aceasta nu se remediază problema înlocuiți setul de cuțite (fig. 7).

### Durata bateriilor este prea scurtă.

Curățați cu grijă și ungeți cu ulei setul de cuțite (fig. 8/9). Un set de cuțite murdar și neuns poate duce la înjumătățirea duratei de funcționare a bateriilor! Dacă durata de funcționare a bateriilor este prea scurtă, cel mai probabil acumulatorii sunt aproape epuizați.



În general durata de funcționare a acumulatorilor scade constant pe măsura uzurii cotidiene. Acumulatorii utilizați sunt dimensionați special pentru utilizarea profesională și zilnică, însă suferă același efect.

## Rănirea pielii

Cauză: Apăsare prea puternică pe piele.

- ▶ Atunci când tundeți foarte scurt, reduceți presiunea de apăsare pe piele.

Cauză: Set de cuțite defect.

- ▶ Controlați dacă au fost deteriorate vârfulurile dinților în timpul utilizării și eventual înlocuiți setul de cuțite.

## Lampa indicatoare a nivelului de încărcare nu se aprinde.

Cauză: Aparatul nu este poziționat corect în încărcător.

- ▶ Asigurați-vă că aparatul este poziționat corect în încărcător.

Cauză: Alimentare cu curent defectă.

- ▶ Asigurați-vă că elementul de rețea este conectat corect la priză.
- ▶ Verificați cablul de alimentare să nu aibă defecte.
- ▶ Verificați alimentarea cu curent.

## Lampa indicatoare a nivelului complet de încărcare se aprinde intermitent

- ▶ Controlați dacă setul de cuțite nu este blocat și dacă lama se poate mișca liber. Porniți și opriți mașina. Dacă afișajul complet se aprinde din nou intermitent, adresați-vă dealerului dvs. autorizat sau unui centru de service WAHL.

## Eliminare



### Atenție! În caz de eliminare necorespunzătoare mediul poate fi dăunat.

- ▶ Descărcați complet acumulatorii înainte de eliminare!
- ▶ Eliminarea corectă protejează mediul și previne posibile efecte dăunătoare asupra omului și mediului.

La eliminarea aparatului, respectați normele corespunzătoare.

### Informație privind eliminarea aparatelor electrice și electronice în comunitatea europeană:



În cadrul Comunității europene, în cazul aparatelor cu funcționare electrică, eliminarea este reglementată prin norme naționale, care se bazează pe directiva UE 2002/96/CE referitoare la aparatele electronice uzate (WEEE). Astfel nu este permisă eliminarea aparatului la gunoii menajer. Aparatul este preluat de către punctele locale de colectare și reciclare.



## Общи указания за безопасност

### Употреба по предназначение

- Ползвайте машинката за подстригване само за подстригване на коса, на брада или на вежди.
- Ползвайте машинката за подстригване на животни само за животински косъм и козина .

### Изисквания към потребителя

- Преди първото пускане на уреда в експлоатация прочетете цялото упътване и се запознайте с уреда.
- Този уред не е подходящ за ползване от хора (включително и деца) с ограничени физически, органолептични или психически възможности без опит и знания, освен ако не са под надзор или не са инструктирани как да се ползва уреда от лице, което отговаря за тяхната безопасност. Децата трябва да се наблюдават, за да не си играят с уреда.
- Уредът да се съхранява на място, където животни нямат достъп и да е на защитено от влиянието на времето.

### Заплахи

Спазвайте следните указания за безопасност!



#### **Опасност! Токов удар от щета по уреда / захранващ кабел.**

- ▶ Уредът да не се ползва, ако не работи както трябва, ако е повреден или ако е паднал във водата. Ремонтът да се извършва от оторизиран сервизен център при употреба на оригинални резервни части.
- ▶ Уредът никога да не се ползва, ако е повреден кабелът. Повреден захранващ кабел респ. кабел на адаптера, може да се замени с оригинален само от оторизиран сервиз или от лице с подобна квалификация, за да се избегнат опасности.
- ▶ Електроуреди могат да се ремонтират само от специалисти с електротехническо образование.



#### **Опасност! Токов удар поради влязла течност.**

- ▶ Паднал във вода уред в никакъв случай да не се пипа. Веднага да се издърпа кабела.
- ▶ Никога да не се ползват електроуреди във ваната или под душа.

de

en

fr

it

es

pt

nl

sv

no

fi

tr

pl

cs

sk

hu

sl

ro

bg

ru

uk

el

ar

- ▶ Електроуредите да се поставят и съхраняват така, че да не могат да паднат във водата (напр. в умивалника). Да се избягва контактуване на уреда с вода и с други течности.
- ▶ Уредът да се ползва и съхранява само в сухи помещения.
- ▶ Като допълнителна мярка за безопасност се препоръчва в токовия кръг на банята да се постави защита срещу утечен ток (RCD) със ток на действие не повече от 30 mA.



### **Опасност от експлозия!**

- ▶ Уредът да не се ползва в среди, в които се ползват аерозолни продукти (спрей) или се отделя кислород.
- ▶ Не се опитвайте сами да смените акумулатора.
- ▶ Уредът да не се излага продължително време на температура под 0°C или над +40°C. Да се избягва директно слънчево облъчване .



### **Предупреждение! Наранявания в следствие на неправилно ползване.**

- ▶ За да се избегнат наранявания, уредът никога да не се ползва с повредени ножчета
- ▶ Преди да поставите някъде уреда винаги го изключвайте, тъй като може да падне поради вибрациите.



### **Внимание! Щети от неправилно захранващо напрежение.**

- ▶ Захранвайте уреда само с променливо напрежение, посочено на типовата табелка на уреда.



### **Внимание! Щети в следствие на неправилно ползване.**

- ▶ Използвайте само аксесоарите, препоръчани от производителя.
- ▶ За зареждане ползвайте само доставения от производителя адаптерен щекер. Заменяйте дефектни адаптерни щекери само с оригинални резервни части, които можете да получите от нашите обслужващи сервиси.
- ▶ Да не се вкарват предмети или да се допуска те да паднат в отворите на уреда.
- ▶ При изключване никога да не се дърпа за кабела или от самия уред.
- ▶ Да не се увива кабела около уреда.
- ▶ Захранващият кабел и уреда да стоят настрана от горещи повърхности.

- ▶ Уредът да не се зарежда или съхранява с усукан или прегънат захранващ кабел.
- ▶ Да не се ползват батерии за еднократна употреба. Подменвайте акумулатора само в сервиз.

## Общи указания за ползване

### Информация за ползване на упътването

- ▶ Преди да ползвате уреда за първи път трябва да прочетете и да разберете цялото упътване.
- ▶ Гледайте на упътването като на част от уреда и го съхранявайте добре на достъпно място.
- ▶ При предаване на уреда на други прилагайте упътването.
- ▶ При конфликти с националните разпоредби или указания за безопасност трябва да се следват националните.

### Обяснения на символите и указанията



#### ОПАСНОСТ

Опасност от токов удар с вероятност за тежки телесни повреди или смърт.



#### ОПАСНОСТ

Опасност от експлозия с вероятност за тежки телесни повреди или смърт.



#### ПРЕДУПРЕЖДЕНИЕ

Предупреждение за евентуално телесно нараняване или за опасност за здравето.



#### ВНИМАНИЕ

Указание за опасност от материални щети.



Указание за полезна информация и съвети.

- ▶ Вие се призовавате за дадено действие.
1. Извършете тези действия в посочената последователност.

## Описание на продукта

### Описание на частите (фиг. 1)

- A Ножчета
- B Бутон за включване/изключване
- C Показание на капацитета
- D Стойка за зареждане
- E Променяне на дължината на подстригване
- F Щепсел на уреда
- G Щепсел на стойката за зареждане
- H Приставка гребен за 3 мм дължина на рязане
- I Приставка гребен за 6 мм дължина на рязане
- J Приставка гребен за 9 мм дължина на рязане
- K Приставка гребен за 12 мм дължина на рязане
- L Щекер на адаптера
- M Щекер за подаване на напрежение
- N Четка за почистване
- O Масло за ножчетата

### Технически данни

#### Ръчен уред

Задвижване:	DC-двигател
Акумулатор:	Li-ION-акумулатор (LiFePO <sub>4</sub> )
Продължителност на работа на акумулатора:	до 90 min
Размери (ДхВхШ):	178 x 46 x 50 mm
Тегло:	около 290 g
Ниво на звуковата емисия:	max. 63 dB(A) @ 25 cm
Вибрация:	< 2,5 m/s <sup>2</sup>

#### Стойка за зареждане

Размери	96 x 120 x 72 mm
с аксесоари (ШхДхВ):	около 91 g
Тегло:	

#### Щекер на адаптера

Тип:	Адаптер 6000
Консумирана мощност:	max. 12 W
Работно напрежение:	100 – 240 V / 50 – 60 Hz

Уредът е със защитна изолация и не смущава радиообхвата. Той съответства на директивата на ЕС за електромагнитна поносимост 2004/108/EG и на директивата за машини 2006/42/EG.

## Начин на ползване

### Подготовка

-  Запазете опаковката за по-късно съхраняване или транспорт.
- ▶ Проверете съдържанието на доставката.
- ▶ Проверете частите за евентуални повреди от транспорт.

### Безопасност



**Внимание! Щети от неправилно захранващо напрежение.**

- ▶ Захранвайте уреда само с променливо напрежение, посочено на типовата табелка на уреда.

### Зареждане на акумулатора

1. Щекерът за подаване на напрежение на уреда (M) на адаптера да се свърже със стойката за зареждане на уреда (G) (фиг. 4ⓐ).



- Уредът може и директно да се свърже с адаптера за зареждане (фиг. 2ⓐ/ⓑ).
- Чрез един интелигентен магнит за зареждане се предотвратява презареждане на акумулатора.

2. Включете кабела на адаптера в захранващия контакт (фиг. 4ⓑ).
3. Изключете с бутона за включване/изключване уреда (фиг. 3 б).
4. Поставете уреда в стойката за зареждане (фиг.4) или го свържете директно с кабела на адаптера (фиг. 2ⓐ/ⓑ). Чува се звук – започва зареждането.



- Докато трае зареждането, в зависимост от нивото на постигнатото зареждане, мига и сегмент от показанието на капацитета. При напълно зареден акумулатор сегментите от показанието светят непрекъснато.
- След вземане на уреда от стойката за зареждане след около 30 сек. угасва показанието (икономичен режим).
- Времето на зареждане до достигане на пълния капацитет е **60 минути**.

5. Щом акумулаторът се зареди напълно, уредът издава звук.

### Работа с акумулатор

1. С бутона за включване/изключване включете уреда и след употреба го изключете (фиг. 3 а, б).



- След изключване на уреда показание след около 30 секунди изгасва показанието (икономичен режим).
- При напълно зареден акумулатор уредът може да се ползва до **90 минути** без захранване от мрежата.
- Нивото на зареждане на акумулатора се посочва на показанието за капацитета (C).
- При разреден акумулатор машинката се изключва автоматично.
- При недостатъчна грижа за ножчетата може значително да се скъси времето на ползване на уреда.

### Работа със захранване от мрежата

1. Включете захранващият кабел на уреда (M) от адаптера в контакта на уреда (F) (фиг. 2ⓐ).
2. Включете захранващият кабел на уреда в контакта към мрежата (фиг. 2ⓑ).
3. С бутона за включване/изключване включете уреда и след употреба го изключете (фиг. 3ⓐ/ⓑ).

### Обслужване

#### Задаване на дължината на подстригване

Чрез вградения в ножчетата регулатор на дължината можете да регулирате дължината на подстригване в 5 позиции от 0,7 mm до 3 mm (фиг. 5).

#### Подстригване с приставки гребен

Уредът може да се ползва и с приставки гребен.

- ▶ Поставете регулацията за дължината на подстригване в позиция 1 (фиг. 5), за да постигнете посочената дължина.



В доставката са включени следните приставки гребени. 3 mm, 6 mm, 9 mm и 12 mm дължина нарязане.

#### Поставяне и смъкване на приставката гребен.

1. Плъзнете приставката гребен по посока на стрелката до достигане на ножчетата (фиг. 6ⓐ).
2. Приставката гребен може да бъде премахната по посока на стрелката (фиг. 6ⓑ).

### Поддръжка

#### Почистване и поддръжка



**Опасност! Токов удар поради влязла течност.**

- ▶ Изключете уреда и прекъснете захранването преди да започнете с почистване и профилактика.
- ▶ Уредът да не се потапя във вода!
- ▶ Не допускайте да влязат течности в уреда.
- ▶ Включете уреда към захранването само когато е напълно изсушен.



**Внимание! Щети от агресивни химикали.**

- Агресивни химикали могат да повредят уреда и аксесоарите.
- ▶ Не употребявайте разтворители и абразивни средства.
  - ▶ Използвайте само препоръчаните от производителя почистващи средства и смазочно масло за ножчета.



Хигиеничен спрей както и смазочно масло за ножчета можете да получите при Вашия търговец или от нашия център за обслужване.

- ▶ След всяка употреба смъквайте приставката гребен (фиг. 6ⓑ) и отворете ножчетата (фиг. 7ⓐ). С четка почистете от косъмчетата от отвора на уреда и от ножчетата (фиг. 8). Освен това натиснете лостчето за почистване. Така можете лесно да почистите от косъмчета между гребена за подстригване и ножчетата с четката за почистване (**EASY CLEANING**).

- ▶ Почиствайте уреда само с мека, евентуално леко влажна кърпа.
- ▶ Почиствайте ножчетата с хигиеничния спрей.
- ▶ Смазвайте ножчетата със смазочно масло за ножчета (фиг. 9).



- ▶ За добра и дълготрайна работа на режещите елементи е важно те редовно да се смазват.
- ▶ Ако след продължителна употреба, въпреки редовното почистване и смазване, спадне режещата способност на ножчетата, те трябва да се подменят.

## Автоматична сензорна система

За да се разбере своевременно, че е необходимо веднага да се погрижите за уреда, на машинката за подстригване има автоматична сензорна система.



- Системата от датчици сама разпознава когато ножчетата не са добре смазани или когато са прекалено замърсени. След изключване на уреда той издава сигнал и показанието на капацитета мига около 2 минути.
- Звуковият сигнал, както и мигането на показанието на капацитета могат да бъдат спрени с кратко включване и изключване на уреда.
- Преди отново да се ползва уредът, **настоятелно се препоръчва** да почистите и смажете уреда, виж раздел **почистване и поддръжка**.
- При неспазване на указанията може да се повреди машината и преждевременно да отпадне от експлоатация. Така отпадат гаранционните права.

## Подмяна на ножчетата



**Предупреждение! Наранявания и материални щети в следствие на неправилно ползване.**

- ▶ Изключете уреда и прекъснете захранването преди да смените ножчетата.

1. Изключете с бутона за включване/изключване уреда (фиг. 3) и прекъснете електрозахранването.
2. Натиснете ножчетата по посока на стрелката от корпуса (фиг. 7ⓐ). Смиъкнете ножчетата.
3. При монтиране да се захванат ножчетата с палеца на корпуса на уреда и да се притиснат към корпуса докато щракнат (фиг. 7ⓐ).

## Отстраняване на проблеми

### Ножчетата режат лошо или скубят.

Причина: Ножчетата са замърсени или изхабени.

- ▶ Почистете и смажете ножчетата (фиг. 8/9), ако проблемът не се премахне подменете ножчетата (фиг. 7).

### Акумулаторът издържа много кратко време.

Почистете и смажете ножчетата добросъвестно (фиг. 8/9). Силно замърсени или изхабени ножчета могат да намалят времетраенето на акумулатора на половина! Ако въпреки това времетраенето на акумулатора е много кратко, то вероятно му изтича срока.



По принцип времетраенето на акумулатора намалява при ежедневно ползване на машината. Приложените акумулатори са предназначени за професионална употреба, но въпреки това подлжат на този ефект.

## Наранявания на кожата

Причина: Прекалено силно натискане на кожата.

- ▶ намалете натиска при подстригване близо до кожата.

Причина: Повредени ножчета

- ▶ Проверете дали при употреба са повредени връжчетата на зъчетата и подменете евентуално ножчетата.

## Не свети показанието за капацитета.

Причина: Уредът не е поставен правилно в базата за зареждане.

- ▶ Уверете се, че уредът е поставен сигурно в базата за зареждане.

Причина: Дефектно електрозахранване.

- ▶ Уверете се, че кабелът е пъхнат добре в контакта.
- ▶ Проверете захранвания кабел за евентуални повреди.
- ▶ Проверете електрозахранването.

## Цялото показание на капацитета мига

- ▶ Проверете дали не са блокирали ножчетата и дали могат да се движат. Включете и изключете уреда. Ако въпреки това свети цялото показание на капацитета се обърнете към специализирания търговец или към център за обслужване на клиенти на WAHL.

## Отстраняване на отпадъци



**Внимание! Погрешното отстраняване причинява щети на околната среда.**

- ▶ Да се изпръзнят акумулаторите преди да се изхвърлят!
- ▶ Правилното отстраняване служи на опазването на околната среда и предотвратява възможни вредни влияния върху човек и природа.

При изхвърляне на уреда спазвайте съответните законни разпоредби.

**Информация за изхвърляне на електрически и електронни уреди в Европейския съюз:**



В Европейския съюз за електроуреди важат националните разпоредби за изхвърляне на отпадъци, които базират на Директива на ЕС 2002/96/EC за стара електронна техника (WEEE). Съгласно това те вече не могат да се изхвърлят в домашния смет.

Уредът се приема безплатно от комуналните събирателни пунктове респ. от пунктове за рециклиция.

## Общие указания по безопасности

### Использование по назначению

- Используйте машинку для стрижки волос только для стрижки головы, бороды, усов и бровей людям.
- Используйте машинку для стрижки животных только для стрижки волосяного покрова и шерсти животных.

### Требования к пользователю

- Перед первым использованием необходимо полностью прочесть данное руководство по эксплуатации и подробно ознакомиться с прибором.
- Данный прибор не рассчитан на использование лицами (включая детей) с недостаточными физическими, сенсорными или умственными способностями или недостаточным опытом или знаниями. Использование указанной группой лиц допустимо лишь под наблюдением или под руководством лица, отвечающего за безопасность. Не оставляйте детей без присмотра; нельзя допускать, чтобы они играли с прибором.
- Храните прибор за пределами досягаемости животных и воздействия погодных явлений.

### Опасности

Важные указания по технике безопасности!



#### **Опасно! Опасность удара электрическим током в случае повреждения прибора/сетевого блока.**

- ▶ Не используйте прибор, если он работает ненадлежащим образом, был поврежден или же побывал в воде. Ремонт должен производиться исключительно в авторизованном сервисном центре и только с использованием комплектующих производителя.
- ▶ Никогда не используйте прибор с поврежденным сетевым кабелем или сетевым блоком. Во избежание возникновения опасности для замены поврежденного сетевого кабеля или сетевого блока на запасные обращайтесь в авторизованный сервисный центр или к квалифицированному специалисту.
- ▶ Починку электроприбора разрешается проводить только специалистам в области ремонта электротехники.

**Опасно! Опасность удара электрическим током в случае проникновения жидкости.**

- ▶ Ни в коем случае не прикасайтесь к электрическому прибору, упавшему в воду. Немедленно выньте вилку из розетки.
- ▶ Никогда не пользуйтесь электроприборами в ванной или в душе.
- ▶ Всегда размещайте и храните электроприборы так, чтобы не допустить падения в воду (например, в раковину). Не допускайте попадания на электроприборы воды или других жидкостей.
- ▶ Используйте и храните приборы только в сухих помещениях.
- ▶ В качестве дополнительной меры безопасности в силовой контур ванной комнаты рекомендуется встроить устройство защитного отключения (УЗО), настроенное на утечку тока не более чем 30 мА.

**Опасность взрыва!**

- ▶ Никогда не используйте прибор, если вблизи применяются аэрозольные распылители (спреи) или происходит выделение кислорода.
- ▶ Не пытайтесь заменить аккумулятор самостоятельно.
- ▶ Не допускайте воздействия на прибор в течение продолжительного времени температур ниже 0 °С или выше +40 °С. Защищайте прибор от прямых солнечных лучей.

**Предупреждение! Опасность травмирования при ненадлежащем использовании.**

- ▶ Во избежание травм никогда не пользуйтесь прибором с поврежденным блоком ножей.
- ▶ Всегда выключайте прибор перед тем, как его отложить, так как вследствие вибраций прибор может упасть.

**Осторожно! Опасность вследствие несоответствующего питающего напряжения.**

- ▶ Подключайте прибор только к сети переменного тока с напряжением, указанным на табличке прибора.

**Осторожно! Повреждение вследствие неверного использования.**

- ▶ Используйте только принадлежности, рекомендованные производителем.

de

en

fr

it

es

pt

nl

sv

no

fi

tr

pl

cs

sk

hu

sl

ro

bg

ru

uk

el

ar

- ▶ Для зарядки прибора используйте только сетевой блок питания, входящий в комплект поставки. Для замены неисправного штепсельного импульсного блока питания используйте только оригинальные запчасти, которые можно приобрести в нашем сервисном центре.
- ▶ Не вставляйте и не допускайте попадания каких-либо предметов в отверстия прибора.
- ▶ При выключении прибора никогда не тяните за сетевой кабель или за сам прибор.
- ▶ Не обматывайте сетевой кабель вокруг прибора.
- ▶ Не допускайте соприкосновения прибора и сетевого кабеля с горячими поверхностями.
- ▶ Не храните и не пользуйтесь прибором с перекрученным или надломленным кабелем.
- ▶ Не используйте одноразовые батарейки. Для замены аккумулятора обращайтесь в сервисный центр.

## Общие рекомендации по пользованию

### Информация по пользованию руководством по эксплуатации

- ▶ Перед эксплуатацией прибора необходимо полностью прочесть и понять данное руководство по эксплуатации!
- ▶ Руководство по эксплуатации является неотъемлемой частью продукции, тщательно сохраняйте его и держите в легкодоступном месте.
- ▶ При передаче прибора третьим лицам передавайте также и руководство по эксплуатации.
- ▶ В случае противоречий между руководством по эксплуатации и национальными правилами техники безопасности или техническими требованиями по безопасности приоритет имеют национальные нормы.

### Объяснения символов и указаний



#### ОПАСНОСТЬ

Опасность удара электрическим током, который может повлечь за собой тяжкие телесные повреждения или смерть



#### ОПАСНОСТЬ

Опасность взрыва, который может повлечь за собой тяжкие телесные повреждения или смерть.



#### ПРЕДУПРЕЖДЕНИЕ

Предупреждение об опасности телесных повреждений или рисках для здоровья.



#### ПРЕДУПРЕЖДЕНИЕ

Предупреждение об опасности нанесения материального ущерба.



Полезная информация и советы.

- ▶ Указание выполнить соответствующее действие.

1. Произведите указанные действия в данном порядке.



## Описание прибора

### Наименование деталей (рис. 1)

- A Блок ножей
- B Выключатель
- C Индикатор зарядки
- D Зарядная подставка
- E Регулировка длины стрижки
- F Гнездо прибора
- G Гнездо зарядной подставки
- H Насадка, длина стрижки 3 мм
- I Насадка, длина стрижки 6 мм
- J Насадка, длина стрижки 9 мм
- K Насадка, длина стрижки 12 мм
- L Импульсный блок питания
- M Штекер прибора
- N Щетка для чистки
- O Масло для блока ножей

### Технические характеристики

#### Ручной прибор

Привод:	двигатель постоянного тока
Аккумуляторная батарея:	Литий-ионный аккумулятор (LiFePO4)
Длительность работы аккумулятора:	до 90 мин.
Габариты (Д/Ш/В):	178 x 46 x 50 см
Вес:	прибл. 290 г
Уровень звукового давления:	макс. 63 дБ(A) @ 25 см
Вибрация:	< 2,5 м/с <sup>2</sup>

#### Зарядная подставка

Размеры с принадлежностями (Ш/Г/В):	96 x 120 x 72 см
Вес:	прибл. 91 г

#### Импульсный блок питания

Тип:	Адаптер 6000
Потребляемая мощность:	макс. 12 Вт
Рабочее напряжение:	100 – 240 В / 50 – 60 Гц

Прибор имеет надежную электроизоляцию и не создает радиопомех. Прибор соответствует требованиям Директивы ЕС по электромагнитной совместимости 2004/108/ЕС и Директивы ЕС по машиностроению 2006/42/ЕС.



## Эксплуатация

### Подготовка

- Сохраняйте упаковку прибора для последующего безопасного хранения или транспортировки.

- ▶ Проверьте комплектность поставки.
- ▶ Проверьте все компоненты на возможные повреждения при транспортировке.

### Безопасность



**Осторожно! Опасность вследствие несоответствующего питающего напряжения.**

- ▶ Подключайте прибор только к сети переменного тока с напряжением, указанным на табличке прибора.

## Зарядка аккумулятора

1. Вставьте штекер (M) сетевого блока в гнездо зарядной подставки (G) (рис. 4ⓐ).

- Прибор также может быть напрямую соединен для зарядки с сетевым блоком (рис. 2ⓐ/ⓑ).
- Интеллектуальное управление зарядкой исключает избыточную зарядку аккумулятора.

2. Вставьте вилку сетевого блока в розетку (рис. 4ⓐ).
3. Выключите прибор с помощью выключателя (рис. 3ⓐ).
4. Установите прибор в зарядную подставку (рис. 4) или напрямую соедините его с сетевым блоком (рис. 2ⓐ/ⓑ). Раздается звуковой сигнал, означающий начало процесса зарядки.

- Во время зарядки в зависимости от уровня заряда мигает соответствующий сегмент индикатора зарядки. При полном заряде светятся все сегменты индикатора зарядки.
- Прим. через 30 сек. после извлечения прибора из зарядной подставки индикатор погаснет (режим экономии энергии).
- Время полной зарядки составляет около **60 минут**.

5. О полной зарядке аккумулятора свидетельствует звуковой сигнал.

## Использование в режиме питания от аккумулятора

1. Включите прибор с помощью выключателя (рис. 3ⓐ/ⓑ), после использования выключите прибор.

- Прим. через 30 сек. после выключения прибора индикатор гаснет (режим экономии энергии).
- Полностью заряженный аккумулятор позволяет пользоваться прибором без подключения к сети в течение **90 минут**.
- Уровень заряда аккумулятора указывает индикатор зарядки (C).
- После разрядки аккумулятора машинка автоматически отключается.
- При ненадлежащем уходе за блоком ножей длительность работы прибора может существенно снизиться.

## Работа от сети

1. Вставьте штекер (M) сетевого блока в гнездо прибора (F) (рис. 2ⓐ).
2. Вставьте вилку сетевого блока в розетку (рис. 2ⓐ).
3. Включите прибор с помощью выключателя (рис. 3ⓐ/ⓑ), после использования выключите прибор.

## Эксплуатация

### Регулировка длины стрижки

С помощью интегрированного в блок ножей рычажка регулировки длины стрижки, длина стрижки может фиксироваться в одной из 5 позиций - от 0,7 мм до 3 мм (рис. 5).

### Стрижка с использованием насадок

Прибор может также использоваться с насадками.

- ▶ Передвиньте рычажок регулировки длины стрижки в положение 1 (рис. 5), для того чтобы добиться соответствующей длины стрижки.



В комплект поставки входят насадки следующих размеров: для длины стрижки 3 мм, 6 мм, 9 мм и 12 мм.

### Установка и отсоединение насадок

1. Надвиньте насадку на блок ножей в направлении стрелки до упора (рис. 6ⓐ).
2. Насадку можно снять, передвинув ее в направлении стрелки (рис. 6ⓑ).

## Техническое обслуживание

### Очистка и уход



**Опасно! Опасность удара электрическим током в случае проникновения жидкости.**

- ▶ Прежде, чем начинать очистку и уход, выключите прибор и отсоедините его от сети.
- ▶ Не опускайте прибор в воду!
- ▶ Не допускайте проникновения внутрь прибора жидкостей.
- ▶ Только после полного высыхания прибор можно опять подключить к электрической сети.



**Осторожно! Повреждения вследствие агрессивных химикатов.**

Агрессивные химикаты могут повредить прибор и принадлежность.

- ▶ Не используйте растворители и абразивные чистящие средства.
- ▶ Применяйте только чистящие средства и масло для блока ножей, рекомендованные изготовителем.



Гигиенический спрей и масло для ножей можно заказать в специализированном магазине или в нашем авторизованном сервисном центре.

- ▶ После каждого использования снимите насадку (рис. 6ⓐ) и откройте блок ножей (рис. 7ⓐ). Щеточкой для чистки удалите остатки волос из отверстия в корпусе и из блока ножей (рис. 8). Дополнительно нажмите рычаг чистки. Это позволит удалить остатки волос между стригальной гребенкой и стригальным ножом с помощью щеточки для чистки (**EASY CLEANING**).
- ▶ Протирайте прибор только мягкой, при необходимости слегка влажной тряпкой.
- ▶ Очищайте блок ножей с помощью гигиенического спрея.
- ▶ Смазывайте блок ножей специальным маслом (рис. 9).



- ▶ Чтобы добиться длительной и бесперебойной работы прибора, необходимо часто смазывать блок ножей маслом.
- ▶ Если после длительного использования, несмотря на регулярную чистку и смазку, производительность стрижки снижается, блок ножей необходимо заменить.

### Автоматическая сенсорная система

Для своевременного распознавания необходимости в уходе данная машинка для стрижки оснащена автоматической сенсорной системой.



- ▶ Эта система самостоятельно определяет, в достаточной ли степени смазан блок ножей и не загрязнен ли он. После отключения прибора раздается звуковой сигнал и мигает индикатор в течение 2 минут.
- ▶ Звуковой сигнал и индикатор могут быть отключены путем включения и немедленного выключения прибора.
- ▶ Перед следующим использованием машинки **настоятельно рекомендуется** очистить прибор и смазать блок ножей, см. раздел «Очистка и уход».
- ▶ В противном случае возможно повреждение машинки и преждевременный выход из строя. В данном случае претензии по гарантии не принимаются.

### Замена блока ножей



**Предупреждение! Опасность травм и материального ущерба при неверном использовании.**

- ▶ Перед тем как заменить блок ножей, прибор необходимо выключить и отсоединить от сети электроснабжения.
1. Выключите прибор при помощи выключателя (рис. 3ⓐ) и отключите его от электросети.
  2. Блок ножей можно отсоединить, нажав на него по направлению стрелки в сторону, противоположную корпусу (рис. 7ⓐ). Снимите блок ножей.
  3. Чтобы снова закрепить блок ножей, надвиньте его крючком на зажим на корпусе и надавите в направлении корпуса до щелчка (рис. 7ⓑ).

### Поиск и устранение неполадок

#### Блок ножей плохо стрижет или дергает волосы.

Причина: Блок ножей загрязнен или изношен.

- ▶ Очистите и смажьте блок ножей (рис. 8/9), если проблему устранить не удалось, замените блок ножей (рис. 7).

#### Аккумулятор слишком быстро разряжается.

Тщательно очистите и смажьте блок ножей (рис. 8/9).

Сильно загрязненный и несмазанный блок ножей может сократить время работы от аккумуляторов вдвое! Если время работы от аккумуляторов все же сократилось слишком сильно, возможно, срок службы аккумуляторов подходит к концу.

- i** Обычно при ежедневном использовании время работы прибора от аккумулятора со временем сокращается. Используемые аккумуляторы рассчитаны на профессиональное ежедневное использование, тем не менее они также подвержены данному процессу.

**Повреждение кожи**

- Причина: Слишком сильное давление на кожу.  
 ► Снизьте давление во время стрижки близко к коже.

- Причина: Поврежден блок ножей.  
 ► Проверьте кончики зубьев на повреждение и при необходимости замените блок ножей.

**Индикатор заряда не горит.**

- Причина: Прибор неправильно установлен в зарядную подставку.  
 ► Убедитесь в том, что прибор установлен в зарядную подставку правильно.
- Причина: Неисправность электроснабжения.  
 ► Убедитесь в том, что сетевой блок соединен с розеткой.  
 ► Проверьте сетевой кабель на наличие повреждений.  
 ► Проверьте наличие напряжения в розетке сети.

**Мигают все индикаторы заряда**

- Убедитесь, что блок ножей не заблокирован и ножи свободно двигаются. Отключите и снова включите прибор. Если все индикаторы продолжают мигать, обратитесь к продавцу прибора или в сервисный центр WAHL.

**Утилизация**



**Осторожно! Вредное воздействие на окружающую среду при неправильной утилизации.**

- Перед утилизацией аккумуляторы следует разрядить!
- Надлежащая утилизация способствует защите природы и предотвращает возможные вредные воздействия на человека и окружающую среду.

В случае утилизации прибора соблюдайте соответствующие законодательные предписания.

**Информация по утилизации электрических и электронных приборов в странах Европейского сообщества:**



В странах-членах Европейского сообщества утилизация электрических приборов регулируется национальными предписаниями, базирующимися на директиве ЕС 2002/96/ЕС для отработанных электронных приборов (WEEE). Согласно этой директиве прибор запрещено утилизировать вместе с коммунальными и бытовыми отходами. Прибор бесплатно принимается в местных сборных пунктах и пунктах приема отходов для вторичной переработки.

- de
- en
- fr
- it
- es
- pt
- nl
- sv
- no
- fi
- tr
- pl
- cs
- sk
- hu
- sl
- ro
- bg
- ru
- uk
- el
- ar

## Загальні вказівки з техніки безпеки

### Використання за призначенням

- Машинка для стриження волосся призначена виключно для стриження людей (голова, борода, брови).
- Машинка для стриження тварин призначена виключно для стриження тваринної вовни й хутра.

### Вимоги до користувача

- Перед першим використанням уважно прочитайте посібник з експлуатації та ознайомтеся із пристроєм.
- Цей пристрій не призначений для використання людьми (у тому числі дітьми), що мають обмежені фізичні, сенсорні чи розумові здібності або володіють недостатніми знаннями чи досвідом, за винятком випадків, коли такі люди знаходяться під наглядом чи отримують вказівки щодо користування пристроєм від особи, яка несе відповідальність за їх безпеку. Наглядайте за дітьми, щоб вони не бавилися з пристроєм.
- Зберігайте прилад поза зоною досяжності тварин та впливу погодних умов.

### Ризики та небезпеки

Дотримуйтеся наступних правил техніки безпеки.



#### **Небезпека! Ураження струмом через пошкодження пристрою/штепсельного імпульсного блока живлення.**

- ▶ Не використовуйте прилад, якщо він не працює належним чином, був пошкоджений або ж побував у воді. Ремонт повинен відбуватися виключно в уповноваженому сервісному центрі і лише з використанням комплектуючих виробника.
- ▶ Не користуйтеся пристроєм із пошкодженим електричним кабелем або штепсельним імпульсним блоком живлення. Для безпечної заміни пошкодженого електричного кабелю чи блоку живлення на запасний звертайтеся до уповноваженого сервісного центру чи фахівця аналогічної кваліфікації.
- ▶ Ремонтувати електричні пристрої дозволяється тільки спеціалістам, які мають електротехнічну освіту.



#### **Небезпека! Ураження струмом через потрапляння рідини.**

- ▶ У жодному разі не торкайтеся електричного пристрою, якщо той упав у воду. Одразу витягніть штекер із розетки.

- ▶ Не користуйтеся електричними пристроями у ванній або під душем.
- ▶ Залишайте й зберігайте електричні пристрої таким чином, щоб вони не могли впасти у воду (наприклад, в умивальник). Уникайте контакту електричних пристроїв з водою та іншими рідинами.
- ▶ Користуйтеся пристроєм і зберігайте його тільки у сухих приміщеннях.
- ▶ У якості додаткового заходу безпеки рекомендується передбачити в електричному контурі ванної кімнати автомат захисту від струму пошкодження з номінальним струмом відключення не більше 30 мА.



### **Небезпека вибуху!**

- ▶ Не користуйтеся пристроєм у середовищі, де застосовуються аерозолі (спреї) чи відбувається виділення кисню.
- ▶ Не намагайтеся самотужки замінити акумулятор.
- ▶ Не піддавати пристрій тривалий впливу температур нижче 0°C чи вище +40°C. Уникайте прямих сонячних променів.



### **Попередження! Травмування в разі неправильного поводження.**

- ▶ Щоб уникнути травми, не користуйтеся пристроєм у разі пошкодження ножового блока.
- ▶ Перед тим як класти пристрій, обов'язково його вимикайте — вібрація може спричинити падіння пристрою.



### **Обережно! Пошкодження через використання невідповідної напруги.**

- ▶ Пристрій призначений для використання тільки від джерела змінного струму з напругою, що вказана на інформаційній таблиці.



### **Обережно! Пошкодження в разі неправильного поводження.**

- ▶ Використовуйте тільки приладдя, рекомендоване виробником.
- ▶ Для заряджання пристрою використовуйте тільки штепсельний імпульсний блок живлення з комплекту постачання. Для заміни несправного штепсельного імпульсного блока живлення використовуйте тільки оригінальні запчастини, які можна придбати в нашому сервісному центрі.

de

en

fr

it

es

pt

nl

sv

no

fi

tr

pl

cs

sk

hu

sl

ro

bg

ru

uk

el

ar

- ▶ Не вставляйте й не допускайте потрапляння сторонніх предметів у наявні на пристрої отвори.
- ▶ При відключенні пристрою від розетки не тягніть за мережевий кабель або за сам пристрій.
- ▶ Не намотуйте електричний кабель навколо пристрою.
- ▶ Тримайте електричний кабель і пристрій якнайдалі від гарячих поверхонь.
- ▶ Не зберігайте і не заряджайте пристрій з перекрученим або перегнутим кабелем.
- ▶ Не використовуйте одноразові батарейки. Для заміни акумулятора звертайтеся до сервісного центру.

## Загальні інструкції з використання

### Інформація щодо користування посібником з експлуатації

- ▶ Перед першим використанням пристрою уважно прочитайте весь посібник з експлуатації.
- ▶ Посібник з експлуатації є частиною виробу і мусить надійно зберігатися в легко доступному місці.
- ▶ У разі передачі пристрою третій особі слід також додати цей посібник з експлуатації.
- ▶ У разі невідповідності місцевим правилам техніки безпеки дотримуйтеся вимог, що діють у вашій країні.

### Роз'яснення символів і сигнальних слів



#### НЕБЕЗПЕКА

Небезпека ураження електричним струмом, що може спричинити тяжкі тілесні uszkodження чи навіть смерть.



#### НЕБЕЗПЕКА

Небезпека вибуху, що може спричинити тяжкі тілесні uszkodження чи навіть смерть.



#### ПОПЕРЕДЖЕННЯ

Попередження про можливість отримання тілесних uszkodжень чи існуючий ризик для здоров'я.



#### ОБЕРЕЖНО

Небезпека пошкодження майна.



Корисна інформація та поради.

- ▶ Вказівка на необхідність виконання певної дії.
1. Виконуйте ці інструкції в наведеній послідовності.

## Опис виробу

### Позначення деталей (рис. 1)

- A** Ножовий блок
- B** Вимикач
- C** Індикатор потужності
- D** Зарядна підставка
- E** Довжина стриження
- F** Гніздо пристрою
- G** Гніздо зарядної підставки
- H** Гребінкова насадка, довжина стриження 3 мм
- I** Гребінкова насадка, довжина стриження 6 мм
- J** Гребінкова насадка, довжина стриження 9 мм
- K** Гребінкова насадка, довжина стриження 12 мм
- L** Штепсельний імпульсний блок живлення
- M** Штекер пристрою
- N** Щіточка для чищення
- O** Мастолю для ножового блока

### Технічні характеристики

#### Ручний пристрій

Привод:	Двигун постійного струму
Акумулятор:	Літій-іонний акумулятор (LiFePO4)
Тривалість роботи від акумулятора:	до 90 хв.
Розміри (Д x Ш x В):	178 x 46 x 50 мм
Вага:	прибл. 290 г
Рівень звукового тиску:	макс. 63 дБ(A) @ 25 см
Вібрація:	< 2,5 м/с <sup>2</sup>

#### Зарядна підставка

Габарити з приладдям (Д x Г x В):	96 x 120 x 72 мм
Вага:	прибл. 91 г

#### Штепсельний імпульсний блок живлення

Тип:	Адаптер 6000
Вжиток напруги:	макс. 12 Вт
Робоча напруга:	100-240 В/50-60 Гц

Пристрій має електроізоляцію і захищений від радіоперешкод. Він відповідає вимогам Директиви ЄС щодо електромагнітної сумісності 2004/108/EG та Директиви ЄС щодо машинобудування 2006/42/EG.

## Використання

### Підготовка

- Не викидайте пакувальні матеріали — їх можна використовувати для надійного зберігання та транспортування пристрою в майбутньому.

- ▶ Перевірте комплектність поставки.
- ▶ Перевірте всі деталі на наявність пошкоджень, отриманих у процесі транспортування.

### Безпека



#### Обережно! Пошкодження через використання неправильного струму.

- ▶ Пристрій призначений для використання тільки від джерела змінного струму з напругою, що вказана на інформаційній таблиці.

### Заряджання акумулятора

1. Вставте штекер пристрою (M) на штепсельному імпульсному блоці живлення у гніздо зарядної підставки (G) (мал. 4ⓐ).

- Також для заряджання пристрій можна з'єднати безпосередньо зі штепсельним імпульсним блоком живлення (мал. 2ⓐ/ⓑ).
- Спеціальна контрольна система унеможливіє надмірне заряджання акумулятора.

2. Підключіть штепсельний імпульсний блок живлення до електричної розетки (мал. 4ⓐ).
3. Вимкніть пристрій за допомогою вимикача (мал. 3ⓐ).
4. Встановіть пристрій на зарядній станції (мал. 4) або з'єднайте його безпосередньо зі штепсельним імпульсним блоком живлення (мал. 2ⓐ/ⓑ). Пролунає звуковий сигнал і заряджання розпочнеться.

- Під час заряджання відповідно до рівня заряду блимає сегмент індикатора потужності. Коли акумулятор повністю заряджений, усі сегменти постійно світяться.
- Індикатор згасне приблизно через 30 секунд після зняття пристрою з зарядної підставки. (Режим економії енергії.)
- Тривалість повного заряджання складає близько **60 хвилин**.

5. Після повного заряджання акумулятора лунає звуковий сигнал.

### Використання в режимі живлення від акумулятора

1. За допомогою вимикача увімкніть пристрій, а після використання вимкніть його (мал. 3ⓐ/ⓑ).

- Індикатор згасне приблизно через 30 секунд після вимкнення пристрою (режим економії енергії).
- З повністю зарядженим акумулятором пристрій може працювати до **90 хвилин** без підключення до мережі.
- Індикатор потужності (C) вказує поточний рівень заряду акумулятора.
- При розряджанні акумулятора машинка автоматично вимикається.

- У разі неналежного догляду за ножовим блоком тривалість роботи може суттєво зменшитися.

### Використання в режимі живлення від мережі

1. Вставте штекер пристрою (M) на штепсельному імпульсному блоці живлення у гніздо пристрою (F) (мал. 2ⓐ).
2. Підключіть штепсельний імпульсний блок живлення до електричної розетки (мал. 2ⓐ).
3. За допомогою вимикача увімкніть пристрій, а після використання вимкніть його (мал.3ⓐ/ⓑ).

### Експлуатація

#### Налаштування довжини стриження

За допомогою вбудованого в ножовий блок регулятора довжини стриження можна вибрати одне з 5 значень довжини стриження у діапазоні від 0,7 до 3 мм (мал. 5).

#### Стриження з використанням гребінкових насадок

Пристрій можна використовувати разом із гребінковими насадками.

- ▶ Щоб мати вказану довжину стриження, встановіть регулятор довжини стриження у положення 1 (мал. 5).



До комплекту входять наступні гребінкові насадки: довжина стриження 3, 6, 9 і 12 мм.

#### Встановлення та змінення гребінкової насадки

1. До упору насуньте гребінкову насадку на ножовий блок у напрямку стрілки (мал. 6ⓐ).
2. Щоб зняти гребінкову насадку, посуňte її в напрямку стрілки (мал. 6ⓑ).

### Технічне обслуговування

#### Чистення та догляд



#### Небезпека! Ураження струмом через потрапляння рідини.

- ▶ Перед тим як чистити пристрій чи виконувати якісь роботи з догляду, вимкніть його і від'єднайте від електричної мережі.
- ▶ Не занурюйте пристрій у воду!
- ▶ Пильнуйте, щоб усередину пристрою не потрапляла рідина.
- ▶ Дозволяється підключати до мережі тільки абсолютно сухий пристрій.



#### Обережно! Пошкодження агресивними хімікатами.

- Агресивні хімікати можуть пошкодити пристрій і приладдя.
- ▶ Не використовуйте розчинники та абразивні засоби для чистення.
  - ▶ Використовуйте тільки рекомендовані виробником миючі засоби і мастило для ножового блока.



Придбати мастило для ножового блока та гігієнічний спрей можна в торговельній мережі або в нашому сервісному центрі.

- ▶ Після кожного використання знімайте гребінкову насадку (мал. 6 ⑤) і відкидайте ніжовий блок від корпусу (мал. 7 ⑥). Щіточкою для чищення видаліть залишки волосся з отвору в корпусі та з ніжового блока (мал. 8). Також натисніть важіль чищення. Таким чином можна без зайвого клопоту видалити залишки волосся між стригальною гребінкою та стригальним ножем за допомогою щітки для чищення (**EASY CLEANING**).
- ▶ Протирайте пристрій м'якою, за необхідності злегка зволоженою ганчіркою.
- ▶ Чистить ніжовий блок за допомогою гігієнічного спрею.
- ▶ Змащуйте ніжовий блок спеціальним мастилом (мал. 9).



- ▶ Щоб досягти високої та тривалої якості стриження, слід часто змащувати ніжовий блок.
- ▶ Якщо якість стриження, незважаючи на регулярне чищення і змащування, після тривалого терміну експлуатації погіршується, то ніжовий блок слід замінити.

### Автоматична система датчиків

Машинка для стриження волосся оснащена автоматичною системою датчиків, яка завчасно сповіщає про необхідність невідкладного виконання робіт із догляду.



- Сенсорна система здатна визначити недостатнє змащення та сильне забруднення ніжового блока. Після вимкнення пристрою пролунає звуковий сигнал і почнуть блимати індикатори заряду на протязі 2 хвилин.
- Щоб скасувати звуковий сигнал і блимання індикатора, увімкніть і знову вимкніть пристрій.
- Перед наступним використанням машинки **настійно рекомендується** почитити пристрій і змастити ніжовий блок, див. розділ «**Чищення та догляд**».
- В іншому разі можливе пошкодження пристрою та його передчасний вихід із ладу. Користувач втрачає право на гарантійний ремонт.

### Заміна ніжового блока



**Попередження! Травмування й пошкодження майна в разі неправильного поводження.**

- ▶ Перед тим як замінювати ніжовий блок, вимкніть прилад і від'єднайте його від електричної мережі.
1. Вимкніть пристрій за допомогою вимикача (мал. 3 ③) та від'єднайте його від електричної мережі.
  2. Відіжміть ніжовий блок від корпусу у напрямку стрілки (мал. 7 ⑦). Зніміть ніжовий блок.
  3. Щоб встановити ніжовий блок, вставте гачки у кріплення на корпусі й натисніть блок до корпусу, поки він не зафіксується (мал. 7 ⑧).

### Усунення несправностей

#### Блок ножів погано стриже або смикає волосся.

- Причина: Блок ножів забруднений або зносився.
- ▶ Почистіть та змастіть ніжовий блок (мал. 8/9), якщо проблема залишилась, замінити ніжовий блок (мал. 7).

#### Акумулятор швидко розряджається.

Ретельно почистіть та змастіть ніжовий блок (мал. 8/9). Сильно забруднений і незмащений ніжовий блок може скоротити час роботи на акумуляторах удвічі! Якщо час роботи від акумуляторів все ж скоротився дуже сильно, можливо, термін служби акумуляторів добігає кінця.



Зазвичай при щоденному використанні час роботи приладу від акумулятора з часом скорочується. Використовувані акумулятори розраховані на професійну щоденну експлуатацію, проте вони також схильні до даного процесу.

#### Пошкодження шкіри

- Причина: Ви надто сильно тиснете на шкіру.
- ▶ Зменште тиск при стриженні близько до шкіри.

Причина: Пошкоджений ніжовий блок.

- ▶ Перевірте кінчики зубців на пошкодження та при необхідності замінити ніжовий блок.

#### Індикатор заряду не світиться

Причина: Прилад неправильно встановлений на зарядній підставці.

- ▶ Впевніться, що прилад встановлений на зарядній підставці вірно.

Причина: Відсутнє живлення.

- ▶ Впевніться, що блок живлення з'єднаний з розеткою.
- ▶ Перевірте електричний кабель на наявність пошкоджень.
- ▶ Перевірте наявність струму в мережі.

#### Блимають усі індикатори заряду

- ▶ Переконаєтесь, що ніжовий блок не заблокований і ножі вільно рухаються. Вимкніть і знову увімкніть прилад. Якщо всі індикатори продовжують блимати, зверніться до продавця приладу або в сервісний центр WAHL.

#### Утилізація



**Обережно! Неправильна утилізація завдає шкоди навколишньому середовищу.**

- ▶ Перед утилізацією акумулятори необхідно розрядити!
- ▶ Належна утилізація сприяє захисту природи й допомагає запобігти можливому шкідливому впливу на людину та навколишнє середовище.

Дотримуйтеся вимог діючого законодавства при утилізації пристрою.

#### Інформація щодо утилізації електричного та електроного обладнання у країнах ЄС:



Питання утилізації електричних приладів на території Європейського Союзу регулюються національними нормами, які ґрунтуються на Директиві ЄС 2002/96/ЄС щодо утилізації електричних приборів та обладнання. Згідно з цією директивою прибор заборонено утилізувати разом з комунальними та побутовими відходами.

Прибор безкоштовно приймається в місцевих збірних пунктах і пунктах приймає відходів для вторичної переробки.



## Γενικές υποδείξεις ασφαλείας

### Προβλεπόμενη χρήση

- Χρησιμοποιείτε τις κουρευτικές μηχανές αποκλειστικά σε ανθρώπινα μαλλιά, γένια και φρύδια.
- Χρησιμοποιείτε τις κουρευτικές μηχανές για ζώα αποκλειστικά για το κόψιμο μαλλιού και τριχώματος ζώων.

### Απαιτήσεις από το χρήστη

- Διαβάστε πριν από την πρώτη θέση σε λειτουργία όλες τις οδηγίες λειτουργίας και εξοικειωθείτε με τη συσκευή.
- Η συσκευή αυτή δεν προορίζεται για χρήση από άτομα (συμπεριλαμβανομένων των παιδιών) με μειωμένες σωματικές, αισθητηριακές ή πνευματικές ικανότητες ή έλλειψη πείρας και γνώσης, εκτός κι αν βρίσκονται υπό επίβλεψη ή έχουν λάβει οδηγίες για τη χρήση της συσκευής από άτομο υπεύθυνο για την ασφάλειά τους. Τα παιδιά θα πρέπει να βρίσκονται υπό συνεχή επίβλεψη, προκειμένου να διασφαλιστεί ότι δεν παίζουν με τη συσκευή.
- Η συσκευή πρέπει να φυλάσσεται μακριά από ζώα και την επίδραση καιρικών συνθηκών.

### Κίνδυνοι

Λάβετε υπόψη τις παρακάτω υποδείξεις ασφαλείας!



#### **Κίνδυνος! Ηλεκτροπληξία λόγω βλάβης στη συσκευή / στο μετασχηματιστή τροφοδοσίας.**

- ▶ Μην χρησιμοποιείτε τη συσκευή, εάν δεν λειτουργεί σύμφωνα με τον προβλεπόμενο τρόπο, έχει υποστεί βλάβη ή έχει πέσει στο νερό. Οι επισκευές πρέπει να διεξάγονται αποκλειστικά από εξουσιοδοτημένο κέντρο σέρβις και με χρήση γνήσιων ανταλλακτικών, προκειμένου να αποφεύγεται το ενδεχόμενο κινδύνου.
- ▶ Μην χρησιμοποιείτε ποτέ τη συσκευή με ελαττωματικό καλώδιο δικτύου ή ελαττωματικό μετασχηματιστή τροφοδοσίας. Αν το καλώδιο δικτύου ή ο μετασχηματιστής τροφοδοσίας υποστεί ζημιά, θα πρέπει να γίνει αντικατάστασή του με γνήσιο ανταλλακτικό, μόνο από εξουσιοδοτημένο κέντρο σέρβις ή από άτομο με αντίστοιχη εκπαίδευση, για την αποφυγή κινδύνων.
- ▶ Οι ηλεκτρικές συσκευές πρέπει να επισκευάζονται αποκλειστικά από καταρτισμένους ηλεκτροτεχνίτες.

**Κίνδυνος! Ηλεκτροπληξία λόγω εισόδου νερού στη συσκευή.**

- ▶ Σε καμία περίπτωση μην αγγίζετε μια ηλεκτρική συσκευή που έχει πέσει μέσα σε νερό. Βγάλτε αμέσως το φιλς.
- ▶ Μη χρησιμοποιείτε ποτέ ηλεκτρικές συσκευές στη μπανιέρα ή το ντους.
- ▶ Τοποθετείτε ή αποθηκεύετε τις ηλεκτρικές συσκευές πάντα με τέτοιο τρόπο, ώστε να διασφαλίζεται ότι δεν μπορούν να πέσουν στο νερό (π.χ. στο νιπτήρα). Αποφύγετε τυχόν επαφή τους με νερό και άλλα υγρά.
- ▶ Χρησιμοποιείτε και φυλάσσετε τη συσκευή μόνο σε ξηρό χώρο.
- ▶ Ως πρόσθετο μέτρο ασφάλειας συνιστάται η εγκατάσταση μιας εγκεκριμένης διάταξης προστασίας κατά του ρεύματος διαρροής (RCD) με μέγιστη τιμή ρεύματος απελευθέρωσης 30mA στο ηλεκτρικό κύκλωμα του μπάνιου.

**Κίνδυνος έκρηξης!**

- ▶ Μην χρησιμοποιείτε τη συσκευή σε περιβάλλον όπου γίνεται χρήση αερολυμάτων (σπρέι) ή απελευθερώνεται οξυγόνο.
- ▶ Μην επιχειρείτε να αλλάξετε μόνοι σας τη μπαταρία.
- ▶ Μην εκθέτετε τη συσκευή για μεγάλο χρονικό διάστημα σε θερμοκρασίες κάτω από 0°C και πάνω από +40°C. Αποφύγετε την άμεση ηλιακή ακτινοβολία.

**Προειδοποίηση! Τραυματισμοί λόγω μη ενδεδειγμένου χειρισμού.**

- ▶ Για να προφυλαχτείτε από τραυματισμούς, ποτέ μη χρησιμοποιείτε τη συσκευή με φθαρμένες μονάδες κοπής.
- ▶ Απενεργοποιείτε πάντα τη συσκευή πριν την ακουμπήσετε σε κάποια επιφάνεια, γιατί υπάρχει κίνδυνος να πέσει κάτω λόγω των δονήσεων.

**Προσοχή! Βλάβες λόγω εσφαλμένης τροφοδοσίας τάσης.**

- ▶ Χρησιμοποιείτε τη συσκευή μόνο εφόσον είναι συνδεδεμένη σε εναλλασσόμενο ρεύμα με την τάση που αναγράφεται στην πινακίδα τύπου.

**Προσοχή! Ζημιές λόγω μη ενδεδειγμένου χειρισμού.**

- ▶ Χρησιμοποιείτε αποκλειστικά τα εξαρτήματα που συνιστώνται από τον κατασκευαστή.
- ▶ Για τη φόρτιση της συσκευής, χρησιμοποιείτε αποκλειστικά το μετασχηματιστή τροφοδοσίας που περιλαμβάνεται στη συσκευασία. Αντικαθιστάτε τους ελαττωματικούς μετασχηματιστές τροφοδοσίας μόνο με γνήσια ανταλλακτικά τα οποία μπορείτε να προμηθευτείτε από το κέντρο εξυπηρέτησης πελατών της εταιρείας μας.
- ▶ Ποτέ μην εισάγετε ή αφήνετε να πέσουν αντικείμενα στα ανοίγματα της συσκευής.
- ▶ Για να αποσυνδέσετε τη συσκευή, μην τραβάτε ποτέ το καλώδιο δικτύου ή την ίδια τη συσκευή.
- ▶ Μην τυλίγετε το καλώδιο δικτύου γύρω από τη συσκευή.
- ▶ Κρατάτε το καλώδιο δικτύου και τη συσκευή μακριά από θερμές επιφάνειες.
- ▶ Μην φορτίζετε ή αποθηκεύετε τη συσκευή με το καλώδιο στριμμένο ή τσακισμένο.
- ▶ Μην χρησιμοποιείτε μπαταρίες μιας χρήσης. Αναθέστε την αντικατάσταση των επαναφορτιζόμενων μπαταριών αποκλειστικά στο κέντρο σέρβις.

**Γενικές οδηγίες χρήσης****Πώς να χρησιμοποιήσετε αυτές τις οδηγίες λειτουργίας**

- ▶ Πριν θέσετε τη συσκευή σε λειτουργία για πρώτη φορά, πρέπει να έχετε διαβάσει και κατανοήσει όλες τις οδηγίες λειτουργίας.
- ▶ Θεωρήστε τις οδηγίες λειτουργίας ως αναπόσπαστο μέρος του προϊόντος και φυλάξτε τις καλά σε σημείο με εύκολη πρόσβαση.
- ▶ Σε περίπτωση παραχώρησης της συσκευής σε τρίτους, μην παραλείψετε να παραδώσετε μαζί και τις παρούσες οδηγίες λειτουργίας.
- ▶ Σε περίπτωση σύγκρουσης με τη νομοθεσία ή τις οδηγίες περί ασφάλειας που ισχύουν στη χώρα σας, θα πρέπει να τηρούνται οι σχετικές εθνικές προδιαγραφές.

**Επεξήγηση συμβόλων και υποδείξεων****ΚΙΝΔΥΝΟΣ**

Κίνδυνος ηλεκτροπληξίας με πιθανή συνέπεια βαρύ τραυματισμό ή και θάνατο.

**ΚΙΝΔΥΝΟΣ**

Κίνδυνος έκρηξης με πιθανή συνέπεια βαρύ τραυματισμό ή και θάνατο.

**ΠΡΟΕΙΔΟΠΟΙΗΣΗ**

Προειδοποίηση για πιθανό τραυματισμό ή κίνδυνο για την υγεία.

**ΠΡΟΣΟΧΗ**

Υπόδειξη σχετικά με τον κίνδυνο πρόκλησης υλικών ζημιών.



Υπόδειξη που αφορά χρήσιμες πληροφορίες και συμβουλές.

- ▶ Σας υποδεικνύεται η εκτέλεση μιας ενέργειας.
1. Εκτελέστε τις ενέργειες αυτές με τη σειρά που περιγράφεται.

**Περιγραφή προϊόντος****Περιγραφή των εξαρτημάτων (εικ. 1)**

- A** Μονάδα κοπής  
**B** Διακόπτης ON/OFF  
**C** Ένδειξη στάθμης φόρτισης  
**D** Βάση φόρτισης  
**E** Ρύθμιση του μήκους κοπής  
**F** Υποδοχή συσκευής  
**G** Υποδοχή βάσης φόρτισης  
**H** Προσαρτώμενη χτένα, μήκος κοπής 3 mm  
**I** Προσαρτώμενη χτένα, μήκος κοπής 6 mm  
**J** Προσαρτώμενη χτένα, μήκος κοπής 9 mm  
**K** Προσαρτώμενη χτένα, μήκος κοπής 12 mm  
**L** Μετασχηματιστής τροφοδοσίας  
**M** Φις σύνδεσης συσκευής  
**N** Βουρτσάκι καθαρισμού  
**O** Λάδι για τη μονάδα κοπής

**Τεχνικά χαρακτηριστικά****Συσκευή χειρός**

Μηχανισμός κίνησης: Μοτέρ DC  
 Μπαταρία: Επαναφορτιζόμενη μπαταρία  
 ιόντων λιθίου (LiFePO4)

Αυτονομία μπαταρίας: έως και 90 min  
 Διαστάσεις (ΜxΠxΥ): 178 x 46 x 50 mm  
 Βάρος: γύρω στα 290 g  
 Στάθμη ηχητικής πίεσης: έως 63 dB(A) @ 25 cm  
 Δόνηση: < 2,5 m/s<sup>2</sup>

**Βάση φόρτισης**

Διαστάσεις  
 μαζί με τον πρόσθετο  
 εξοπλισμό (ΠxΒxΥ) 96 x 120 x 72 mm  
 Βάρος: γύρω στα 91 g

**Μετασχηματιστής τροφοδοσίας**

Τύπος: Προσαρμογέας 6000  
 Απορροφούμενη ισχύς: έως 12 W  
 Τάση λειτουργίας: 100 – 240 V / 50 – 60 Hz

Η συσκευή διαθέτει μόνωση ασφαλείας και καταστολή ραδιοπαρεμβολών. Η συσκευή πληροί τις απαιτήσεις της ευρωπαϊκής Οδηγίας περί Ηλεκτρομαγνητικής Συμβατότητας 2004/108/EK και συμμορφώνεται με την Οδηγία περί μηχανών 2006/42/EK.

**Λειτουργία****Προτοιμασία**



 Φυλάξτε τα υλικά συσκευασίας για την περίπτωση που χρειαστεί να αποθηκεύσετε τη συσκευή ή να τη μεταφέρετε με ασφάλεια.

- ▶ Ελέγξτε την πληρότητα του περιεχομένου της συσκευασίας.
- ▶ Ελέγξτε όλα τα εξαρτήματα για να εντοπίσετε τυχόν φθорές που προκλήθηκαν κατά τη μεταφορά.

**Ασφάλεια****Προσοχή! Βλάβες λόγω εσφαλμένης τροφοδοσίας τάσης.**

- ▶ Χρησιμοποιείτε τη συσκευή μόνο εφόσον είναι συνδεδεμένη σε εναλλασσόμενο ρεύμα με την τάση που αναγράφεται στην πινακίδα τύπου.

**Φόρτιση μπαταρίας**

1. Συνδέστε το φις σύνδεσης (M) του μετασχηματιστή τροφοδοσίας με τη συσκευή στην υποδοχή της συσκευής φόρτισης (I) (εικ. 4Ⓜ).
-  • Η συσκευή μπορεί επίσης να συνδεθεί απευθείας με το μετασχηματιστή τροφοδοσίας, για να φορτιστεί (εικ. 2Ⓜ/Ⓜ).
- Η έξυπνη διαχείριση φόρτισης εμποδίζει τις υπερφορτίσεις της μπαταρίας.
2. Βάλτε το μετασχηματιστή τροφοδοσίας στην πρίζα (εικ. 4Ⓜ).
  3. Απενεργοποιήστε τη συσκευή με το διακόπτη λειτουργίας ON/OFF (εικ. 3Ⓜ).
  4. Τοποθετήστε τη συσκευή στο φορτιστή (εικ. 4) ή συνδέστε την απευθείας με το μετασχηματιστή τροφοδοσίας (εικ./ 2Ⓜ/Ⓜ). Θα ακουστεί ένα ηχητικό σήμα – η φόρτιση ξεκίνησε.
-  • Κατά τη διάρκεια της φόρτισης αναβοσβήνει, ανάλογα με τη στάθμη φόρτισης, το αντίστοιχο τμήμα της ένδειξης στάθμης φόρτισης. Όταν η μπαταρία έχει φορτίσει πλήρως ανάβουν συνεχώς όλα τα τμήματα της ένδειξης στάθμης φόρτισης.
- Η ένδειξη σβήνει 30 περίπου δευτερόλεπτα μετά την αφαίρεση της συσκευής από τη συσκευή φόρτισης. (Λειτουργία εξοικονόμησης ενέργειας).
  - Ο χρόνος φόρτισης που απαιτείται προκειμένου να επιτευχθεί η πλήρης ισχύς ανέρχεται σε περίπου **60 λεπτά**.
5. Όταν η μπαταρία έχει φορτίσει πλήρως, ακούγεται ένα ηχητικό σήμα.

**Λειτουργία με μπαταρία**

1. Με το διακόπτη λειτουργίας ON/OFF ενεργοποιήστε τη συσκευή (εικ. 3Ⓜ/Ⓜ) και μετά τη χρήση απενεργοποιήστε την.



- Η ένδειξη σβήνει περίπου 30 δευτερόλεπτα μετά την απενεργοποίηση της συσκευής (λειτουργία εξοικονόμησης ενέργειας).
- Όταν η μπαταρία είναι πλήρως φορτισμένη, η συσκευή μπορεί να λειτουργήσει έως και **90 λεπτά** χωρίς σύνδεση με το δίκτυο τροφοδοσίας.
- Η κατάσταση φόρτισης της μπαταρίας προβάλλεται με την ένδειξη στάθμης φόρτισης (C).
- Όταν η μπαταρία έχει αποφορτιστεί πλήρως, η συσκευή απενεργοποιείται αυτόματα.
- Η ελλειψής φροντίδα της μονάδας κοπής μπορεί να μειώσει σημαντικά το χρόνο λειτουργίας της συσκευής.

### Λειτουργία με ηλεκτρικό ρεύμα

1. Συνδέστε το φις σύνδεσης (M) του μετασχηματιστή τροφοδοσίας με τη συσκευή στην υποδοχή της συσκευής (F) (εικ. 2Ⓜ).
2. Βάλτε το μετασχηματιστή τροφοδοσίας στην πρίζα (εικ. 2Ⓜ).
3. Με το διακόπτη λειτουργίας ON/OFF ενεργοποιήστε τη συσκευή (εικ. 3Ⓜ/Ⓜ) και μετά τη χρήση απενεργοποιήστε την.

### Χειρισμός

#### Ρύθμιση μήκους κοπής

Με τη διάταξη ρύθμισης μήκους κοπής που είναι ενσωματωμένη στη μονάδα κοπής, μπορείτε να ρυθμίσετε το μήκος κοπής σε 5 θέσεις, από 0,7 mm ως 3 mm (εικ. 5).

#### Κοπή με προσαρτώμενες χτένες

Η συσκευή μπορεί να λειτουργήσει και με προσαρτώμενες χτένες.

- ▶ Φέρτε τη ρύθμιση του μήκους κοπής στη θέση 1 (εικ. 5), για να επιτευχθεί το προκαθορισμένο μήκος κοπής



Στη συσκευασία περιλαμβάνονται οι ακόλουθες προσαρτώμενες χτένες: μήκος κοπής 3 mm, 6 mm, 9 mm και 12 mm.

#### Τοποθέτηση / αφαίρεση της προσαρτώμενης χτένας

1. Σπρώξτε την προσαρτώμενη χτένα προς την κατεύθυνση του βέλους μέχρι τέρμα πάνω στη μονάδα κοπής (εικ. 6Ⓜ).
2. Η προσαρτώμενη χτένα μπορεί να αφαιρεθεί με ώθηση προς την κατεύθυνση του βέλους (εικ. 6Ⓜ).

### Συντήρηση

#### Καθαρισμός και φροντίδα



**Κίνδυνος! Ηλεκτροπληξία λόγω εισόδου νερού στη συσκευή.**

- ▶ Απενεργοποιήστε τη συσκευή και αποσυνδέστε την από την τροφοδοσία τάσης πριν ξεκινήσετε τον καθαρισμό και τη φροντίδα της.
- ▶ Μην βυθίζετε τη συσκευή στο νερό!
- ▶ Μην αφήνετε υγρασία να εισέλθει στο εσωτερικό της συσκευής.
- ▶ Μην συνδέετε τη συσκευή στην τροφοδοσία τάσης προτού βεβαιωθείτε ότι έχει στεγνώσει καλά.



**Προσοχή! Βλάβες λόγω χρήσης διαβρωτικών χημικών καθαριστικών.**

- Η χρήση διαβρωτικών χημικών καθαριστικών ενδέχεται να προκαλέσει ζημιές στη συσκευή και τον πρόσθετο εξοπλισμό της.
- ▶ Ως εκ τούτου, μη χρησιμοποιείτε διαλυτικά και απορρυπαντικά σε σκόνη.
  - ▶ Χρησιμοποιείτε αποκλειστικά το καθαριστικό το λάδι μονάδας κοπής που συनिώννται από τον κατασκευαστή.



Σπρέι καθαρισμού και λάδι μονάδας κοπής μπορείτε να προμηθευτείτε από το εμπόριο ή από το κέντρο σέρβις της εταιρείας μας.

- ▶ Μετά από κάθε χρήση, αφαιρέστε την προσαρτώμενη χτένα (εικ. 6Ⓜ) και ξεκουμπώστε της μονάδα κοπής από το περιβλήμα (εικ. 7Ⓜ). Απομακρύνετε με τη βούρτσα καθαρισμού τις τρίχες από το άνοιγμα του περιβλήματος και τη μονάδα κοπής (εικ. 8). Πατήστε επιπλέον και το μοχλό καθαρισμού. Με τον τρόπο αυτό μπορούν να αφαιρεθούν εύκολα με τη βούρτσα καθαρισμού οι τρίχες μεταξύ της χτένας και της λεπίδας κοπής (**EASY CLEANING**).
- ▶ Καθαρίστε τη συσκευή μόνο με μαλακό και ενδεχομένως ελαφρά υγρό πανί.
- ▶ Χρησιμοποιείτε το σπρέι καθαρισμού για τον καθαρισμό της μονάδας κοπής.
- ▶ Λιπαίνετε τη μονάδα κοπής με το ειδικό λάδι (εικ. 9).



- ▶ Για καλή και μακρόχρονη απόδοση κοπής είναι σημαντικό να λιπαίνετε συχνά τη μονάδα κοπής.
- ▶ Εάν μετά από μεγάλο διάστημα χρήσης η απόδοση κοπής μειωθεί παρά τον τακτικό καθαρισμό και τη λίπανση, τότε θα πρέπει να αντικατασταθεί η μονάδα κοπής.

#### Αυτόματο σύστημα ανίχνευσης

Για να είστε σε θέση να αναγνωρίζετε εγκαίρως αν η κουρευτική μηχανή σας απαιτεί άμεση φροντίδα, η μηχανή έχει εξοπλιστεί με ένα αυτόματο σύστημα ανίχνευσης.



- Το σύστημα αισθητήρων αναγνωρίζει αυτόματα αν η μονάδα κοπής δεν έχει λιπανθεί επαρκώς ή αν είναι πολύ βρώμικη. Μετά την απενεργοποίηση της συσκευής ακούγεται ένα ηχητικό σήμα και η όλη ένδειξη στάθμης φόρτισης αναβοσβήνει για 2 λεπτά.

- Το ηχητικό σήμα καθώς και το αναβόσβημα της ένδειξης στάθμης φόρτισης μπορούν να επιβεβαιωθούν (να απενεργοποιηθούν) με μία νέα σύντομη ενεργοποίηση και απενεργοποίηση της συσκευής.
- Πριν θέσετε τη συσκευή εκ νέου σε λειτουργία συνιστούμε οπωσδήποτε τον καθαρισμό της καθώς και τη λίπανση της μονάδας κοπής, βλ. κεφάλαιο **Καθαρισμός και φροντίδα**.
- Η μη τήρηση αυτής της οδηγίας ενδέχεται να οδηγήσει σε βλάβες της συσκευής και κατά συνέπεια σε πρόωρο τερματισμό της λειτουργίας της. Στην περίπτωση αυτή παύει να ισχύει η εγγύηση.

### Αντικατάσταση της μονάδας κοπής



**Προειδοποίηση! Τραυματισμοί και υλικές ζημιές λόγω μη ενδεδειγμένου χειρισμού.**

- ▶ Απενεργοποιήστε τη συσκευή και αποσυνδέστε την από την τροφοδοσία τάσης πριν προβείτε σε αντικατάσταση της μονάδας κοπής.

1. Απενεργοποιήστε τη συσκευή με το διακόπτη λειτουργίας ON/OFF (εικ. 3Ⓞ) και αποσυνδέστε την από την τροφοδοσία τάσης.
2. Τραβήξτε τη μονάδα κοπής από το περίβλημα προς την κατεύθυνση του βέλους (εικ. 7Ⓞ). Αφαιρέστε τη μονάδα κοπής.
3. Για την επανατοποθέτηση, ακουμπήστε τη μονάδα κοπής με το άγκιστρο στην υποδοχή του περιβλήματος και πιέστε τη μέχρι να κουμπήσει στο περίβλημα (εικ. 7Ⓞ).

### Επίλυση προβλημάτων

#### Η μονάδα κοπής δεν κόβει καλά ή μαδάει.

- Αιτία: Η μονάδα κοπής είναι βρώμικη ή έχει υποστεί φθορά.
- ▶ Καθαρίστε και λιπάνετε τη μονάδα κοπής (εικ. 8/9). Εάν το πρόβλημα δεν αποκατασταθεί με αυτό τον τρόπο, αντικαταστήστε τη μονάδα κοπής (εικ. 7).

#### Η διάρκεια λειτουργίας της μπαταρίας είναι πολύ σύντομη.

Καθαρίστε και λιπάνετε τη μονάδα κοπής με προσοχή (εικ. 8/9). Εάν η μονάδα κοπής είναι πολύ βρώμικη ή δεν έχει λιπανθεί, η διαθέσιμη διάρκεια λειτουργίας της μπαταρίας μπορεί να μειωθεί στο μισό! Εάν η διάρκεια λειτουργίας της μπαταρίας συνεχίσει να είναι πολύ σύντομη, μάλλον πλησιάζει το τέλος της διάρκειας ζωής των μπαταριών.



Γενικά η διάρκεια λειτουργίας της μπαταρίας της μηχανής μειώνεται διαρκώς με την καθημερινή χρήση. Παρά το γεγονός ότι οι μπαταρίες που χρησιμοποιούνται είναι ειδικά σχεδιασμένες για επαγγελματική και καθημερινή χρήση, συνεχίζουν να επηρεάζονται από αυτό το φαινόμενο.

#### Δερματικός τραυματισμός

- Αιτία: Υπερβολική άσκηση πίεσης στο δέρμα.
- ▶ Μειώστε την άσκηση πίεσης κατά την κοπή κοντά στο δέρμα.

Αιτία: Φθαρμένη μονάδα κοπής

- ▶ Ελέγξτε αν κατά τη χρήση έχουν υποστεί ζημιά τα άκρα της οδόντωσης και, εάν απαιτείται, αντικαταστήστε τη μονάδα κοπής.

#### Η ένδειξη στάθμης φόρτισης δεν ανάβει.

Αιτία: Η συσκευή δεν έχει τοποθετηθεί σωστά στη συσκευή φόρτισης.

- ▶ Βεβαιωθείτε ότι η συσκευή χειρός είναι σωστά τοποθετημένη στη συσκευή φόρτισης.

Αιτία: Προβληματική τροφοδοσία τάσης.

- ▶ Βεβαιωθείτε ότι το τροφοδοτικό είναι συνδεδεμένο με την πρίζα.
- ▶ Ελέγξτε μήπως το καλώδιο δικτύου παρουσιάζει φθορές.
- ▶ Ελέγξτε την τροφοδοσία τάσης.

#### Αναβοσβήνει όλη η ένδειξη στάθμης φόρτισης

- ▶ Ελέγξτε αν η μονάδα κοπής είναι μπλοκαρισμένη και αν η λεπίδα μπορεί να κινηθεί. Ενεργοποιήστε και απενεργοποιήστε τη μηχανή. Εάν όλη η ένδειξη συνεχίζει να αναβοσβήνει, απευθυνθείτε στον εμπορικό σας αντιπρόσωπο ή σε ένα κέντρο εξυπηρέτησης πελατών της WAHL.

#### Απόρριψη



**Προσοχή! Ζημιές στο περιβάλλον σε περίπτωση ακατάλληλης απόρριψης.**

- ▶ Αποφορτίστε τις μπαταρίες πριν από την απόρριψη!
- ▶ Η προσήκουσα απόρριψη συμβάλλει στην προστασία του περιβάλλοντος και αποτρέπει την εμφάνιση πιθανών βλαβερών επιδράσεων στον άνθρωπο και το περιβάλλον.

Σε περίπτωση απόρριψης της συσκευής θα πρέπει να λαμβάνετε υπόψη τις σχετικές νομικές προδιαγραφές.

#### Πληροφορίες για την απόρριψη ηλεκτρικών και ηλεκτρονικών συσκευών εντός των ορίων της Ευρωπαϊκής Ένωσης:



Εντός της Ευρωπαϊκής Ένωσης, η απόρριψη συσκευών που λειτουργούν με ρεύμα προδιαγράφεται από εθνικούς κανονισμούς, οι οποίοι βασίζονται στην Ευρωπαϊκή Οδηγία 2002/96/EK σχετικά με τα απόβλητα ηλεκτρικού και ηλεκτρονικού εξοπλισμού (ΑΗΗΕ). Σύμφωνα με την παραπάνω οδηγία, δεν επιτρέπεται η απόρριψη της συσκευής από τις τοπικές υπηρεσίες αποκομιδής ή με τα οικιακά απορρίμματα. Η συσκευή παραλαμβάνεται χωρίς επιπλέον επιβάρυνση από τις κοινωτικές υπηρεσίες συλλογής απορριμμάτων ή ανακύκλωσης.

## تعليمات أمان عامة

### استخدام الجهاز وفق الغرض الذي خصص له

- لا تستعمل جهاز حلقة الشعر إلا لحلقة شعر الإنسان والحيية والحاجبين.
- الآلات المخصصة لحلقة شعر الحيوانات صُممت خصيصاً لحلقة شعر وفرو الحيوانات ولا يجب أن تستعمل لأي غرض آخر.

### الشروط التي يجب مراعاتها من طرف المستخدم

- احرص على قراءة دليل الاستخدام بشكل كلي وعلى معرفة مختلف وظائف الجهاز قبل استخدامه لأول مرة.
- لا ينبغي استعمال هذا الجهاز من طرف الأشخاص (بما في ذلك الأطفال) الذين يعانون من اضطرابات بدنية، حسية أو عقلية أو من طرف الأشخاص الذين يفتقرون إلى المعارف والخبرة اللازمة إلا إذا كانوا تحت المراقبة الضرورية أو تحت إشراف شخص مؤهل لضمان الحماية اللازمة. في حالة استعمال الأطفال للجهاز، احرص على مراقبتهم للتأكد من أنهم لن يلعبوا به.
- احرص على أن يبقى الجهاز بعيداً عن متناول الحيوانات وبمناى عن العوامل الجوية المؤثرة.

### الأخطار

يجب أخذ التعليمات الحمائية التالية بعين الاعتبار!

### خطر! صعقات كهربائية ناجمة عن حدوث أضرار في الجهاز/وحدة



#### التغذية الكهربائية.

- ◀ لا تستعمل الجهاز إذا كان لا يعمل بشكل جيد أو إذا لحقت به أية أضرار أو في حال وقوعه في الماء. لتجنب أي أخطار محتملة، لا يُسمح بالقيام بأعمال الصيانة إلا لتقنيي مراكز الصيانة المعترف بها، كما لا يُسمح باستعمال أي قطع أخرى مغايرة للقطع الأصلية.
- ◀ لا تستعمل الجهاز أبداً إذا كان كبل الطاقة تالفاً أو في حال تواجد خلل بوحدة التغذية الكهربائية. في حالة تلف كبل الطاقة أو وحدة التغذية الكهربائية، يجب استبدالهما بقطعة أصلية أخرى من طرف مركز مرخص لخدمة الزبائن أو من طرف شخص آخر ذو تكوين ملائم، وذلك لتجنب أي أخطار محتملة.
- ◀ لا ينبغي إصلاح الأجهزة الكهربائية إلا من طرف تقنيين ذوي تكوين ملائم بمجال الكهرباء والإلكترونيك.

**خطر! صعقات كهربائية ناجمة عن تسرب السوائل.**

- ◀ احرص على عدم لمس الأجهزة الكهربائية في حال وقوعها بالماء. افصل القابس فوراً عن مصدر التيار الكهربائي في حال وقوع ذلك.
- ◀ احرص على عدم استعمال الأجهزة الكهربائية في حوض الاستحمام أو الدش.
- ◀ احرص دائماً على وضع الأجهزة الكهربائية والاحتفاظ بها في مكان آمن حتى لا تقع بالماء (مثلاً بحوض غسل اليدين). تجنب ملامسة الأجهزة الكهربائية للماء وغيره من السوائل.
- ◀ يرجى استعمال الجهاز والاحتفاظ به في مكان جاف.
- ◀ لضمان المزيد من الحماية و الأمان، يُنصَح بتثبيت قاطع دورة (RCD) ذو تيار إعتاق لا يتجاوز قدره 30 ملي أمبير بالدائرة الكهربائية في الحمام.

**خطر الانفجار**

- ◀ لا تستعمل الجهاز في أماكن استخدام الرشاشات (بخاخات) أو إطلاق الأوكسجين.
- ◀ لا تدخل أي تعديلات على البطارية نفسها.
- ◀ لا تستخدم الجهاز لمدة طويلة في الأماكن التي تقل فيها درجة الحرارة عن 0 درجة سلسيوس أو تفوق 40 درجة سلسيوس. تجنب تعرض الجهاز بشكل مباشر لأشعة الشمس.

**تنبيه! خطر الإصابة نتيجة الاستخدام الغير اللائق.**

- ◀ لتفادي الإصابات، لا تستخدم الجهاز أبداً إذا كانت شفرة القص تالفة أو معرضة لأي أضرار.
- ◀ أطفئ الجهاز دائماً قبل وضعه، ذلك أن الاهتزازات قد تؤدي إلى سقوطه.

**تنبيه! أضرار ناجمة عن فلتية خاطئة.**

- ◀ احرص على ربط الجهاز بمصدر تيار متردد (AC) وانتبه إلى قيمة الجهد المذكورة على لوحة الهوية.

**تنبيه! أضرار ناجمة عن الاستخدام الغير اللائق.**

- ◀ لا تستخدم أي لوازم أو ملحقات أخرى غير تلك التي ينصح الصانع باستعمالها.
- ◀ لا يجب شحن آلة الحلاقة إلا بواسطة وحدة التغذية الكهربائية المرفقة مع الجهاز. في حالة تعطل وحدة التغذية الكهربائية، احرص على تعويضها بوحدة أصلية. يمكنك الحصول على هذه الأخيرة من خلال مركزنا للخدمات.
- ◀ تجنب تسرب أي أجسام خارجية إلى الجهاز من خلال الفتحات التي تتواجد به.



- ◀ عند فصل الجهاز عن مصدر التيار الكهربائي، احرص على عدم سحب كبل الطاقة أو الجهاز بنفسه.
- ◀ لا تقم بليّ كبل التيار الكهربائي حول الجهاز.
- ◀ احرص على إبقاء كبل الطاقة بعيداً عن الأماكن الساخنة.
- ◀ تأكد من أن كبل الطاقة غير مُلتو أو مطوي عند شحن الجهاز أو الاحتفاظ به.
- ◀ لا تستعمل البطاريات الغير قابلة للشحن بأي حال من الأحوال. لا تستبدل البطاريات إلا بمركز الخدمات التقنية.

#### أسماء الأجزاء المكونة (الرسم التوضيحي رقم 1)

A	شفرة قص الشعر
B	زر تشغيل/إيقاف
C	مؤشر الطاقة المتبقية
D	قاعدة الشحن
E	تعديل طول القص
F	مدخل الجهاز للربط بالتيار
G	مأخذ قاعدة الشحن
H	رأس مخصص لضبط طول الشعر، 3 مم
I	رأس مخصص لضبط طول الشعر، 6 مم
J	رأس مخصص لضبط طول الشعر، 9 مم
K	رأس مخصص لضبط طول الشعر، 12 مم
L	وحدة التغذية الكهربائية
M	قابس وحدة التغذية
N	فرشاة تنظيف
O	زيت مخصص لشفرة القص

#### البيانات التقنية

محرك ذو تيار مستمر	جهاز يدوي
بطارية أيونات الليثيوم (LiFePO4)	آلية التشغيل:
لغاية 90 دقيقة	بطارية:
178 x 50 x 46 مم	مدة خدمة البطارية:
290 غرام تقريباً	الأبعاد (الطول×العرض×الارتفاع):
63 ديسيبل (A) على الأقصى على مسافة 25 سم	الوزن:
< 2,5 م/ث <sup>2</sup>	مستوى انبعاث الضوضاء:
	الاهتزاز:

#### قاعدة الشحن

الأبعاد	قاعدة الشحن
مع اللوازم (الطول×العرض×الارتفاع): 96 x 72 x 120 مم	
الوزن:	
91 غرام تقريباً	

#### وحدة التغذية الكهربائية

مهايئ 6000	الطراز:
12 واط على الأقصى	استهلاك القدرة:
100 – 240 فولت / 50 – 60 هرتز	فولتية التشغيل:

هذا الجهاز يتوفر على حماية عازلة ولا يصدر أي ضوضاء لاسلكية. تتطابق مواصفات هذا الجهاز مع معايير وتعليمات الاتحاد الأوروبي المتعلقة بالتوافق الكهرومغناطيسي EG/2004/108 والفولتية المنخفضة EG/2006/42.

#### تعليمات هامة للاستخدام

##### معلومات متعلقة باستخدام دليل الاستخدام

- ◀ قبل استعمال الجهاز لأول مرة، يجب قراءة دليل الاستخدام بشكل كلي وفهم مضمونه.
- ◀ يجب اعتبار دليل الاستخدام كجزء لا يتجزأ من المنتج والاحتفاظ به بشكل جيد في مكان يسهل الوصول إليه.
- ◀ في حالة تسليم الجهاز لجهات ثالثة، يرجى تسليم دليل الاستخدام مع الجهاز.
- ◀ في حالة وجود تضاربات مع المعايير والتعليمات القانونية المحلية الخاصة بالأمن والسلامة، يجب اتباع التوجيهات المحلية السارية في المجال.

#### شرح الرموز والتعليمات

**خطر**   
خطر ناجم عن الصعقات الكهربائية مع احتمال الموت أو التعرض لإصابات خطيرة.

**خطر**   
خطر الانفجار مع احتمال الموت أو التعرض لإصابات خطيرة.

**تحذير**   
تحذير من احتمال وقوع إصابات جسدية أو وجود أخطار صحية.

**تنبيه**   
تنبيه لإمكانية حصول أضرار مادية.

**i**   
تنبيه مرفق بمعلومات ونصائح هامة.

◀ يتطلب الأمر هنا اتخاذ إجراء معين.

1. قم بتنفيذ الإجراءات وفق التسلسل المقترح.

## استعمال الجهاز التحضير

1. احتفظ بمواد تغليف الجهاز لنقل الجهاز أو الاحتفاظ به بشكل آمن في وقت لاحق.
2. تأكد من عدم نقصان أي شيء في محتويات التسليم.
3. افحص كافة الأجزاء للتأكد من عدم وجود أي أضرار ناجمة عن النقل.

### الآمان



- تنبيه! أضرار ناجمة عن فلتانية خاطئة.
1. احرص على ربط الجهاز بمصدر تيار متردد (AC) وانتبه إلى قيمة الجهد المذكورة على لوحة الهوية.

### شحن البطارية

1. أدخل قابس وحدة التغذية الكهربائية (M) في مدخل (G) الجهاز (الرسم التوضيحي ④).
2. يمكنك أيضاً شحن الجهاز من خلال ربطه مباشرة بالتيار الكهربائي بواسطة وحدة التغذية الكهربائية (الرسم التوضيحي ②/③).
3. يتوفر الجهاز على نظام شحن ذكي يحول دون شحن البطارية بشكل مفرط.

4. أدخلوا وحدة التغذية في مصدر الكهرباء الحائطي (الرسم التوضيحي ④).
5. قم بإيقاف الجهاز من خلال الضغط على زر التشغيل/الإيقاف (الرسم التوضيحي ③).
6. ضع الجهاز على قاعدة الشحن (الرسم التوضيحي 4) أو قم بوصله مباشرة مع وحدة التغذية الكهربائية (الرسم التوضيحي ②/③). بعد القيام بوضع مصدر الجهاز صوتاً يدل على بداية عملية الشحن.

7. خلال مدة الشحن، سوف يومض الجزء المناسب لمؤشر الطاقة ليبين مستوى الشحن الحالي. بعد استكمال الشحن، تضيء كل أجزاء مؤشر الطاقة بصفة مستمرة.
8. سوف يطفى المؤشر بعد مرور حوالي 30 ثانية على إزالة الجهاز من قاعدة الشحن (نمط توفير الطاقة).
9. يستغرق شحن البطارية من جديد حوالي 60 دقيقة.

### التشغيل بالبطارية

1. شغل الجهاز من خلال الضغط على زر التشغيل/الإيقاف، ثم قم بإيقافه بعد الانتهاء من الاستخدام (الرسم التوضيحي ③/④).

2. سوف يطفى المؤشر بعد مرور حوالي 30 ثانية على إيقاف الجهاز (نمط توفير الطاقة).
3. بعد شحن البطارية بشكل كامل، يمكنك استعمال الجهاز بدون طاقة كهربائية لمدة تصل إلى 90 دقيقة.
4. يمكنك الاطلاع على مستوى الشحن من خلال مؤشر الطاقة المتبقية (C).
5. يتوقف الجهاز أوتوماتيكياً بعد النفاذ التام لشحنة البطارية.
6. اعدام العناية الكافية بشفرة القص يؤثر بشكل جد سلبي على مدة استعمالها.

### التشغيل بالكهرباء

1. أدخل قابس وحدة التغذية الكهربائية (M) في مدخل (F) الجهاز (الرسم التوضيحي ②).
2. أدخل وحدة التغذية في مصدر الكهرباء الحائطي (الرسم التوضيحي ②).
3. شغل الجهاز من خلال الضغط على زر التشغيل/الإيقاف، ثم قم بإيقافه بعد الانتهاء من الاستخدام (الرسم التوضيحي ③/④).

### الاستخدام

#### تعديل مستوى القص

تتوفر شفرة القصة على أداة تعديل طول القص وفق 5 مستويات مختلفة تتراوح بين 0,7 و 3 ميليمترات (الرسم التوضيحي 5).

#### الحلاقة باستعمال الرؤوس المخصصة لضبط مستوى طول الشعر

يمكنك أيضاً استعمال جهاز الحلاقة مع الرؤوس المخصصة لضبط مستوى طول الشعر.

1. للحصول على مستوى القص المطلوب، اضبط أداة تعديل مستوى القص على الوضع رقم 1 (الرسم التوضيحي 5).

2. يتوفر الجهاز على الرؤوس التالية: 3 مم، 6 مم، 9 مم و 12 مم.

#### تركيب / إزالة الرأس المخصص لضبط طول الشعر

1. قم بدفع الرأس المخصص لضبط طول الشعر فوق شفرة القص باتجاه السهم إلى أن يستقر في مكانه (الرسم التوضيحي 6).
2. يمكنك إزالة الرأس المخصص لضبط طول الشعر فيما بعد من خلال سحبها باتجاه السهم (الرسم التوضيحي 6).

### العناية بالجهاز

#### تنظيف وصيانة الجهاز

1. **خطر! صعقات كهربائية ناجمة عن تسرب السوائل.**
2. قم بإطفاء الجهاز وفصله عن التيار الكهربائي قبل الشروع في تنظيفه وصيانته.
3. لا تطغس الجهاز في الماء.
4. احرص على عدم تسرب أي سوائل إلى داخل الجهاز.
5. لا تقم بوصول الجهاز بالتيار الكهربائي إلا بعد التأكد من جفافه بشكل تام.

#### تنبيه! أضرار ناجمة عن مواد كيميائية قوية.

استخدام المواد الكيميائية القوية قد يؤدي إلى إلحاق أضرار بالجهاز وملحقاته.

1. لا تستعمل أي مواد مذيبة أو مصفرة!
2. لا تستخدم سوى مواد التنظيف وزيوت شفرات القص التي ينصح الصانع باستعمالها.

يمكنك الحصول على بياخات التنظيف وزيت الشفرات من بائع المحلي أو عن طريق الاتصال بمركزنا لخدمة الزبائن.

3. بعد الاستعمال، قم بإزالة الرأس المخصص لضبط مستوى طول الشعر (الرسم التوضيحي 6) ثم أدر شفرة القص نحو الأعلى (الرسم التوضيحي 7). استعمال فرشاة التنظيف لإزالة الشعر من فتحات الغطاء الخارجي للجهاز ومن شفرة القص (الرسم التوضيحي رقم 8). اضبط أيضاً على عتلة التنظيف. هذه العملية تسمح بإزالة بقايا الشعر المتواجدة بين مشط وشفرة القص بكل سهولة بواسطة فرشاة التنظيف الملحقة (EASY CLEANING).

- ◀ استعمل قطعة قماش ناعمة ومبللة قليلاً لتنظيف الجهاز.
- ◀ نظف شفرة قص الشعر بواسطة بخاخة التنظيف.
- ◀ استخدم زيت شفرات القص لتزييت الشفرة (الرسم التوضيحي رقم 9).



- ◀ قم بتزييت شفرة قص الشعر بشكل منتظم لضمان جودة قص عالية لمدة طويلة.
- ◀ قم بتغيير شفرة القص إذا لاحظت أن أداءها قد تراجع بعد مدة استعمال طويلة رغم تنظيفها وتزييتها بشكل منتظم.

### نظام استشعار أوتوماتيكي

يتوفر الجهاز على نظام استشعار أوتوماتيكي للإنذار المبكر في حالة ضرورة تنظيف الجهاز.



- يتوفر نظام الاستشعار على آلية تسمح له بمعرفة ما إذا كانت شفرة قص الشعر متسخة جداً أو لم تزييت بشكل كاف. بعد إطفاء الجهاز، تصدر إشارة صوتية ويومض مؤشر الطاقة المتبقية لمدة دقيقتين.
- إيقاف الإشارة الصوتية والوميض، يجب تشغيل الجهاز مرة أخرى لمدة وجيزة وإيقافه من جديد.
- ينصح بتزييت شفرة القص و تنظيف الجهاز قبل تشغيله من جديد. انظر الفقرة "تنظيف وصيانة الجهاز".
- عدم احترام هذه التعليمات قد يؤدي إلى إلحاق أضرار بالجهاز وتعطيله بشكل مبكر، مما يؤدي إلى إلغاء الضمان وعدم سريانه.

### استبدال شفرة القص

- تنبيه! خطر الإصابة وحوادث أضرار مادية نتيجة الاستخدام الغير اللائق.
- ◀ قم بإطفاء الجهاز وفصله عن التيار الكهربائي قبل تغيير شفرة قص الشعر.

1. أطفئ الجهاز بواسطة زر التشغيل/الإيقاف (الرسم التوضيحي رقم 3) ثم افصله عن التيار الكهربائي.
2. اضغط على شفرة قص الشعر في الاتجاه العاكس لغطاء الجهاز (الرسم التوضيحي 7). أفضل شفرة قص الشعر عن الجهاز.
3. إعادة شفرة القص لوضعها الأصلي، قم بتثبيت المشبك الختافي بفتحة التثبيت المتواجدة بالغطاء الخارجي واضغط على الشفرة إلى أن يستقر وضعها بالجهاز (الرسم التوضيحي 7).

### معالجة المشاكل

#### شفرة القص لا تقص بشكل جيد أو تجر الشعر.

- السبب: شفرة القص متسخة أو متآكلة.
- ◀ نظف وزيّ شفرة القص (الرسم التوضيحي 8/9). في حالة استمرار المشكل، قم باستبدال الشفرة (الرسم التوضيحي رقم 7).

#### مدة خدمة البطارية قصيرة جداً.

قم بتنظيف وتزييت الشفرة بشكل جيد (الرسم التوضيحي 8/9). استخدم شفرة قص متسخة وغير مزينة قد يؤدي إلى تقصير مدة خدمة البطارية بالنصف! في حالة انخفاض مدة خدمة البطارية بشكل حاد، فإن ذلك قد يعزى إلى اقتراب انتهاء عمر البطارية.



وعموماً، فإن مدة خدمة البطارية تتخفض باستمرار جراء الاستخدام اليومي للجهاز. رغم كونها مصممة خصيصاً للاستعمال الاحترافي اليومي، فإن البطاريات المستخدمة تخضع أيضاً لنفس التأثير.

### إصابة البشرة

- السبب: الضغط الممارس على البشرة كبير جداً.
- ◀ قلص الضغط عند القص بالقرب من الجلد.

السبب: شفرة قص تالفة.

- ◀ تأكد من عدم تلف أطراف الأسنان عند الاستخدام وقم بتغيير شفرة القص إذا اقتضى الأمر ذلك.

### مؤشر الطاقة المتبقية لا يضيء.

- السبب: الجهاز غير موضوع بشكل صحيح على قاعدة الشحن.
- ◀ تأكد من أن الجهاز موضوع بشكل جيد على قاعدة الشحن.

السبب: خلل بالتغذية الكهربائية.

- ◀ تأكد من أن وحدة التغذية الكهربائية موصولة بمصدر التيار الكهربائي.
- ◀ افحص كبل التيار الكهربائي للتأكد من سلامته.
- ◀ افحص التغذية الكهربائية.

### مؤشر الطاقة للمتلئ يومض

- ◀ تأكد من أن شفرة القص غير معاقة عن الحركة وبأن الشفرة قادرة على التحرك. شغل الجهاز وأطفئه. في حالة ووميض مؤشر الطاقة الممتلئ من جديد، يرجى الاتصال بالبائع المحلي المتخصص أو بمركز خدمات شركة WAHL.

### التخلص من الجهاز

تنبيه! إمكانية حدوث أضرار بيئية في حالة عدم التخلص من الجهاز بشكل سليم.

- ◀ احرص على إفراغ شحنة البطارية قبل التخلص منها!
- ◀ التخلص من الجهاز بشكل مناسب يحافظ على البيئة ويحول دون تعرض الإنسان والبيئة لأي أضرار محتملة.



عند التخلص من الأجهزة الكهربائية غير المستعملة، احرص على احترام المقتضيات القانونية الجاري بها العمل.  
معلومات خاصة بالتخلص من الأجهزة الكهربائية والإلكترونية في الاتحاد الأوروبي:

يخضع التخلص من الأجهزة الكهربائية داخل الاتحاد الأوروبي لمجموعة من القوانين المحلية التي تركز على التوجيه الأوروبي EC/2002/96 الخاص بالأجهزة الكهربائية والإلكترونية العتيقة. ويحظر هذا التوجيه رمي الجهاز مع النفايات البلدية أو المنزلية. يمكنك التخلص مجاناً من الجهاز بواحدة من نقاط جمع الأجهزة التابعة للبلدية أو بمركز من مراكز إعادة تدوير النفايات.



de  
en  
fr  
it  
es  
pt  
nl  
sv  
no  
fi  
tr  
pl  
cs  
sk  
hu  
sl  
ro  
bg  
ru  
uk  
el  
ar