

INSTRUCTIONS FOR USE  
BEDIENUNGSANLEITUNG  
MODE D'EMPLOI  
ISTRUZIONI PER L'USO  
MODO DE EMPLEO  
GEBRUIKSAANWIJZING  
MODO DE UTILIZAÇÃO  
BRUKSANVISNING  
BRUKSANVISNING  
KÄYTTÖOHJEET  
BRUGSANVISNING'  
HASZANÁLATI UTASÍTÁS  
NÁVOD K POUŽITÍ  
INSTRUCȚIUNI DE FOLOSIRE

Hairdryer  
Haartrockner  
Sèche-cheveux  
Asciugacapelli  
Secador  
Haardroger  
Secador

Hårtørkeren  
Hårtork  
Hiustenkuivaaja  
Hårtørrere  
Hajaszárító  
Vysoušeče vlasů  
Uscător de păr

INSTRUKCJA OBSŁUGI  
ΟΔΗΓΙΕΣ ΧΡΗΣΗΣ  
הוראות שימוש למייבשי שיער דגמים  
KULLANIM TALİMATLARI  
ІНСТРУКЦІЯ З ЕКСПЛУАТАЦІЇ  
ИНСТРУКЦИИ ПО ЭКСПЛУАТАЦИИ  
تعليمات الاسـتعمال  
使用说明  
دفترچه راهنمای فارسی  
UPUTE ZA KORIŠTENJE  
KASUTUSJUHEND  
NAVODILA ZA UPORABO  
NÁVOD NA POUŽITIE  
ИНСТРУКЦИЯ ЗА ЕКСПЛОАТАЦИЯ

Suszarka do włosów  
Σεσουάρ  
מייבשי שיער  
Saç kurutma makinesi  
Фен  
Фен  
مجفف للشعر

壁掛式干发器  
سشوار  
Sušilo za kosu  
Föhn  
Sušilec za lase  
Sušič  
Ceshoap

Made by Ligo Electric SA - Via Ponte Laveggio, 9  
6853 Ligornetto / Mendrisio - Switzerland



Valera is a registered trademark of Ligo Electric S.A. - Switzerland

Fig 1 mod: 543.. 545...

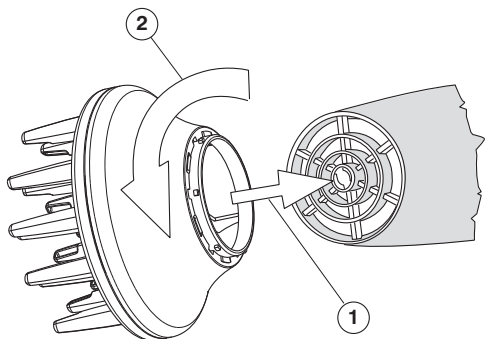

Fig 1 mod: 530.. 541.. 553.. 560.. 566.. 583.. 586..  
533.. 542.. 554.. 561.. 581.. 584..

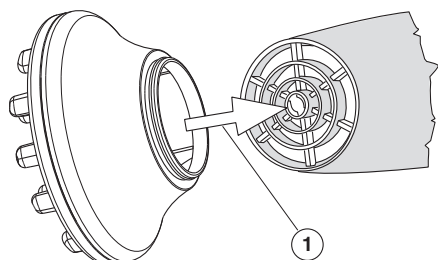
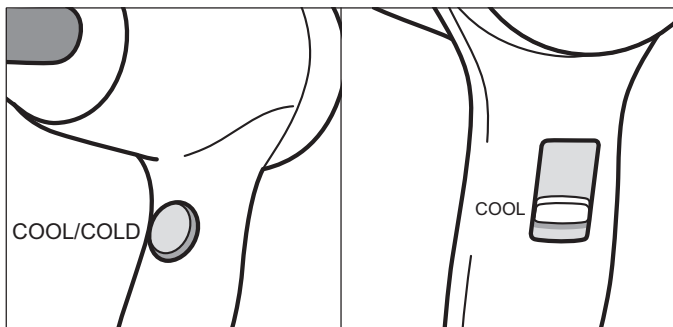

Fig 2



<b>EN</b>	<b>Hairdryer</b>	<b>4</b>	<b>EL</b>	<b>Σεσουάρ</b>	<b>49</b>
<b>DE</b>	<b>Haartrockner</b>	<b>7</b>	<b>HE</b>	<b>למייבשי שיער</b>	<b>52</b>
<b>FR</b>	<b>Sèche-cheveux</b>	<b>10</b>	<b>TR</b>	<b>Saç kurutma makinesi</b>	<b>55</b>
<b>IT</b>	<b>Asciugacapelli</b>	<b>13</b>	<b>UK</b>	<b>Фен</b>	<b>58</b>
<b>ES</b>	<b>Secador</b>	<b>16</b>	<b>RU</b>	<b>Фен</b>	<b>61</b>
<b>NL</b>	<b>Haardroger</b>	<b>19</b>	<b>AR</b>	<b>مجفف للشعر</b>	<b>64</b>
<b>PT</b>	<b>Secador</b>	<b>22</b>	<b>ZH</b>	<b>壁挂式干发器</b>	<b>67</b>
<b>NO</b>	<b>Hårtørkeren</b>	<b>25</b>	<b>FA</b>	<b>سشوار</b>	<b>72</b>
<b>SV</b>	<b>Hårtork</b>	<b>28</b>	<b>HR</b>	<b>Fen</b>	<b>73</b>
<b>FI</b>	<b>Hiustenkuivaaja</b>	<b>31</b>	<b>ET</b>	<b>Föön</b>	<b>76</b>
<b>DA</b>	<b>Hårtørrere</b>	<b>34</b>	<b>SL</b>	<b>Sušilec za lase</b>	<b>79</b>
<b>HU</b>	<b>Hajaszárító</b>	<b>37</b>	<b>SK</b>	<b>Sušič</b>	<b>82</b>
<b>CS</b>	<b>Vysoušeče vlasů</b>	<b>40</b>	<b>BG</b>	<b>Сешоар</b>	<b>85</b>
<b>RO</b>	<b>Uscător de păr</b>	<b>43</b>			
<b>PL</b>	<b>Suszarka do włosów</b>	<b>46</b>			

### INSTRUCTIONS FOR USE - Original instructions

Please read carefully before using the dryer. Available also on [www.valera.com](http://www.valera.com)

#### CAUTION

- Important: In order to guarantee additional protection, it is recommended that a differential breaker with an intervention current not greater than 30 mA is installed in the electrical system which feeds the device. For further information, contact a qualified electrician.
- Make sure the unit is perfectly dry before using it.
-  **WARNING:** Do not use this appliance near bathtubs, shower, basins or other vessels containing water.
- This appliance can be used by children of 8 years and over, and by persons with limited physical, sensory or mental abilities or who lack the relevant experience and knowledge, if they are suitably supervised or have been instructed in safe appliance use and made aware of the associated risks.
- Do not allow children to play with the appliance.
- Children must not perform cleaning and maintenance procedures unless supervised.
- If the supply cord is damaged, it must be replaced by the manufacturer, its service agent or a similarly qualified person in order to avoid a hazard. Do not use your unit if it is not working properly. Do not try to repair this electrical unit yourself, rather contact an authorized technician.
- When the appliance is used in a bathroom, unplug it after use since the proximity of water presents a hazard even when the appliance is switched off.
- Plug the hairdryer into an alternating current outlet only, and make sure that the voltage for your electricity supply is the same as that indicated on the rating plate of the appliance.
- **Do not immerse in water or other liquids.**
- **Never put the appliance in a place where it could fall into water or in other liquids.**

- **Do not try to recover an electric appliance fallen into water, but unplug it immediately from the mains supply.**
- Turn the unit off when you put it down.
- Unplug the appliance when not in use, but never do it by pulling the cord.
- Remember to check regularly that the air inlet and outlet grills are clean.
- Allow your appliance to cool before storing away and do not wrap the supply cord around the hairdryer in storage.
- This unit must only be used for the purposes for which it is expressly intended. Any other use is to be considered improper and therefore dangerous. The manufacturer accepts no responsibility for damage caused by improper or erroneous use.
- (Only for models 560., 566., 581., 583., 584., 586.)  
This hairdryer is designed for professional use.  
When set to maximum temperature values, the appliance produces very hot air. To avoid damaging the hair or skin when using the product in a domestic environment, select lower temperature values or do not concentrate on individual areas for too long.
- The A-weighted sound pressure level of the hairdryers for professional use is below 70 dB(A).
- Designation of the appliance (see technical product specifications)  
**HAND-HELD HAIR DRYER FOR PROFESSIONAL USE**

### Important

This hairdryer conforms to the safety regulations regarding electrical appliances.

**This hairdryer has a safety cut-out which will operate in case of overheating. The dryer will re-set itself after being left to cool for a few minutes, but please check air inlet and outlet grills are perfectly clean before continuing to use the dryer.**

This appliance conforms to European Directives 2014/30/EU, 2014/35/EU, 2011/65/EC, 2009/125/EC, and Regulation (EC) No. 1275/2008.

### OPERATING INSTRUCTIONS

**Switching (only if applicable to the model purchased)**

Model 530., 533., 541., 542., 553., 554.

**ON**=ON/OFF Pressure must be maintained to operate the hairdryer)

**0**=Off

**COOL**=tepid air

**1**=warm/low power

**2**=hot/high power

Model 543., 545., 560., 561., 566., 581., 583., 584., 586..

**Fan Setting**

**0**=Off

**1**=low power

**2**=high power

**Temperature setting**

**1**=tepid air (=COOL model 543., 545., 561..)

**2**=warm (=1/ECO model 543., 545., 561..)

**3**=hot (=2/MAX model 543., 545., 561..)

Mod. 583.11/P; 583.10, 584.02/IP, 584.03/P

**ON**=On/Off (pressure must be maintained to operate the hairdryer)

**Fan Setting**

**0**=Off

**1**=low power

**2**=high power

**Temperature setting**

**1**=tepid air

**2**=warm

**3**=hot

### COOL or COLD function

**(for hairdryers fitted with this device) - Fig. 2**

This function is used to set hair waves after styling.

### Styling nozzle

Fit the flat-air styling nozzle onto the hairdryer for added styling control whilst drying.

### **Diffuser o "Volume" Diffuser (if supplied with this model)**

This accessory helps to volumise hair and adds soft body and texture to naturally curly or permed hair.

Scrunch damp (but not wet) hair in your fist, lifting it upwards and allowing the warm air from the diffuser to pass through your fingers. Fitting the diffuser: see fig. 1.

If using the "Volume" diffuser, make sure you work the "fingers" right into the hair as if they were your own fingertips, so that the flow of hot air expelled from them is able to "inflate" the roots effectively, thus increasing the volume of the hair.

**ATTENTION: when you fit the diffuser onto the hairdryer use only on the lowest heat/speed setting.**

### **Filter (only if applicable to this model)**

The hairdryer is equipped with a removable filter, which prevents dust particles and hair from being sucked in by the fan. The filter can be washed under running water. To remove it, pull the rear grill off. **After cleaning the filter, make sure that it is completely dry before placing it again into the hairdryer.** Then place the rear grill on the hairdryer.

### **Voltage-selector (only if applicable to this model)**

If the hairdryer is equipped with this device, before plugging in, adjust the appliance to the voltage 110-125 V or 220-240 V, according to your electricity supply. Using a small screwdriver or similar tool.

## **Ionic Wellness**

### **(only if applicable to this model)**

This function is associated with a generator that produces millions of purifying negative ions.

### **What are ions?**

Ions are electrically charged particles found in nature. Negatively charged ions help to purify the air by neutralising the positively charged ions that, by contrast, reduce its quality by retaining in the atmosphere many polluting agents.

An abundance of negatively charged ions can be found after a thunder storm or at the seaside or in the mountains, close to waterfalls and waterways where the feeling of well-being is due to the increased presence of pure, natural, revitalising air.

### **Improved hydration of hair**

Negatively charged ions help to maintain the proper hydration of your hair

In particular, they micronize the water particles present on newly-washed hair, enabling the stem to absorb more in order to restore the natural balance of your hair's humidity.

### **Conditioning effect on the hair**

Improved hydration assists with the conditioning of your hair, has a regenerating effect and makes it softer and easier to comb, with greater volume and shine.

### **No electrostatic charge or "fly away"**

Negatively charged ions help to reduce static electricity, the "fly away" effect and unwanted frizzles.

### **Purifying effect**

The negatively charged ions emitted by the hairdryer ensure that the particles polluting the air (positive or neutral charges) are attracted to each other, become heavy and fall to the ground under the force of gravity, thereby purifying the air.

## **CLEANING AND MAINTENANCE**

**Before cleaning always unplug the hairdryer from the mains supply.**

You can clean your appliance with a cloth dampened with water. **Do not immerse the appliance in water or in other liquids!**

The hairdryer should be protected from dust. When necessary, clean the air inlet and outlet grills using a soft brush.

**ATTENTION:** The cleaning of hairdryers with detergents, solvents, alcohol and other chemical products is strictly prohibited.

Subject to alterations

## **Guarantee**

VALERA guarantees the appliance you have bought at following conditions:

1. The guarantee conditions for this appliance are as defined by our dealer in the country of sale. In Switzerland and European Union countries the warranty period is 24 months for personal use and 6 months for professional or similar use. The guarantee period starts from the date of purchase as stated on the present guarantee card regularly filled out and stamped by the dealer or on the sale's invoice.
2. The guarantee is applicable only against submission of the present guarantee card or the sale's invoice.
3. The guarantee covers the elimination of all defects arisen during the guarantee period resulting from proven faults in material or workmanship. The elimination of the defects will be made either by repairing the appliance or exchanging it. The guarantee does not cover any damage arising from incorrect connection to the power supply, improper use, breakage, normal wear and non-compliance with the Instructions for Use.
4. All other claims of any nature, including those for eventual damages outside of the appliance, are excluded, unless our liability is legally mandatory.
5. The guarantee service is carried out free of charge; it does not affect the expiry date of the guarantee.
6. The guarantee becomes void if repairs are under-taken by unauthorized persons.

For UK only: this guarantee in no way affects your rights under statutory law.

In case of defect, please return the appliance well packed and together with the guarantee card regularly dated and stamped to one of our Valera Service Centres or to the dealer who will send it to the official importer for the guarantee service.

VALERA is a registered trade mark of Ligo Electric S.A. - Switzerland

## BEDIENUNGSANLEITUNG - Originalbedienungsanleitung

Bitte lesen Sie diese Bedienungsanleitung aufmerksam durch. Verfügbar auch auf [www.valera.com](http://www.valera.com)

### SICHERHEITSHINWEISE

- Wichtig: Als zusätzlicher Schutz wird die Installation einer Fehlerstromschutzeinrichtung (RCD) mit einem Bemessungsauslösestrom von nicht mehr als 30 mA im Badezimmerstromkreis empfohlen. Lassen Sie sich von Ihrem Elektroinstallateur beraten.
- Stellen Sie sicher, dass das Gerät völlig trocken ist, bevor Sie es benutzen.
-  • **ACHTUNG:** Benutzen Sie dieses Gerät nicht in der Nähe von Badewannen, Waschbecken oder sonstigen mit Wasser gefüllten Behältern.
- Diese Geräte können von Kindern ab 8 Jahren sowie von Personen mit reduzierten physischen, sensorischen oder mentalen Fähigkeiten oder Mangel an Erfahrung und/oder Wissen benutzt werden, wenn sie beaufsichtigt oder bzgl. des sicheren Gebrauchs des Gerätes unterwiesen wurden und die daraus resultierenden Gefahren verstanden haben.
- Kinder dürfen nicht mit dem Gerät spielen.
- Reinigung und Wartung dürfen nicht durch Kinder durchgeführt werden, es sei denn sie sind beaufsichtigt.
- Verwenden Sie Ihr Gerät nicht, wenn eine Störung aufgetreten ist. Versuchen Sie niemals, das Gerät selbst zu reparieren, sondern wenden Sie sich an einen Techniker. Wenn die Netzanschlussleitung dieses Gerätes beschädigt wird, muss sie durch den Hersteller oder seinen Kundendienst oder eine ähnlich qualifizierte Person ersetzt werden, um Gefährdungen zu vermeiden.
- Wenn das Gerät in einem Badezimmer benutzt wird, ziehen Sie den Netzstecker, wenn Sie es nicht mehr benutzen, da die Nähe von Wasser auch bei ausgeschaltetem Gerät eine Gefahr darstellt.
- Schließen Sie Ihren Haartrockner nur an eine Wechselstromleitung an und stellen Sie sicher, dass die Anschlussspannung auch tatsächlich der am Gerät angegebenen Spannung entspricht.
- **Tauchen Sie Ihr Gerät nie in Wasser oder andere Flüssigkeiten.**
- **Legen Sie Ihr Gerät nie so ab, dass es in Wasser oder eine andere Flüssigkeit fallen kann.**
- **Sie sollten nie versuchen, ein in Wasser oder eine andere Flüssigkeit gefallenes Elektrogerät wieder herauszuholen, solange es an den Stromkreis angeschlossen ist, sondern sollten sofort den Netzstecker ziehen.**

- Schalten Sie den Haartrockner immer aus, wenn Sie ihn ablegen.
- Nach dem Gebrauch muss das Gerät stets ausgeschaltet und der Stecker aus der Steckdose gezogen werden. Ziehen Sie den Netzstecker nicht am Kabel aus der Steckdose.
- Achten Sie darauf, dass die Luftansaug- und Austrittsöffnungen stets frei sind.
- Lassen Sie den Haartrockner nach Gebrauch erst abkühlen, bevor Sie ihn beiseite legen und wickeln Sie zur Aufbewahrung die Geräteschnur nicht um das Gerät.
- Benutzen Sie Ihr Gerät nicht, wenn Sie daran eine Unregelmäßigkeit feststellen, wenn es zu Boden gefallen ist oder wenn die Geräteschnur beschädigt ist. Reparaturen an Elektrogeräten sind nur von Fachkräften durchzuführen.
- Dieses Gerät darf nur für solche Zwecke benutzt werden, für die es eigens entwickelt wurde. Jeder bestimmungsfremde Gebrauch stellt eine potentielle Gefahr dar. Der Hersteller haftet nicht für durch Missbrauch eventuell verursachte Schäden.
- (Nur Type 560..., 566..., 581..., 583..., 584..., 586..)  
Dieser Haartrockner ist für den professionellen Gebrauch bestimmt.  
Bei Wahl der höchsten Temperaturstufe erzeugt das Gerät sehr heiße Luft. Um Schäden an Haar oder Kopfhaut zu vermeiden, wählen Sie bitte für den Hausgebrauch niedrigere Temperaturen oder föhnen Sie einzelne Haarstellen nicht allzu lang.
- Der Schalldruckpegel liegt bei den professionellen Haartrocknern unter 70 dB(A).
- Gerätebezeichnung (siehe technische Produktdaten)  
**HAND-HELD HAIR DRYER FOR PROFESSIONAL USE**

Übersetzung:

**HAND-HAARTROCKNER FÜR PROFESSIONELLEN EINSATZ**

## Wichtig

Dieses Gerät entspricht den Sicherheitsvorschriften für Elektrogeräte.

**Das Gerät ist mit einem Sicherheitsthermostat ausgestattet. Bei Überhitzung schaltet es sich automatisch selbst ab.**

**Nach einer kurzen Betriebspause schaltet sich das Gerät automatisch wieder ein. Dennoch sollten Sie sich vergewissern, dass die Lufteinlass- und -austrittsöffnungen völlig frei sind.**

Dieses Gerät erfüllt die Bestimmungen der europäischen Richtlinien 2014/30/EU, 2014/35/EU, 2011/65/EC, 2009/125/EC, und der Verordnung (EC) Nr. 1275/2008.

## GEBRAUCH DES GERÄTES

### Umschaltung

(sofern auf das gekaufte Modell anwendbar)

Modell 530..., 533..., 541..., 542..., 553..., 554.

**ON** = Ein/Aus (Gerät funktioniert nur, solange die Taste gedrückt wird)

**0** = AUS

**COOL** = kühl

**1** = warmer/sanfter Luftstrom

**2** = heisser/kräfziger Luftstrom

Modell 543..., 545..., 560..., 561..., 566..., 581..., 583..., 584..., 586..

**Gebläsestufen**

**0** = AUS

**1** = sanfter Luftstrom

**2** = kräfziger Luftstrom

**Temperaturstufen**

**1** = kühl (=COOL Modell 543..., 545..., 561..)

**2** = warm (=1/ECO Modell 543..., 545..., 561..)

**3** = heiss (=2/MAX Modell 543..., 545..., 561..)

Modell 583.11/P, 583.10, 584.02/P, 584.03/P

**ON** = Ein/Aus

(Gerät funktioniert nur, solange die Taste gedrückt wird)

**Gebläsestufen**

**0** = AUS

**1** = sanfter Luftstrom

**2** = warm

**3** = heiss

**Temperaturstufen**

**1** = kühl

**2** = warm

**3** = heiss

### Funktion COOL oder COLD

(für mit dieser Vorrichtung ausgestattete Haartrockner) - Abb. 2

Diese Funktion dient zum Fixieren der Welle nach dem Styling.

### Ondulierdüse

Dieses Zubehörtel eignet sich auf ideale Weise zum schnellen Trocknen der Haare, aber auch zur Benutzung beim Ausbürsten. Dank dieser Düse können Sie mit Präzision den Heiß- bzw. Kaltluftstrom auf die ausgesuchten Haarsträhnen richten.



### **Diffusor oder "Volumen-Diffusor" (für Modelle mit diesen Aufsätzen)**

Der ideale Aufsatz, mit dem Sie Ihrem Haar mehr Fülle verleihen und naturgelocktem oder dauergewelltem Haar seine natürliche Elastizität und Schwungkraft wiedergeben. Heben Sie das noch feuchte (nicht nasse) Haar strähnenweise an und lassen Sie den warmen Luftstrom des Diffusors zwischen Ihren Fingern durchströmen.  
Aufsetzen des Diffusors: Siehe Abb. 1.

Wenn Sie den "Volumen-Diffusor" verwenden, halten Sie dessen "Finger" wie die der Hand direkt zwischen die Haare, sodass die daraus ausströmende Warmluft dem Haar vom Ansatz aus Fülle und mehr Volumen verleiht.

**ACHTUNG: Bei aufgesetztem Diffusor sollte das Gerät nur in der unteren Geschwindigkeits-/Heißluftstufe benutzt werden.**

### **Filter (für Modelle mit diesem Zubehör)**

Im Haartrockner befindet sich ein herausnehmbarer Filter unter dem Lufteinlassgitter, der Staubteilchen und Haare herausfiltert, die durch das Gebläse angesaugt werden. Der Filter kann unter fließendem Wasser gereinigt werden. Um den Filter herauszunehmen, das Lufteinlassgitter abziehen und den Filter entnehmen. **Nach dem Reinigen sicherstellen, dass der Filter vollkommen trocken ist, ehe er wieder in den Haartrockner eingesetzt wird.** Dann das Lufteinlassgitter wieder aufsetzen.

### **Spannungsumschalter (für Modelle mit diesem Zubehör)**

Wenn der Haartrockner mit dieser Vorrichtung ausgestattet ist, soll die Spannung 110-125 V oder 220-240 V, je nach der Anschlussspannung, vor der Verwendung eingestellt werden. Die Einstellung am Spannungsumschalter kann mit einem kleinen Schraubenzieher oder dergleichen durchgeführt werden.

## **Ionic Wellness**

### **(für Haartrockner mit dieser Funktion)**

Diese Funktion wird durch einen Generator ermöglicht, der Millionen von negativen, reinigenden Ionen produziert.

### **Was sind Ionen?**

Ionen sind in der Natur vorhandene elektrisch geladene Teilchen. Die negativ geladenen Ionen helfen die Luft zu reinigen, indem sie die positiv geladenen Ionen neutralisieren. Positiv geladene Ionen halten den größten Teil der sich in der Luft befindenden Schmutzteilchen und tragen deshalb zur Luftverschmutzung bei. Eine große Menge von Ionen mit negativer Ladung gibt es nach einem Gewitter, sowie am Meer oder in den Bergen, in der Nähe von Wasserfällen und Wasserläufen, wo man sich wohlfühlt, weil dort die Luft reiner, natürlicher und erfrischender ist.

### **Idealer Feuchtigkeitszustand der Haare**

Negativ geladene Ionen helfen, dass die Haare ihren idealen Feuchtigkeitsgrad bewahren.

Die negativ geladenen Ionen mikronisieren die Größe der Wasserteilchen der nassen Haare, ermöglichen somit die Aufnahme einer größeren Menge Wasser innerhalb des Haarschafes und stellen den natürlichen Feuchtigkeitsgrad der Haare wieder her.

### **Pflegeeffekt**

Der höhere Feuchtigkeitsgrad lässt die Haare gepflegter erscheinen, hat einen regenerierenden Effekt, macht sie weicher und leichter kämmbar, verleiht Volumen und Glanz.

### **Keine elektrostatische Ladung oder hochstehende Haare**

Die negativ geladenen Ionen reduzieren auch die elektrostatische Aufladung, den "fly-away"-Effekt (abstehende Haare) und Kräuselungen.

## **Reinigende Wirkung**

Die vom Haartrockner abgegebenen negativ geladenen Ionen bewirken, dass die luftverschmutzenden (positiv oder neutral geladenen) Teilchen sich gegenseitig anziehen, schwer werden und auf den Boden sinken. Sie reinigen somit die Luft.

## **PFLEGE UND WARTUNG**

**Vor der Säuberung des Gerätes stets erst den Netzstecker ziehen!**

Sie können das Gerät mit einem feuchten Tuch abwischen.

**Das Gerät sollte jedoch niemals in Wasser oder einer anderen Flüssigkeit gesäubert werden!**

Schützen Sie Ihr Gerät vor Staub. Wenn nötig, ist das Luftauslassgitter mit einer Bürste oder einem Pinsel zu säubern. **ACHTUNG:** Die Reinigung der Haartrockner mit Reinigern, Lösungsmitteln, Alkohol und sonstigen Chemikalien ist streng verboten.

Änderungen vorbehalten

## **Garantiebedingungen**

VALERA leistet für dieses Gerät – zusätzlich zu der gesetzlichen Gewährleistung des Händlers aus Kaufvertrag – dem Endabnehmer gegenüber eine Garantie zu nachstehenden Bedingungen:

1. Für dieses Gerät gelten die Garantiebedingungen unseres Händlers im Verkaufsland. In der Schweiz und den Ländern der Europäischen Gemeinschaft beträgt die Garantiezeit 24 Monate bei Hausgebrauch und 6 Monate bei professioneller oder gleichwertiger Verwendung. Die Garantiezeit beginnt am Kauftag des Gerätes, der durch diese ausgefüllte Garantiekarte, oder einen sonstigen Kaufbeleg nachzuweisen ist.
2. Die Garantie wird nur bei Vorlage der Garantiekarte oder eines Kaufbeleges geleistet.
3. Die Garantieleistung umfasst die Behebung aller innerhalb der Garantiezeit auftretenden Mängel des Gerätes, die nachweislich auf Material- oder Fertigungsfehlern beruhen. Die Behebung der Mängel kann nach unserer Wahl durch Instandsetzung oder durch Umtausch des Gerätes erfolgen. Nicht unter Garantie fallen Mängel oder Schäden, die durch nicht vorschriftsmässigen elektrischen Anschluss, durch unsachgemässe Handhabung sowie durch Nichtbeachtung der Gebrauchsanleitung entstanden sind.
4. Weitere Ansprüche irgendwelcher Art, insbesondere solche auf Ersatz ausserhalb des Gerätes entstandener Schäden, sind – soweit die Haftung nicht zwingend gesetzlich angeordnet ist – ausgeschlossen.
5. Die Garantieleistungen werden ohne Berechnung durchgeführt; sie bewirken weder eine Verlängerung noch einen Neubeginn der Garantiezeit.
6. Diese Garantie erlischt bei Eingriff nicht autorisierter Stellen. Sollten Sie die Garantie in Anspruch nehmen müssen, dann senden Sie bitte das defekte Gerät gut verpackt an eine unserer autorisierten Service-Stellen. Vergessen Sie nicht, unbedingt die Garantiekarte und/oder den Kaufbeleg beizufügen, da ohne diese keine Garantieleistung erfolgen kann.

VALERA ist eine eingetragene Schutzmarke der Ligo Electric S.A. - Schweiz

# MODE D'EMPLOI - Instructions originales

Lire attentivement ce mode d'emploi. Disponible aussi sur [www.valera.com](http://www.valera.com)

## CONSIGNES DE SÉCURITÉ

- Important: pour garantir une protection supplémentaire, il est conseillé d'installer dans l'installation électrique alimentant l'appareil un interrupteur différentiel avec un courant d'intervention ne dépassant pas 30 mA. Contactez votre électricien de confiance pour tout renseignement complémentaire.
- Vérifiez que l'appareil soit complètement sec avant de l'utiliser.
-  **ATTENTION:** ne pas utiliser cet appareil à proximité de baignoires, de lavabos ou autres récipients contenant de l'eau.
- Il est requis un âge minimum de 8 ans pour l'utilisation de cet appareil. L'utilisation de cet appareil par des personnes aux capacités physiques, sensorielles ou mentales réduites est fortement déconseillée à moins qu'elles soient surveillées ou qu'elles aient été instruites correctement quant à l'utilisation de l'appareil de la part de tiers.
- Les enfants ne doivent pas jouer avec l'appareil.
- Les opérations de nettoyage et d'entretien ne doivent pas être effectuées par des enfants non surveillés.
- En cas d'utilisation du sèche-cheveux dans une salle d'eau, toujours le débrancher après l'emploi à cause des risques liés à la proximité de l'eau, même si l'appareil est éteint.
- N'utilisez pas l'appareil s'il présente des anomalies. N'essayez pas de réparer vous-même l'appareil électrique, adressez-vous à un technicien agréé. Tout cordon d'alimentation endommagé doit être remplacé par le fabricant, son service d'assistance technique ou par une personne ayant une compétence analogue de façon à éviter tout risque.
- Branchez votre sèche-cheveux sur du courant alternatif uniquement, et vérifiez que le voltage sur lequel votre appareil est branché est identique à celui de l'appareil.
- **N'immergez jamais votre appareil dans l'eau ou autre liquide.**
- **Ne posez pas, ni rangez votre appareil dans un endroit d'où il pourrait tomber dans l'eau ou autre liquide.**
- **Ne tentez pas de rattraper un appareil électrique tombé à l'eau mais débranchez-le immédiatement.**

- Ne posez pas un appareil électrique lorsqu'il fonctionne.
- Débranchez toujours votre appareil après utilisation. Et, ne tirez pas sur le fil pour débrancher.
- Veillez à ne jamais obstruer les entrée et sortie d'air de l'appareil.
- Laissez toujours l'appareil refroidir avant de le ranger, et, n'entourez pas le cordon électrique autour de l'appareil lors du stockage.
- Cet appareil ne doit être utilisé que pour l'emploi pour lequel il a été expressément conçu. Tout autre usage est impropre et donc dangereux. Le fabricant ne peut être considéré comme responsable des éventuels dommages dérivant d'un usage impropre et erroné.
- (Seulement Type 560., 566., 581., 583., 584., 586.)

Ce sèche-cheveux est destiné à un usage professionnel.

Réglé sur une température maximale, l'appareil libère de l'air très chaud. En cas d'usage domestique, sélectionner une température plus basse et ne pas insister trop longtemps sur une même partie de la chevelure afin d'éviter d'abîmer les cheveux ou des lésions cutanées.

- Le niveau de pression sonore des sèche-cheveux à usage professionnel est inférieur à 70 dB (A).
- Désignation de l'appareil (voir données techniques du produit)

HAND-HELD HAIR DRYER FOR PROFESSIONAL USE

Traduction :

SÈCHE-CHEVEUX PORTABLE POUR USAGE PROFESSIONNEL

### Important

Ce sèche-cheveux est conforme aux normes de sécurité relatives aux appareils électriques.

**Cet appareil est muni d'un thermostat de sécurité.**

**En cas de surchauffe, il s'arrête automatiquement. Après un court délai, il se remet en marche. Cependant, avant toute nouvelle utilisation, vérifiez que les grilles d'entrée et de sortie d'air de l'appareil sont parfaitement propres.**

Cet appareil est conforme aux directives européennes 2014/30/EU, 2014/35/EU, 2011/65/EC, 2009/125/EC et au règlement (EC) N. 1275/2008.

### UTILISATION

#### Commutation

(uniquement si elle s'applique au modèle acheté)

Modèles 530., 533., 541., 542., 553., 554..

**ON** = allumé/éteint (le maintenir enfoncé pour faire fonctionner l'appareil)

**0** = arrêt

**COOL** = air tiède

**1** = flux d'air tiède et faible

**2** = flux d'air chaud et puissant

Modèles 543., 545., 560., 561., 566., 581., 583., 584., 586..

**☂** Positions de ventilation **☀** Positions de chauffage

**0** = arrêt

**1** = air tiède (=COOL modèle 543., 545., 561..)

**1** = flux d'air doux

**2** = chaud (=1/ECO modèle 543., 545., 561..)

**2** = flux d'air puissant

**3** = très chaud (=2/MAX modèle 543., 545., 561..)

Modèles 583.11/P, 583.10, 584.02/IP, 584.03/P

**ON** = allumé/éteint

(maintenez-le enfoncé pour faire fonctionner l'appareil)

**☂** Positions de ventilation **☀** Positions de chauffage

**0** = arrêt

**1** = air tiède

**1** = flux d'air doux

**2** = chaud

**2** = flux d'air puissant

**3** = très chaud

### Fonction COOL ou COLD (pour les sèche-cheveux dotés de ce dispositif) - Fig. 2

Cette fonction est indiquée pour fixer la forme des cheveux après la coiffure.

### Concentrateur d'air

C'est l'accessoire idéal pour sécher les cheveux rapidement en toute liberté, mais également, réussir de superbes brushing. En effet, grâce à cet embout concentrateur, vous pouvez diriger et imprimer avec précision, de l'air chaud ou froid, sur les mèches de votre choix.

### **Diffuseur ou Diffuseur "Volume" (pour les appareils livrés avec cet accessoire)**

C'est l'accessoire idéal pour donner du volume aux cheveux et redonner un toucher naturellement soyeux aux cheveux frisés ou permanents.

Saisissez des mèches de cheveux encore humides (mais pas mouillées) et soulevez-les pour les sécher en faisant passer l'air soufflé par le diffuseur à travers vos doigts.

Montage du diffuseur: voir fig. 1.

En cas d'utilisation du diffuseur "Volume", introduisez directement ses «doigts» dans la chevelure, comme s'il s'agissait des doigts de la main, de manière à ce que l'air chaud qu'ils diffusent puisse gonfler les cheveux depuis la racine, en leur donnant plus de volume.

**ATTENTION : avec le diffuseur, l'appareil doit être utilisé sur vitesse/température basse uniquement.**

### **Filtre (pour modèles avec cet accessoire)**

Un filtre amovible se trouve dans le sèche-cheveux, sous la grille d'entrée d'air, pour retenir les particules de poussière et les cheveux aspirés par la turbine. Le filtre peut être nettoyé à l'eau courante. Pour sortir le filtre, retirer la grille d'entrée d'air et enlever le filtre. **S'assurer après le nettoyage que le filtre est complètement sec avant de le remettre dans le sèche-cheveux.** Puis remettre en place la grille d'entrée d'air.

### **Commutateur de tension (pour modèles avec cet accessoire)**

Si le sèche-cheveux est équipé de ce dispositif, la tension doit être réglée, avant l'utilisation, à 110-125 V ou 220-240 V suivant la tension du réseau. Le réglage du commutateur de tension peut se faire avec un petit tournevis ou un outil analogue.

## **Ionic Wellness**

### **(pour les sèche-cheveux dotés de cette fonction)**

Cette fonction est associée à un générateur qui produit des millions d'ions négatifs purifiants.

### **Que sont les ions?**

Les ions sont des particules chargées électriquement présentes dans la nature.

Les ions chargés négativement aident à purifier l'air en neutralisant les ions chargés positivement qui, au contraire, contribuent à sa détérioration en retenant dans l'atmosphère une grande partie des agents polluants.

On relève une grande abondance d'ions avec charge négative après un orage ou bien à la mer ou à la montagne, à proximité de cascades et de cours d'eau, où l'on ressent des sensations de bien-être car l'air y est plus pur, naturel, revitalisant.

### **Meilleure hydratation des cheveux**

Les ions avec charge négative aident à préserver la juste hydratation des cheveux.

En effet, ils micronisent les particules d'eau présentes sur les cheveux que l'on vient de laver, en leur permettant d'en absorber une plus grande quantité de manière à rétablir l'équilibre d'humidité naturelle du cheveu.

### **Effet baume sur les cheveux**

L'hydratation favorise le conditionnement de vos cheveux; elle a un effet régénérant et les rend plus doux et faciles à peigner, plus volumineux et plus brillants.

### **Pas de charge électrostatique ou «fly away»**

Les ions avec charge négative aident à réduire l'électricité statique et l'effet «fly away» des cheveux (cheveux frisés) et les ondulations.

### **Effet purifiant**

Les ions avec charge négative émis par le sèche-cheveux font que les particules polluantes de l'air (chargées positivement ou neutres) s'attirent les unes les autres; elles deviennent ainsi lourdes et précipitent au sol par gravité, en purifiant l'air.

## **NETTOYAGE ET ENTRETIEN**

### **Débranchez toujours votre appareil avant de le nettoyer!**

Vous pouvez nettoyer l'appareil à l'aide d'un chiffon imbibé d'eau.

**Mais ne l'immergez ni dans l'eau ni dans tout autre liquide!**

Protégez votre appareil de la poussière. Si nécessaire, nettoyez la grille d'aération de celui-ci à l'aide d'une brosse ou d'un pinceau.

**ATTENTION:** Il est formellement interdit de nettoyer les sèche-cheveux avec des liquides, des détergents, des solvants, de l'alcool et des produits chimiques.

Sous réserve de modifications

## **Garantie**

VALERA garantit l'appareil que vous venez d'acheter aux conditions suivantes:

1. Les conditions de garantie applicables sont celles qui sont définies par notre distributeur officiel dans le pays d'achat. En Suisse et dans les pays de l'Union européenne, la durée de la garantie est de 24 mois pour un usage domestique et de 6 mois pour un usage professionnel ou analogue.

La période de garantie commence à courir à compter de la date d'achat de l'appareil. La date d'achat est la date qui figure sur le présent certificat de garantie dûment rempli et portant de cachet du vendeur ou sur la facture d'achat.

2. La garantie n'est applicable que sous présentation de ce certificat de garantie ou du document d'achat.

3. La garantie couvre l'élimination de tous les défauts s'étant vérifiés lors de la période de garantie dérivant de défauts de matériaux ou de fabrication prouvés. L'élimination des défauts de l'appareil peut s'effectuer soit en le réparant soit en le remplaçant. La garantie ne couvre pas les défauts ni les dommages provoqués par un branchement au réseau électrique non conforme aux normes, par un usage incorrect du produit et par le non-respect des Normes d'Utilisation.

4. Toute autre revendication, de quelque nature que ce soit, est exclue, en particulier celle concernant le remboursement d'éventuels dommages en dehors de l'appareil, à l'exception de l'éventuelle responsabilité expressément définie par les lois en vigueur.

5. Le service de garantie est réalisé gratuitement. Il ne représente pas une prolongation ni un nouveau départ de la période de garantie.

6. La garantie échoit si l'appareil est altéré ou réparé par des personnes non autorisées.

En cas de panne, renvoyer l'appareil correctement emballé avec le certificat de garantie correctement daté et timbré par le vendeur à l'un de nos Centres d'Assistance agréés ou au magasin d'achat qui l'enverra à l'importateur officiel pour la réparation sous garantie.

VALERA est une marque enregistrée par Ligo Electric S.A. - Suisse

# ISTRUZIONI PER L'USO - Istruzioni originali

Leggere attentamente queste istruzioni per l'uso. Disponibili anche su [www.valera.com](http://www.valera.com)

## AVVERTENZE DI SICUREZZA

- **Importante:** Per garantire una protezione supplementare, si consiglia di installare nell'impianto elettrico con il quale viene alimentato l'apparecchio un interruttore differenziale con una corrente di intervento non superiore a 30 mA. Per maggiori informazioni rivolgersi all'elettrotecnico di fiducia.
- Assicurarsi che l'apparecchio sia perfettamente asciutto prima di utilizzarlo.
-  • **ATTENZIONE:** Non utilizzare questo apparecchio in prossimità di vasche da bagno, lavelli o altri recipienti che contengano acqua.
- Il presente apparecchio può essere utilizzato dai bambini a partire da 8 anni di età e da persone dalle ridotte capacità fisiche, sensoriali o mentali, oppure con mancanza di esperienza e di conoscenza se si trovano sotto adeguata sorveglianza, oppure se sono stati istruiti circa l'uso dell'apparecchio in modo sicuro e se si rendono conto dei pericoli correlati.
- I bambini non devono giocare con l'apparecchio.
- Le operazioni di pulizia e di manutenzione non devono essere effettuate dai bambini senza sorveglianza.
- Non utilizzare il vostro apparecchio se presenta un'anomalia. Non cercare di riparare l'apparecchio elettrico da soli, bensì rivolgersi ad un tecnico autorizzato. Se il cavo di alimentazione è danneggiato, deve essere sostituito dal costruttore o dal suo servizio assistenza tecnica o comunque da una persona con qualifica simile, in modo da prevenire ogni rischio.
- Quando l'apparecchio è usato in un bagno, scollegarlo dall'alimentazione elettrica dopo l'uso, perché la vicinanza all'acqua rappresenta un pericolo anche quando l'apparecchio è spento.
- Collegate l'apparecchio solo a corrente alternata e controllate che la tensione di rete corrisponda a quella indicata sull'apparecchio.
- **Non immergete mai l'apparecchio nell'acqua o in altri liquidi.**
- **Non appoggiate l'apparecchio in un luogo dove potrebbe cadere nell'acqua o in un altro liquido.**
- **Non cercate di recuperare un apparecchio elettrico caduto nell'acqua, ma staccate subito la spina dalla presa di corrente.**
- Spegnete sempre l'apparecchio quando viene appoggiato.

- Dopo l'uso spegnete sempre l'asciugacapelli e staccate la spina dalla presa di corrente. Non estraete la spina dalla presa di corrente tirando il cordone.
- Adoperate l'asciugacapelli in modo che le griglie di entrata e di uscita dell'aria non vengano mai ostruite.
- Fate sempre raffreddare l'asciugacapelli prima di riporlo e non avvolgete mai il cordone intorno all'apparecchio.
- Questo apparecchio deve essere destinato solo all'uso per il quale è stato espressamente concepito. Ogni altro uso è da considerarsi improprio, quindi pericoloso. Il costruttore non può essere considerato responsabile per eventuali danni derivanti da uso improprio o erraneo.
- (Solo per i modelli 560., 566., 581., 583., 584., 586.)  
Questo asciugacapelli è concepito per un impiego professionale. Impostato sui valori massimi di temperatura, l'apparecchio produce aria molto calda. Nell'uso domestico, per evitare danni ai capelli o alla cute, selezionare valori di temperatura più bassi o non insistere troppo a lungo su singole zone della capigliatura.
- Il livello di pressione sonora per gli asciugacapelli per uso professionale è inferiore a 70 dB(A).
- Designazione apparecchio (vedi dati tecnici prodotto)  
**HAND-HELD HAIR DRYER FOR PROFESSIONAL USE**

Traduzione:

**ASCIUGACAPELLI PORTATILE PER USO PROFESSIONALE**

## Importante

Questo asciugacapelli risponde alle norme di sicurezza per gli apparecchi elettrici.

**Questo asciugacapelli è munito di un termostato di sicurezza.**

**In caso di surriscaldamento si arresta automaticamente.**

**Dopo un breve periodo di tempo riprende a funzionare. Prima di ogni utilizzo verificate che le griglie di entrata e di uscita dell'aria dell'apparecchio siano perfettamente pulite.**

Questo apparecchio è conforme alle direttive europee 2014/30/EU, 2014/35/EU, 2011/65/EC, 2009/125/EC ed al regolamento (EC) N. 1275/2008.

## MODALITÀ D'USO

**Commutazione (solo se applicabile al modello acquistato)**

Mod. 530., 533., 541., 542., 553., 554.  
**ON** = accesso/spento (tenere premuto per far funzionare l'apparecchio)

**0** = spento

**COOL** = aria tiepida

**1** = aria calda/flusso d'aria leggero

**2** = aria molto calda/flusso d'aria forte

Mod. 543., 545., 560., 561., 566., 581., 583., 584., 586..

<b>Flusso d'aria</b>	<b>Temperatura</b>
<b>0</b> = spento	<b>1</b> = aria tiepida (= COOL mod. 543., 545., 561.)
<b>1</b> = flusso d'aria leggero	<b>2</b> = aria calda (= 1/ECO mod. 543., 545., 561.)
<b>2</b> = flusso d'aria forte	<b>3</b> = aria molto calda (= 2/MAX mod. 543., 545., 561.)

Mod. 583.11/P, 583.10, 584.02/IP, 584.03/P

**ON** = accesso/spento (tenere premuto per far funzionare l'apparecchio)

<b>Flusso d'aria</b>	<b>Temperatura</b>
<b>0</b> = spento	<b>1</b> = aria tiepida
<b>1</b> = flusso d'aria leggero	<b>2</b> = aria calda
<b>2</b> = flusso d'aria forte	<b>3</b> = aria molto calda

**Funzione COOL o COLD (per gli asciugacapelli dotati di questo dispositivo) - Fig. 2**

Questa funzione è indicata per fissare la piega dei capelli dopo lo styling.

### Concentratore d'aria

È l'accessorio ideale per asciugare i capelli rapidamente e permette di ottenere degli ottimi risultati con l'utilizzo della spazzola. Infatti, grazie a questo concentratore, potete dirigere con precisione il flusso dell'aria calda o fredda sulle singole ciocche.

## Diffusore o Diffusore "Volume"

(per gli apparecchi forniti con questi accessori)

È l'accessorio ideale per dare volume all'acconciatura e rendere i capelli ricci o trattati con permanente naturalmente soffici.

Prendere delle ciocche di capelli ancora umidi (ma non bagnati) e tenendole sollevate, asciugarle lasciando passare l'aria soffiata dal diffusore attraverso le vs. dita.

Montaggio diffusore: vedere fig. 1

In caso d'impiego del diffusore "Volume", inserire le "dita" del diffusore direttamente nella capigliatura, come se fossero quelle della mano, in modo che l'aria calda che fuoriesce da esse possa gonfiare i capelli dalla base, dando loro maggior volume. **ATTENZIONE: con il diffusore l'apparecchio deve essere usato soltanto a temperatura/velocità minima.**

## Filtro (per i modelli dotati di questo accessorio)

L'asciugacapelli è dotato di un filtro estraibile che trattiene polvere, peluzzi ed altre impurità dell'aria. Il filtro può essere lavato sotto l'acqua corrente. Per estrarlo dall'asciugacapelli, basta staccare dal medesimo la griglia posteriore d'entrata d'aria.

**Dopo aver lavato il filtro, accertarsi che questo sia perfettamente asciutto prima di rimetterlo nell'asciugacapelli.** Quindi rimettere la griglia posteriore.

## Cambia tensione

(per i modelli dotati di questo dispositivo)

Se l'asciugacapelli è dotato di questo dispositivo, dovete selezionare precedentemente all'uso la tensione 110-125 V oppure 220-240 V, corrispondentemente alla tensione di rete. Azionare il cambiatensione mediante un piccolo cacciavite o altro oggetto simile.

## Ionic Wellness

(per gli asciugacapelli dotati di questo dispositivo)

Questa funzione è associata ad un generatore che produce milioni di ioni negativi purificanti.

## Cosa sono gli ioni?

Gli ioni sono particelle cariche elettricamente presenti in natura. Gli ioni carichi negativamente aiutano a purificare l'aria neutralizzando gli ioni carichi positivamente che, al contrario, contribuiscono al suo deterioramento trattenendo nell'atmosfera gran parte degli agenti inquinanti.

Si rileva una grande abbondanza di ioni con carica negativa dopo un temporale oppure al mare o in montagna in prossimità di cascate e corsi d'acqua dove si percepiscono sensazioni di benessere perché si è in presenza di aria più pura, naturale, rivitalizzante.

## Migliore idratazione dei capelli

Gli ioni con carica negativa aiutano a preservare la giusta idratazione dei capelli.

Essi infatti micronizzano le particelle d'acqua, presenti sui capelli appena lavati, permettendone l'assorbimento di una maggiore quantità all'interno dello stelo, in modo da restaurare l'equilibrio di umidità naturale del capello.

## Effetto balsamo sui capelli

La migliore idratazione favorisce il condizionamento dei vostri capelli, ha un effetto rigenerante e li rende più morbidi e facili da pettinare, con più volume e lucentezza.

## No carica elettrostatica o "fly away"

Gli ioni con carica negativa aiutano a ridurre l'elettricità statica e l'effetto "fly away" dei capelli (capelli rizzati) e le increspature.

## Effetto purificante

Gli ioni con carica negativa emessi dall'asciugacapelli fanno sì che le particelle inquinanti dell'aria (cariche positivamente o neutre) si attraggano l'un l'altra, diventino pesanti e precipitino al suolo per gravità, purificando così l'aria.

## PULIZIA E MANUTENZIONE

**Prima della pulitura, staccate sempre la spina dalla presa di corrente!**

Pulite l'apparecchio con un panno inumidito con acqua.

**Non immergetelo mai nell'acqua o in qualsiasi altro liquido!**

Proteggete il vostro apparecchio dalla polvere. Se necessario, pulite le griglie di entrata e di uscita dell'aria con una spazzola o un pennello.

**ATTENZIONE: È assolutamente vietata la pulizia dell'asciugacapelli con detersivi, solventi, alcool e prodotti chimici vari.**

Con riserva di modifiche

## Garanzia

VALERA garantisce l'apparecchio da Voi acquistato alle seguenti condizioni:

1. Sono valide le condizioni di garanzia stabilite dal nostro distributore ufficiale nel paese di acquisto. In Svizzera e nei paesi dell'Unione Europa il periodo di garanzia è di 24 mesi per un uso domestico e di 6 mesi per un uso professionale o analogo. Il periodo di garanzia parte dalla data di acquisto dell'apparecchio. Come data di acquisto fa stato la data risultante o dal presente certificato di garanzia debitamente compilato e timbrato dal venditore o dal documento di acquisto.
2. La garanzia è applicabile solo dietro presentazione del presente certificato di garanzia o del documento di acquisto.
3. La garanzia copre l'eliminazione di tutti quei difetti insorti durante il periodo di garanzia dovuti a comprovati difetti di materiali o di fabbricazione. L'eliminazione dei difetti dell'apparecchio può avvenire o riparandolo o sostituendo il prodotto stesso. La garanzia non copre difetti o danni causati da allacciamento alla rete elettrica non conforme alle norme, da uso improprio del prodotto come anche da non osservanza delle Norme d'Uso.
4. È esclusa ogni altra rivendicazione di qualsiasi natura, in particolare di risarcimento di eventuali danni al di fuori dell'apparecchio, eccettuata la eventuale responsabilità espressamente stabilita dalle leggi vigenti.
5. Il servizio di garanzia viene eseguito senza addebito; esso non costituisce un prolungamento o un nuovo inizio del periodo di garanzia.
6. La garanzia decade se l'apparecchio viene manomesso o riparato da persone non autorizzate.

In caso di guasto, ritornate l'apparecchio ben imballato e con il certificato di garanzia regolarmente datato e timbrato dal venditore a uno dei nostri Centri Assistenza autorizzati o al Vostro negoziante che provvederà a inviarlo all'importatore ufficiale per la riparazione in garanzia.

VALERA è un marchio registrato della Ligo Electric S.A. - Svizzera

## MODO DE EMPLEO - Instrucciones originales

Lea atentamente las instrucciones de uso. Disponibles también en [www.valera.com](http://www.valera.com)

### CONSEJOS DE SEGURIDAD

- Importante: para garantizar una protección suplementaria, se aconseja colocar en la instalación eléctrica de alimentación del aparato, un interruptor diferencial con una corriente de intervención que no supere los 30 mA. Para mayores informaciones, dirigirse al electrotécnico de confianza.
- Antes de usar el aparato, controle que esté bien seco.
-  • **ATENCIÓN:** no utilizar este aparato cerca de bañeras, lavabos u otros recipientes que contengan agua.
- Este aparato puede ser utilizado por niños a partir de los 8 años de edad y también por personas con capacidades físicas, sensoriales o mentales reducidas, o carentes de experiencia y de conocimiento, siempre que lo hagan bajo las instrucciones y la vigilancia de una persona que les haya explicado el modo de uso del aparato y los peligros que puede implicar.
- Los niños no deben jugar con el aparato.
- La limpieza y el mantenimiento no deben ser efectuados por los niños sin vigilancia.
- No utilice el aparato si está averiado. No intente reparar nunca el aparato. Si está averiado, tiene que llevarlo a un centro técnico autorizado. Si el cable de alimentación está dañado, debe ser sustituido por el fabricante o por el servicio de asistencia técnica o por una persona con una calificación similar, para prevenir cualquier riesgo.
- Cuando se utilice el aparato en el baño, desenchúfelo una vez que haya terminado. La proximidad del agua supone un peligro, incluso cuando está apagado.
- Enchufe el secador en corriente alterna solamente, y verifique previamente que el voltaje de la red es el mismo que el de su aparato.
- **No sumerja nunca el aparato en agua u otro líquido. • No situe, ni coloque el aparato en un lugar donde pudiera caer en agua u otro líquido.**
- **No intente coger un aparato eléctrico caído al agua, pero si desenchufelo inmediatamente.**
- No deje colocado un aparato eléctrico mientras funcione.



- Desenchufe siempre el aparato después de usarlo. Y no tire del cable al desenchufarlo, sino de la clavija.
- Cuidado de no obstruir la entrada y salida de aire del aparato.
- Deje siempre el aparato enfriar antes de guardarlo, y no enrolle el cable alrededor del aparato para guardarlo.
- Este aparato tiene que destinarse sólo a los usos para los cuales ha sido proyectado. Cualquier otro uso se considerará impropio y, por consiguiente, peligroso. El fabricante no se hace responsable de los posibles daños derivados de un uso impropio o erróneo.
- (Sólo tipo 560., 566., 581., 583., 584., 586..)

Este secador de cabello está diseñado para el empleo profesional.

A los valores de temperatura máximos, el aparato produce aire muy caliente. En el uso doméstico, para evitar daños al cabello o al cutis, seleccionar valores de temperatura más bajos o no insistir demasiado tiempo en determinadas zonas de la cabellera.

- El nivel de presión sonora de los secadores para uso profesional es inferior a 70 dB(A).
- Designación del aparato (ver los datos técnicos del producto)

HAND-HELD HAIR DRYER FOR PROFESSIONAL USE

Traducción:

SECADOR DE CABELLO PORTÁTIL PARA USO PROFESIONAL

#### Importante

Este aparato es conforme a las disposiciones de seguridad relativas a los aparatos eléctricos.

**Este aparato está provisto de un termostato de seguridad. En caso de sobrecalentamiento se para automáticamente. Después de un corto espacio de tiempo vuelve a funcionar. Sin embargo antes de usarlo otra vez, verifique que la entrada y salida de aire del aparato están perfectamente limpias.**

Este aparato es conforme a las directivas europeas 2014/30/EU, 2014/35/EU, 2011/65/EC, 2009/125/EC y al reglamento (EC) N. 1275/2008.

## DESCRIPCION Y FUNCIONES

### Conmutación

(sólo si corresponde al modelo adquirido)

Modelos 530., 533., 541., 542., 553., 554..

**ON** = encendido/apagado (mantenerlo apretado para hacer funcionar el aparato)

**0** = desconectado

**COOL** = aire tibio

**1** = chorro de aire suave y templado

**2** = chorro de aire fuerte y caliente

Modelos 543., 545., 560., 561., 566., 581., 583., 584., 586..

**Fuerza del aire** **Temperatura**

**0** = desconectado **1** = aire tibio (= COOL mod. 543., 545., 561..)

**1** = chorro de aire suave **2** = caliente (=1/ECO mod. 543., 545., 561..)

**2** = chorro de aire fuerte **3** = muy caliente (=2/MAX mod. 543., 545., 561..)

Modelos 583.11/P, 583.10, 584.02/IP, 584.03/P

**ON** = encendido/apagado

(mantenerlo pulsado para hacer funcionar el aparato)

**Fuerza del aire** **Temperatura**

**0** = desconectado **1** = aire tibio

**1** = chorro de aire suave **2** = caliente

**2** = chorro de aire fuerte **3** = muy caliente

### Función COOL o COLD (en los secadores dotados de este dispositivo) - Fig. 2

Esta función es indicada para fijar el cabello después del peinado.

### Concentrador de aire (boquilla)

Es el accesorio ideal para secar cabellos rápidamente en libertad, pero igualmente, para realizar soberbios brushing. En efecto gracias a esta boquilla concentradora, puede dirigir e imprimir, con precisión, aire frío o caliente, sobre mechones a su elección.

### **Difusor moldeador o Difusor "Volume"**

(para los aparatos suministrados con este accesorio)

Es el accesorio ideal para dar volumen al peinado y suavizar con naturalidad los cabellos rizados o con permanente.

Coja mechones de cabello húmedos (pero no mojados) y manteniéndolos levantados, séquelos dejando pasar el aire que sale del difusor a través de los dedos.

Montaje del difusor: vea la fig. 1.

Si utiliza el difusor "Volume", introduzca los "dedos" del difusor directamente en el cabello, como si fueran los dedos de la mano, de modo que el aire caliente que sale pueda inflar los cabellos desde la base, proporcionándoles más volumen.

**ATENCIÓN: Con el difusor, el aparato debe ser utilizado en velocidad/temperatura baja únicamente.**

### **Filtro (para los modelos equipados con este accesorio)**

El secador de cabellos está equipado con un filtro extraíble que se encuentra debajo de la rejilla de entrada de aire y filtra partículas de polvo, pelusas y cabellos aspirados. El filtro se puede lavar bajo el agua corriente. Para extraer el filtro basta con retirar la rejilla de entrada de aire y sacar el filtro. **Después de limpiarlo, verificar si está bien seco antes de volver a instalarlo en el secador.** Luego colocar nuevamente la rejilla de entrada de aire.

### **Cambiador de tensión (para modelos equipados con este accesorio)**

Si el secador está equipado con este dispositivo, se puede regular la tensión 110-125 V o 220-240 V, según la tensión correspondiente a la red. Para ajustar el cambiador de tensión, utilizar un pequeño destornillador o cualquier objeto semejante.

### **Ionic Wellness**

(para los secadores dotados de esta función)

Esta función está asociada a un generador que produce millones de iones negativos purificadores.

### **Qué son los iones?**

Los iones son partículas con carga eléctrica existentes en la naturaleza. Los iones con carga negativa, ayudan a purificar el aire, neutralizando los iones con carga positiva, que en cambio contribuyen a su deterioro, al retener en la atmósfera gran parte de los agentes contaminantes.

Se detecta una gran abundancia de iones con carga negativa tras una tormenta, o a orillas del mar, o en el monte en proximidad de cascadas y cursos de agua, donde se perciben sensaciones de bienestar, porque nos encontramos en presencia de aire más puro, natural y revitalizante.

### **Mejor hidratación del pelo**

Los iones con carga negativa ayudan a preservar la correcta hidratación del pelo.

En efecto, éstos micronizan las partículas de agua presentes en el pelo recién lavado, permitiendo la absorción de una mayor cantidad de ellos hasta el interior del tallo, restableciendo el equilibrio de humedad natural del cabello.

### **Efecto suavizante en el pelo**

Esta mejor hidratación favorece el acondicionamiento de su pelo, tiene un efecto regenerador y lo hace más suave y fácil de peinar, con más volumen y brillo.

### **No produce carga electrostática o "fly away"**

Los iones con carga negativa ayudan a reducir la electricidad estática y el efecto "fly away" (cabellos erizados) y encrespado del pelo.

### **Efecto purificador**

Los iones con carga negativa emitidos por el secador de pelo hacen que las partículas contaminantes del aire (con carga positiva o neutra), se atraigan una con otra, se hagan pesadas y precipiten al suelo por gravedad, purificando así el aire.

## **LIMPIEZA Y MANTENIMIENTO**

**Desenchufe siempre el aparato antes de limpiarlo.**

Puede limpiar el aparato con la ayuda de un paño húmedo con agua.

**No lo sumerja en agua o cualquier otro líquido.**

Proteja el aparato del polvo. Si es necesario, limpie la rejilla de aireación posterior con ayuda de un cepillo o un pincel.

Está terminantemente prohibido limpiar los secadores de cabello con detergentes, solventes, alcohol y productos químicos varios.

Sujeto a modificaciones

## **Garantía**

VALERA garantiza el aparato que Ud. ha comprado bajo las siguientes condiciones:

1. Son válidas las condiciones de garantía establecidas por nuestro distribuidor oficial en el país de compra. En Suiza y en los países de la Unión Europea el periodo de garantía es de 24 meses para el uso doméstico y de 6 meses para el uso profesional o análogo. El periodo de garantía inicia a partir de la fecha de compra del equipo. Como fecha de compra se entiende la fecha del certificado de garantía debidamente rellenado y sellado o la fecha del documento de compra.
2. La garantía se aplica únicamente presentando este certificado de garantía o el documento de compra.
3. La garantía cubre la eliminación de todos aquellos los defectos que han surgido durante el periodo de vigencia de la garantía, ocasionados por defectos comprobados de materiales o de fabricación. Los defectos del aparato se pueden eliminar efectuando la reparación o sustituyendo el producto. La garantía no cubre defectos o daños causados por la conexión a la red eléctrica no conforme con las normas, por el uso impropio del producto o por la inobservancia de las Normas de Uso.
4. No se incluye ningún otro tipo de reivindicación, en particular indemnizaciones de posibles daños que no formen parte del aparato, con excepción de la eventual responsabilidad establecida expresamente por las leyes vigentes.
5. El servicio de garantía se efectúa sin cargo y no constituye un prolongamiento o un nuevo inicio del periodo de garantía.
6. La garantía decae si el aparato se ha alterado, ha sido reparado por personas no autorizadas.

En caso de avería, se debe entregar el aparato bien embalado y con el certificado de garantía regularmente fechado y sellado por el vendedor, a uno de nuestros Centros de Asistencia autorizados o al vendedor, quien se encargará de remitirlo al importador oficial para efectuar la reparación de la garantía.

Como consumidor de este artículo, goza Ud. de los derechos que le reconoce la Ley de Garantías en la Venta de Bienes de Consumo 23/2003 (B.O.E. 11-07-03), en las condiciones que la misma establece. Recuerde que la fecha acreditada mediante el documento de compra, inicia el periodo de dos años previsto en la Ley.

El fabricante además amplía el periodo de garantía establecida por la legislación vigente hasta un máximo de 36 meses para la gama de secadores de cabello. Hasta un máximo de 60 meses únicamente para el motor de los secadores con motores AC.

Esta garantía es válida solamente para el uso doméstico. Para el uso profesional o análogo la garantía es de 12 meses en todos los modelos.

**VALERA es una marca registrada de Ligo Electric S.A. - Suiza**

### GEBRUIKSAANWIJZING - Oorspronkelijke gebruiksaanwijzing

Lees aandachtig deze gebruiksaanwijzing vooraleer de haardroger te gebruiken. Ook beschikbaar op [www.valera.com](http://www.valera.com)

#### VEILIGHEIDSVOORSCHRIFTEN

- Belangrijk: om extra veiligheid te verzekeren, wordt aangeraden om in de elektrische installatie die zorgt voor de stroomtoevoer van het toestel een differentieelschakelaar te installeren met een onderbrekingsstroom die niet hoger is dan 30 mA. Voor meer informatie hieromtrent, neem contact op met uw vertrouwde elektricien.
- Controleer voor gebruik van het apparaat of het goed droog is.
-  • **LET OP:** gebruik dit apparaat niet in de buurt van badkuipen, wastafels of andere houders met water.
- Dit apparaat mag worden gebruikt door kinderen vanaf 8 jaar en door personen met beperkte lichamelijke, zintuiglijke of geestelijke vermogens of met weinig ervaring en/of kennis, mits deze personen onder passend toezicht staan of geïnstrueerd zijn over het gebruik van het apparaat en ze zich bewust zijn van de bijbehorende gevaren.
- Kinderen mogen niet met het apparaat spelen.
- De reiniging en het onderhoud mogen niet zonder toezicht door kinderen worden uitgevoerd.
- Gebruik uw apparaat niet als het niet goed functioneert. Probeer het elektrische apparaat niet zelf te repareren, maar wend u tot een erkende technicus. Als het netsnoer beschadigd is, moet het worden vervangen door de fabrikant, de onderhoudsdienst of in elk geval door een persoon met een vergelijkbare kwalificatie om elk risico uit te sluiten.
- Als het toestel in een badkamer wordt gebruikt, moet na gebruik de stekker uit het stopcontact worden genomen, aangezien de aanwezigheid van water altijd gevaar oplevert, zelfs wanneer het toestel is uitgeschakeld.
- Steek de haardroger enkel in een stopcontact met wisselstroom en verzeker u ervan dat de voltage van het elektriciteitsnet gelijk is aan die van het toestel.
- **Dompel de haardroger nooit onder in water of andere vloeistoffen.**
- **Berg de haardroger nooit op of leg hem nooit neer op een plaats waar hij in water of andere vloeistoffen zou kunnen vallen.**
- **Probeer nooit om een elektrisch apparaat dat in water is gevallen, terug op te rapen, maar trek de stekker onmiddellijk uit het stopcontact om zo de stroomtoevoer af te snijden.**

- Zet het toestel uit wanneer u het neerlegt.
- Trek de stekker uit het stopcontact na gebruik, maar trek daarbij niet aan het snoer.
- Vergeet niet om regelmatig te controleren of de roosters voor luchttoevoer en luchtafvoer proper zijn.
- Laat uw haardroger afkoelen vooraleer hem weg te bergen. Wikkel het snoer niet rond de haardroger bij het wegbergen.
- Informeer uw kinderen over de veiligheidsvoorschriften en de gevaren bij het gebruik van elektriciteit.
- Dit apparaat mag uitsluitend gebruikt worden voor de doeleinden waarvoor het uitdrukkelijk is ontworpen. Ieder ander gebruik is oneigenlijk, en dus gevaarlijk. De fabrikant is niet aansprakelijk voor eventuele schade die veroorzaakt wordt door het oneigenlijk of onjuist gebruik.

- (Alleen Type 560..., 566..., 581..., 583..., 584..., 586..)

Deze föhn is bedoeld voor professioneel gebruik.

Wanneer het apparaat op de maximale temperatuurwaarden is ingesteld, produceert het zeer hete lucht. Om bij huishoudelijk gebruik schade aan het haar en de huid te voorkomen, moeten lagere temperaturen worden gekozen of moet de föhn niet te lang op één plek van het kapsel worden gericht.

- Het geluidsdrukkniveau voor haardrogers voor professioneel gebruik is lager dan 70 dB (A).
- Aanduiding apparaat (zie technische productgegevens)

HAND-HELD HAIR DRYER FOR PROFESSIONAL USE

Vertaling:

DRAAGBARE FÖHN VOOR PROFESSIONEEL GEBRUIK

#### Belangrijk

Dit toestel is conform aan de veiligheidsvoorschriften die gelden voor elektrische toestellen.

**Dit toestel is voorzien van een veiligheidsthermostaat en schakelt automatisch uit in geval van oververhitting. Na korte tijd schakelt het opnieuw aan. Controleer bij ieder nieuw gebruik of de roosters voor luchttoevoer en -afvoer van het toestel volledig proper zijn.**

Dit apparaat voldoet aan de Europese richtlijnen 2014/30/EU, 2014/35/EU, 2011/65/EC, 2009/125/EC en aan de verordening (EC) nr. 1275/2008.

#### GEBRUIKSAANWIJZING

**Omschakeling (alleen indien van toepassing op het aangeschafte model)**

Model 530..., 533..., 541..., 542..., 553..., 554..  
**ON** = aan/uit (het toestel staat aan zolang u de schakelaar ingedrukt houdt)

**0** = uit  
**COOL** = lauwe lucht  
**1** = warm / lage blaaskracht  
**2** = heet / hoge blaaskracht

Model 543..., 545..., 560..., 561..., 566..., 581..., 583..., 584..., 586..

**Ventilator**  **Temperatuur**   
**0** = uit **1** = lauwe lucht (= 1 model 543..., 545..., 561..)  
**1** = lage blaaskracht **2** = lucht (= 1/ECO model 543..., 545..., 561..)  
**2** = hoge blaaskracht **3** = hete lucht (= 2/MAX model 543..., 545..., 561..)

Model 583.11/P, 583.10, 584.02/IP, 584.03/P  
**ON** = aan/uit (het toestel staat aan zolang u de schakelaar ingedrukt houdt)

**Ventilator**  **Temperatuur**   
**0** = uit **1** = lauwe lucht  
**1** = lage blaaskracht **2** = lucht  
**2** = hoge blaaskracht **3** = hete lucht

**COOL- of COLD-functie (voor haardrogers met dit systeem) - Afb. 2**

Deze functie is geschikt om het kapsel na het stylen te fixeren.

**Styling opzetstuk**

Bij gebruik van het styling opzetstuk zorgt de concentratie van warme of koude lucht voor een precieze en snelle brushing.

### **Verdeelkop of "Volume"-verdeelkop (voor modellen met deze accessoires)**

Dit is het ideale accessoire om volume te geven aan uw kapsel en een natuurlijke zachtheid te geven aan krullend haar of een permanent.

Hou enkele nog vochtige (maar niet natte) lokken in uw hand en houd ze omhoog, waarbij u ze laat drogen door de warme lucht van de verdeelkop tussen uw vingers te laten doorblazen. Zie voor de montage van de verdeelkop fig. 1.

Indien u de "Volume"-verdeelkop gebruikt, brengt u de "vingers" van de verdeelkop rechtstreeks in uw haar, zoals u dat zou doen met de vingers van uw hand, zodat de warme lucht die uit de vingers komt het haar vanaf de basis kan doen uitzetten en er volume aan kan geven.

**LET OP: haardroger steeds op de laagste temperatuur en snelheid bij gebruik vande verdeelkop.**

### **Filter (enkel voor modellen met dit accessoire)**

De haardroger is uitgerust met een uitneembare filter onder het rooster van de luchttoevoer om te voorkomen dat stofdeeltjes en haar binnengezogen worden. De filter kan schoongemaakt worden onder stromend water. Om de filter uit te nemen, neem eerst het rooster achteraan weg. Zorg ervoor dat de filter volledig droog is vooraleer u hem terug in de haardroger inbrengt. Plaats dan het rooster van de luchttoevoer terug op de haardroger.

### **Voltage-selectie (enkel voor modellen met dit accessoire)**

Als uw haardroger is uitgerust met dit accessoire, moet u vóór gebruik van de haardroger, de spanning (110-125 V of 220-240 V) aanpassen aan de netspanning. Gebruik daarvoor een kleine schroevendraaier of ander werktuig.

## **Ionic Wellness**

### **(enkel voor modellen met deze functie)**

Deze functie is verbonden met een generator die miljoenen zuiverende negatieve ionen opwekt.

### **Wat zijn dat, ionen?**

Ionen zijn elektrisch geladen deeltjes die in de natuur aanwezig zijn.

De negatief geladen ionen helpen de lucht te zuiveren door de positieve ionen te neutraliseren, die er juist toe bijdragen de kwaliteit van de lucht te verslechteren doordat ze een groot deel van de verontreinigende deeltjes in de atmosfeer vasthouden. Grote hoeveelheden negatief geladen ionen kunt u waarnemen na een onweersbui, aan zee of in de bergen vlakbij watervallen en riviertjes, waar u een gevoel van welzijn krijgt doordat u zich in zuiverdere, natuurlijke, revitaliserende lucht bevindt.

### **Betere hydratatie van het haar**

De negatief geladen ionen dragen bij aan een goede hydratatie van het haar.

Ze microniseren de waterdeeltjes op het gewassen haar, waardoor de haarschacht meer vocht kan opnemen en de natuurlijke vochtbalans van het haar wordt hersteld.

### **Balsem-effect op het haar**

Een betere hydratering draagt bij aan een betere verzorging van uw haar, heeft een regenererend effect, maakt het haar zachter en makkelijker doorkambaar en geeft het meer volume en glans.

### **Geen elektrostatische lading of "fly away"-effect**

Door de negatief geladen ionen heeft u minder last van statisch haar en het "fly away"-effect (haar dat recht overeind staat) en gaat het haar minder snel krullen.

## **Zuiverende werking**

De negatief geladen ionen die de haardroger uitstoot zorgen ervoor dat de (positief geladen of neutrale) verontreinigende deeltjes in de lucht elkaar aantrekken, zwaarder worden en door de zwaartekracht op de grond vallen, waardoor de lucht wordt gezuiverd.

## **REINIGING EN ONDERHOUD**

**Trek altijd de stekker uit het stopcontact vooraleer u de haardroger reinigt.**

**Maak het apparaat schoon met een met water bevochtigde doek. Maar dompel de haardroger nooit onder in water of andere vloeistoffen!**

Bescherm uw haardroger tegen stof.

Reinig de roosters voor luchttoevoer en -afvoer indien nodig met een zachte borstel.

LET OP: het is streng verboden om de föhn schoon te maken met schoonmaakmiddelen, oplosmiddelen, alcohol en diverse chemische producten.

Wijzigingen voorbehouden

## **Garantie**

Valera biedt volgende garantievoorwaarden:

1. Van toepassing zijn de garantievoorwaarden die door onze officiële distributeur in het land van aankoop zijn vastgesteld. In Zwitserland en de landen van de Europese Gemeenschap is de garantieperiode 24 maanden voor huishoudelijk gebruik en 6 maanden voor professioneel of soortgelijk gebruik. De garantieperiode loopt vanaf de aankoopdatum van het apparaat. De aankoopdatum is de datum die staat op dit volledig ingevulde en door de verkoper gestempelde garantiebewijs of op de aankoopbon.
2. De garantie is enkel van toepassing na voorlegging van het certificaat of het bewijs van aankoop.
3. De garantie dekt het verwijderen van bewezen materiaal- of fabricagefouten, tijdens de garantie- periode. Dit kan gebeuren door reparatie of vervanging van het toestel. De garantie is niet van toepassing in geval van schade door aansluiting op een netwerk dat niet aan de officiële normen voldoet, noch in geval van niet naleven van de gebruiksaanwijzing.
4. Elke andere schadeclaim van welke aard dan ook is uitgesloten, in het bijzonder terugbetaling van schade veroorzaakt door externe factoren, buiten degenen die uitdrukkelijk bepaald zijn door de van kracht zijnde wetgeving.
5. De garantie-service is gratis. Deze vertegenwoordigt geen enkele verlenging noch vernieuwing van de garantie periode.
6. De garantie vervalt indien het toestel vervalst is of gerepareerd werd door een niet erkende persoon.

In geval van defect, gelieve het toestel behoorlijk verpakt, samen met het garantiebewijs (gedateerd en voorzien van de stempel van de verkoper) terug te sturen naar één van de officiële Service Centra, of te bezorgen aan de winkel waar het toestel werd aangekocht. Zij zullen het nodige doen om uw toestel onder garantie te laten herstellen.

VALERA is een geregistreerd handelsmerk van Ligo Electric SA

### MODO DE UTILIZACAO - Instruções originais

Ler com atenção as seguintes instruções. Também disponível em [www.valera.com](http://www.valera.com)

#### CONSELHOS DE SEGURANCA

- Importante: para garantir uma protecção suplementar, è aconselhável instalar um interruptor diferencial com uma corrente de actuação não superior a 30 mA na instalação eléctrica que alimenta o aparelho. Para mais informações, dirijase a um técnico especializado.
- Certifique-se de que o aparelho está devidamente seco antes de o utilizar.
-  **ATENÇÃO:** não utilize este aparelho junto a banheiras, bancas ou outros recipientes que contenham água.
- O presente aparelho pode ser utilizado por crianças a partir de 8 anos de idade e por pessoas com capacidades físicas, sensoriais ou mentais reduzidas, ou sem experiência e conhecimentos, desde que estejam sob vigilância adequada, que tenham sido instruídos acerca da utilização segura do aparelho e que estejam conscientes dos perigos associados.
- As crianças não devem brincar com o aparelho.
- As operações de limpeza e de manutenção não devem ser efectuadas por crianças sem vigilância.
- Não utilize a sua unidade se esta não estiver a funcionar correctamente. Não tente reparar esta unidade eléctrica por si próprio, contactando antes um técnico autorizado. Se o fio eléctrico estiver danificado, deverá ser substituído pelo fabricante, o seu agente de manutenção ou uma outra pessoa igualmente qualificada de modo a evitar situações perigosas.
- Quando o aparelho for usado na casa de banho, desligue-o da ficha após a utilização, uma vez que a proximidade de água representa um perigo mesmo que o aparelho esteja desligado.
- Ligar o secador apenas a corrente alternativa e verificar se a voltagem à qual o aparelho está ligado é idêntica à do mesmo.
- **Nunca colocar o aparelho na água ou nouro líquido.**
- **Não pisar nem guardar o aparelho num local de onde possa cair na água ou nouro líquido.**
- **Não tentar pegar num aparelho eléctrico que tenha caído à água, mas sim desligá-lo imediatamente.**

- Não poisar um aparelho eléctrico em funcionamento.
- Desligar sempre o aparelho após a sua utilização. E nunca puxar pelo fio para o desligar.
- Ter sempre o cuidado de não obstruir as entradas e as saídas de ar do aparelho.
- Deixar sempre o aparelho arrefecer antes de o guardar, e nunca enrolar o fio eléctrico à volta do aparelho quando o fizer.
- Esta unidade deverá apenas ser utilizada para os efeitos para os quais é expressamente destinada. Qualquer outra utilização será considerada inadequada e como tal perigosa. O fabricante não aceita qualquer responsabilidade por danos causados por uma utilização imprópria ou errada.
- (Apenas Type 560., 566., 581., 583., 584., 586..)

Este secador de cabelo foi concebido para ser utilizado de maneira profissional. Programado para os valores máximos da temperatura, o aparelho produz ar muito quente. Se for utilizado em casa, e para evitar danos no cabelo ou na cútis, seleccione valores de temperatura mais baixos, ou não insista demasiado tempo em cada uma das zonas do seu cabelo.

- O nível de pressão sonora para os secadores de cabelos de uso profissional é inferior a 70 dB(A).
- Designação do aparelho (ver dados técnicos do produto)

HAND-HELD HAIR DRYER FOR PROFESSIONAL USE

Tradução:

SECADOR DE CABELO PORTÁTIL PARA USO PROFISSIONAL

#### Importante

Este aparelho está conforme as disposições de segurança relativas aos aparelhos eléctricos.

**Este aparelho está munido de um termostato de segurança.**

**Em caso desobreaquecimento ele pára automaticamente.**

**Após um curto espaço de tempo ele recomeçará a funcionar.**

**No entanto, antes de uma nova utilização, verificar se as**

**entradas e saídas de ar do aparelho estão perfeitamente limpas.**

Este aparelho está em conformidade com as directivas europeias 2014/30/EU, 2014/35/EU, 2011/65/EC, 2009/125/EC e o regulamento (EC) N.º 1275/2008.

## DESCRICAO E FUNCAO

### Comutação

(apenas se aplicável ao modelo adquirido)

Mod. 530..., 533..., 541..., 542..., 553..., 554..

**ON**=ligado/desligado (manter premido para pôr o aparelho a funcionar)

**0**=desligado

**COOL**=ar morno

**1**=saída de ar suave/morno

**2**=saída de ar forte/qu

Modelos 543., 545., 560., 566., 561., 581., 583., 584., 586..

**0**=desligado **1**=ar morno (=COOL para modelo 543., 545., 561..)

**1**=saída de ar suave **2**=aquente (=1/ECO para modelo 543., 545., 561..)

**2**=saída de ar forte **3**=muito quente (=2/MAX para modelo 543., 545., 561..)

Modelos 583.11/P 583.10, 584.02/IP 584.03/P

**ON**=ligar/desligar (é necessário manter a pressão para operar o secador de cabelo)

**0**=desligado **1**=ar morno

**1**=saída de ar suave **2**=aquente

**2**=saída de ar forte **3**=muito quente

### Função COOL ou COLD (para os secadores de cabelos equipados com este dispositivo) - Fig. 2

Esta função é indicada para fixar o ondulado dos cabelos após o styling.

### Concentrador de ar

É o acessório ideal para secar os cabelos rapidamente com toda a liberdade, mas igualmente para conseguir lindos brushings. Com efeito, graças a esta parte concentradora, podese dirigir e imprimir, ar quente ou frio, nas mechas escolhidas.

### **Difusor ou Difusor “Volume”**

#### **(para os aparelhos fornecidos com este acessório)**

É um acessório ideal para dar volume ao penteado e tornar os cabelos frisados ou com permanente naturalmente mais macios. Pegar na mecha de cabelos húmidos (mas não molhados) e mantendo-a levantada, secá-la deixando passar o ar quente do difusor entre os dedos.

Montagem do difusor: consulte a fig. 1.

Caso se utilize o difusor “Volume”, introduzir os “dedos” do difusor directamente no cabelo, como se fosse uma mão, para que o ar quente que sai do mesmo encha o cabelo a partir da base, conferindo-lhe mais volume.

**ATENÇÃO:** com o difusor, o aparelho deve ser utilizado apenas na velocidade/temperatura baixa.

### **Filtro (para modelos com este acessório)**

No secador de cabelos, encontra-se um filtro amovível sob a grelha de entrada de ar que filtra partículas de pó e cabelos que são aspirados pelo ventilador. O filtro pode ser limpo sob água corrente.

Para fazer sair o filtro, retirar a grelha de entrada de ar e, em seguida, o filtro.

**Após a limpeza, verificar se o filtro está completamente seco antes de remontá-lo no secador de cabelos.** Em seguida, recolocar a grade de entrada de ar.

### **Comutador de tensão**

#### **(para modelos com este acessório)**

Se o secador de cabelos estiver provido com este equipamento, deve regular-se a tensão de 110-125 V ou 220-240 V - dependendo da tensão de rede - antes da sua utilização. Pode regular-se o comutador de tensão através de uma pequena chave de fendas ou de um instrumento parecido.

### **Ionic Wellness**

#### **(para os secadores dotados desta função)**

Esta função está associada a um gerador que produz milhões de iões negativos purificantes.

### **O que são os iões?**

Os iões são partículas com carga electrostática presentes na natureza. Os iões com cargas negativas ajudam a purificar o ar neutralizando os iões com cargas positivas que, pelo contrário, contribuem para a sua deterioração, mantendo na atmosfera grande parte dos agentes poluentes.

Podem encontrar-se grandes concentrações de iões com cargas negativas após uma tempestade, ou junto ao mar, ou na montanha, perto de cascatas e cursos de água, onde há uma sensação de bem-estar porque se está perante um ar mais puro, natural e revitalizante.

### **Melhor hidratação do cabelo**

Os iões com carga electrostática negativa ajudam a conservar a correcta hidratação do cabelo.

Micronizam as partículas de água presentes no cabelo recém lavado, permitindo uma maior absorção das mesmas no interior da haste, restabelecendo o equilíbrio da humidade natural do cabelo.

### **Efeito bálsamo no cabelo**

Uma melhor hidratação favorece o condicionamento do cabelo, tem um efeito regenerante e torna-o mais macio e fácil de pentear, com mais volume e brilho.

### **Sem carga electrostática ou “fly away”**

Os iões com cargas negativas ajudam a reduzir a electricidade estática e o efeito “fly away” do cabelo (cabelos encaracolados) e o frisado.

### **Efeito purificante**

Os iões com cargas negativas emitidos pelo secador fazem com que as partículas poluentes do ar (com cargas positivas ou negativas) sejam atraídas umas às outras, se tornem pesadas e caiam ao chão devido à gravidade, purificando, deste modo, o ar.

## **LIMPEZA E MANUTENÇÃO**

### **Desligar sempre o aparelho da corrente antes de o limpar!**

Limpe o aparelho com um pano humedecido com água.

### **Mas nunca o meta dentro de água ou qualquer outro líquido!**

Proteger o aparelho do pó. Se necessário, limpar as grelhas com a ajuda de uma escova ou de um pincel..

**ATENÇÃO:** É absolutamente proibido a limpeza do secador de cabelo com detergentes, solventes, álcool ou qualquer tipo de produto químico.

Ressalvam-se alterações

## **Garantia**

O fabricante VALERA garante o aparelho desde que observadas as seguintes condições:

1. São válidas as condições de garantia estabelecidas pelo nosso distribuidor oficial no país de aquisição. Na Suíça e nos países da União Europeia o período de garantia é de 24 meses para uso doméstico, e de 6 meses para uso profissional ou semelhante. O período de garantia começa a partir da data de compra do aparelho. Como data de compra considera-se válida a data resultante do presente certificado de garantia devidamente preenchido e assinado pelo vendedor ou do documento de compra.
2. A garantia está subordinada à apresentação deste certificado o do documento de compra.
3. A garantia inclui a eliminação de todas as anomalias surgidas durante o seu período de validade resultantes de defeitos de fabricação ou de materiais. A eliminação de tais defeitos comporta a reparação e, se necessário, a substituição do aparelho. A garantia não cobre defeitos e danos causados pela ligação do aparelho numa à rede eléctrica não conforme às normas, pela sua utilização imprópria e pela inobservância das Normas de Utilização.
4. Exclui-se quaisquer outras reivindicações, principalmente de indemnizações de eventuais danos externos ao aparelho, exceptuando-se a responsabilidade expressamente definida nos termos da lei.
5. O serviço de garantia é gratuito e não constitui no seu prolongamento nem no início de um novoperíodo.
6. A garantia decai em caso de reparação ou modificação não autorizada pelo fabricante.

Em caso de avaria, envie o aparelho bem embalado e com o certificado de garantia regularmente datado e carimbado pelo revendedor a um Centro de Assistência autorizado ou ao revendedor que o enviará ao importador que providenciará a reparação.

**VALERA é marca registada da Ligo Electric S.A. - Suíça**



## BRUKSANVISNING - Originale instruksjoner

Les denne bruksanvisningen nøye. Også tilgjengelig på [www.valera.com](http://www.valera.com)

### ADVARSEL OM SIKKERHET

- Viktig: for å oppnå en enda bedre sikkerhet anbefales det at man på det elektriske anlegget installerer en differensialbryter som aktiveres ved en strømstyrke på 30 mA. For ytterligere informasjon, henvend deg til forhandleren eller en autorisert elektriker.
- Forsikre deg om at apparatet er helt tørt før du bruker det.
-  • ADVARSEL: ikke bruk dette apparatet i nærheten av badekar, vaskeservanter eller beholdere som inneholder vann.
- Dette apparatet kan anvendes av barn fra 8 år og oppover og av personer med reduserte fysiske, sensoriske og mentale kapasiteter, eller som mangler erfaring og kjennskap, hvis de overvåkes eller læres opp til å bruke apparatet på en sikker måte og forstår hvilke farer man kan utsettes for.
- Pass på at barn ikke leker med apparatet.
- Rengjøring og vedlikehold må ikke utføres av barn uten tilsyn.
- Ikke bruk det dersom det er en feil på apparatet. Forsøk aldri å reparere apparatet selv, men henvend deg til en autorisert elektriker. Dersom strømledningen er skadet, må den skiftes ut av produsenten eller serviceavdelingen, eller av en person med tilsvarende kompetanse, slik at man unngår eventuell risiko.
- Når apparatet brukes på badet, må det kobles fra strømmettet etter bruk, da nærheten av vann representerer en fare også når apparatet er slått av.
- Apparatet må kun tilkobles et elektrisk anlegg med vekselstrøm. Kontroller videre at nettspenningen svarer til den som er oppgitt på apparatets typeskilt.
- **Dypp aldri apparatet i vann eller andre væsker.**
- **Legg aldri fra deg apparatet på et sted hvor det kan falle ned i vann eller annen væske.**
- **Hvis apparatet skulle falle ned i vann, må du aldri forsøke å ta det opp igjen. Trekk først støpslet ut av stikkontakten.**
- Slå alltid av apparatet før du legger det fra deg.
- Etter bruk må du alltid slå av hårtørkeren og ta støpslet ut av stikkontakten. Trekk aldri i ledningen når du skal ta støpslet ut av stikkontakten.

- Under bruk av hårtørkeren må du passe på at luftinntaket og uttaket aldri tildekkes.
- La alltid apparatet få avkjøle seg før du legger det bort og surr aldri ledningen rundt det.
- Dette apparatet skal kun benyttes på den måten det uttrykkelig er laget for. All annen bruk må regnes som misbruk og medfører fare. Produsenten kan ikke holdes ansvarlig for eventuelle skader som skyldes uhensiktsmessig eller gal bruk.
- (Kun for modellene 560., 566., 581., 583., 584., 586.)

Denne hårtørkeren er beregnet på profesjonell bruk.

Apparatet er innstilt på maksimale temperaturverdier og produserer svært varm luft. For å unngå skade på hår og hårbunn anbefales det å velge lavere temperaturverdier når du bruker det hjemme, og ikke rette hårtørkeren for lenge mot et enkelt område på frisyren.

- Lydtrykknivået for de profesjonelle hårtørkerne ligger under 70 dB(A).
- Apparatets betegnelse (se tekniske data for apparatet)

**HAND-HELD HAIR DRYER FOR PROFESSIONAL USE**

Oversettelse:

**BÆRBAR HÅRTØRKER TIL PROFESJONELL BRUK**

#### Viktig

Dette apparatet er i overensstemmelse med sikkerhetsnormene for elektriske apparater.

**Denne hårtørkeren er utstyrt med en sikkerhetstermostat. Ved overoppheting vil den automatisk stanse. Etter en liten stund kan apparatet brukes igjen. Før apparatet brukes, må du alltid kontrollere at risten på luftinntaket og -uttaket på apparatet er helt ren.**

Dette apparatet er i overensstemmelse med de europeiske direktivene 2014/30/EU, 2014/35/EU, 2011/65/EC, 2009/125/EC og (EC) forskriften nr. 1275/2008.

## BRUKSMÅTE

### Veksling (kun på angjeldende modeller)

Mod. 530..., 533..., 541..., 542..., 553..., 554...

**ON** = på/av (du må holde knappen inne for at apparatet skal fungere)

0 = av

**COOL** = lunken luft

1 = varmluft / svak luftstrøm

2 = svært varm luft / kraftig luftstrøm

Mod. 543..., 545..., 560..., 566..., 561..., 581..., 583..., 584..., 586...

**Luftstrøm** **Temperatur**

0 = av 1 = lunken luft (=COOL mod. 543..., 545..., 561..)

1 = svak luftstrøm 2 = varmluft (=1/ECO mod. 543..., 545..., 561..)

2 = sterk luftstrøm 3 = svært varm luft (=2/MAX mod. 543..., 545..., 561..)

Mod. 583.11/P, 583.10, 584.02/IP, 584.03/P

**ON** = På/av (knappen må holdes inne ved bruk av hårtørkeren)

**Luftstrøm** **Temperatur**

0 = av 1 = lunken luft

1 = svak luftstrøm 2 = varmluft

2 = sterk luftstrøm 3 = svært varm luft

### COOL eller COLD funksjon (på hårtørkerne som er utstyrt med denne funksjonen) - Fig. 2

Denne funksjonen er perfekt til å fiksere frisyren etter stylingen.

### Luftkonsentrator

Det ideelle tilbehøret for å tørke håret raskt og oppnå utmerkede resultater ved bruk av børsten. Takket være dette tilbehøret, kan man rette en presis strøm av varm- eller kaldluft på de enkelte løkene.

### Spreader eller "Volum"-spreader (for apparater utstyrt med dette tilbehøret)

Dette er det ideelle tilbehøret for å gi volum til frisyren og gjøre krøllet eller permanentbehandlet hår naturlig bløtt.

Løft opp hårløkene mens de fortsatt er fuktige (men ikke våte).

Tørk dem ved å la luften fra spreaderen passere mellom fingrene dine.

Montering av spreader: se fig. 1.

Dersom du benytter "Volum"-spreaderen, stikker du "fingrene" på spreaderen rett inn i frisyren, som om de var fingrene på hånden din, slik at varmluften som kommer ut av dem kan øke volumet på håret nedenfra.

**VIKTIG: med diffusor skal apparatet kun brukes på laveste temperatur/hastighet.**

#### **Filter (for modeller utstyrt med dette tilbehøret)**

Hårtørkeren er utstyrt med et uttrekkelig filter som samler opp støv, hår og andre urenheter i luften. Filteret kan vaskes under rennende vann. For å trekke det ut av hårtørkeren, er det bare å ta det løs fra den bakre risten på luftinntaket. Etter å ha vasket filteret, må du forsikre deg om at det er helt tørt før du setter det tilbake på hårtørkeren. Deretter setter du den bakre risten på plass.

#### **Spenningsveksler (for modeller utstyrt med dette tilbehøret)**

Dersom hårtørkeren er utstyrt med denne innretningen, må du før den brukes velge spenning 110-125 V eller 220-240 V, avhengig av nettspenningen. Reguler spenningsveksleren ved hjelp av en liten skrutrekker eller en lignende gjenstand.

### **Ionic Wellness**

#### **(for hårtørkere utstyrt med denne egenskapen)**

Denne funksjonen er knyttet til en generator som produserer millioner av rnsende ioner.

Hva er ioner for noe?

Ioner er elektrisk ladde partikler som finnes i naturen. Negativt ladde ioner hjelper til å rense luften ved å nøytralisere de positivt ladde ionene, som derimot bidrar til å forverre luften ved at forurensende stoffer bindes til atmosfæren.

Man kan registrere et stort overskudd av negativt ladde ioner etter et tordenvær eller hvis man er ved havet eller på fjellet i nærheten av et fossfall eller et elveløp. Her får man en opplevelse av velvære fordi luften som omgir en er ren, naturlig og opplivende.

#### **Riktigere fuktighet i håret**

De negativt ladde ionene hjelper til å opprettholde den riktige fuktigheten i håret.

De mikroniserer nemlig vannpartiklene i nyvasket hår, og gjør at hårstråene absorberer mere fuktighet, slik at hårets naturlige fuktighetsbalanse gjenopprettes.

#### **Balsameffekt på håret**

På denne måten oppnås en balsameffekt på håret, som gjenoppilves og blir mykere og lettere å gre, med mer volum og glans.

#### **Ingen elektrostatisk ladning eller "fly away"**

De negativt ladde ionene hjelper til å redusere den statiske elektrisiteten og "fly away" effekt i håret, dvs. at håret reiser seg eller krøller seg.

#### **Rensende effekt**

De negativt ladde ionene som sendes ut av hårtørkeren gjør at de forurensende partiklene i luften (positivt ladde eller nøytrale) vil tiltrekke hverandre, bli tunge og falle ned mot bakken på grunn av tyngdekraften, noe som fører til at luften renses.

## **RENGJØRING OG VEDLIKEHOLD**

**Før apparatet rengjøres, må alltid støpslet trekkes ut av stikkkontakten.**

Rengjør apparatet med en klut fuktet med vann.

**Men dypp det aldri ned i vann eller i en annen væske.**

Beskytt apparatet mot støv. Hvis nødvendig rengjør du forsiktig risten på luftinntaket med en børste eller en pensel.

**ADVARSEL:** Det er absolutt forbudt å rengjøre hårtørkeren med rengjøringsmidler, løsemidler, alkohol eller andre kjemiske produkter.

Med forbehold om endringer

## **Garanti**

VALERA gir garanti for apparatet du ha anskaffet, på følgende vilkår:

- 1 Gyldige garantivilkår er de som er fastsatt av vår offisielle leverandør i det enkelte land. I Sveits og i EU-landene er garantiperioden på 24 måneder for bruk i privat husholdning og på 6 måneder for profesjonell eller tilsvarende bruk. Garantiperioden gjelder fra den dato da apparatet ble anskaffet. Innkjøpsdatoen bevitnes enten av foreliggende garantibevis utfyllt i alle sine deler og stemplet av forhandleren eller av kvitteringen.
2. Garantien gjelder kun ved fremleggelse av dette garantibeviset eller kvittering.
3. Garantien dekker utbedring av alle de feil som oppstår under garantiperioden og som klart skyldes material- eller produksjonsfeil. Utbedring av apparatets feil kan skje enten ved reparasjon eller ved utskifting av produktet. Garantien dekker ikke feil eller skader som skyldes tilkobling til ikke-forskriftsmessig elektrisk anlegg, gal bruk av produktet og manglende overholdelse av Bruksveiledningen.
4. Alle andre typer krav utelukkes, spesielt krav om skadeserstatning som gjelder forhold utenfor apparatet, bortsett fra ved eventuelt ansvar som uttrykkelig er fastsatt av gjeldende lover.
5. Garantitjenesten utføres uten omkostninger for kunden. Den medfører ikke noen forlengelse eller start på en ny garantiperiode.
6. Garantien forfaller dersom apparatet blir tuklet med eller reparert av uautoriserte personer.

Ved feil returneres apparatet godt innpakket og med garantibevis med dato og stempel fra selgeren til et av våre autoriserte serviceverksteder eller til selgeren, som sørger for å levere det til den offisielle importøren for garantireparasjon.

VALERA er et registrert varemerke for Ligo Electric S.A. - Sveits

## BRUKSANVISNING - Originalinstruktioner

Läs denna bruksanvisning noggrant. Finns även på [www.valera.com](http://www.valera.com)

### SAKERHETSANVISNINGAR

- Viktigt: för att garantera extra skydd rekommenderar vi att en differentialströmbrytare som utlöser vid högst 30 mA installeras i det elektriska systemet som apparaten kopplas till. Kontakta en elinstallatör för mer information.
- Kontrollera att apparaten är helt torr innan du använder den.
-  • OBSERVERA: använd inte denna apparat i närheten av badkar, handfat eller andra vattenfyllda kar.
- Denna apparat kan användas av barn från 8 års ålder, och av personer med reducerad fysisk, känslomässig eller mental kapacitet, om dessa är under översyn, eller om de blivit grundligt instruerade om hur apparaten används och kan använda den säkert och förstår de faror som kan uppstå.
- Barn får ej leka med apparaten.
- Ingrepp av rengöring eller underhåll får ej utföras av barn utan uppsyn.
- Använd inte apparaten om det är något fel på den. Försök aldrig reparera denna elektriska apparat på egen hand, utan vänd dig till en auktoriserad fackman. Om elsladden skadas måste den bytas av tillverkaren eller av en auktoriserad tekniker, eller av tekniker med liknande kvalificering, för att undvika risk för skada.
- Då apparaten används i ett badrum måste stickproppen alltid dras ut ur eluttaget efter användningen. Närheten till vatten utgör en fara även när apparaten är avstängd om den är kopplad till elnätet.
- Apparaten får endast anslutas till växelström. Kontrollera att nätspänningen överensstämmer med spänningen som anges på apparaten.
- **Doppa aldrig apparaten i vatten eller andra vätskor.**
- **Lägg aldrig apparaten på en plats där det finns risk att den faller ned i vatten eller andra vätskor.**
- **Ta aldrig upp en elektrisk apparat som fallit ned i vatten, utan dra i stället omedelbart ut stickproppen ur eluttaget.**
- Stäng alltid av apparaten innan du lägger ner den någonstans.

- Stäng alltid av hårtorken och dra ut stickproppen ur eluttaget efter användningen. Dra aldrig i elsladden för att dra ut stickproppen ur eluttaget.
- Se till att gallren över luftintaget aldrig blir igensatta under användningen av hårtorken.
- Låt alltid hårtorken svalna innan du lägger undan den och linda aldrig elsladden runt hårtorken.
- Denna apparat får endast användas för det bruk för vilket den uttryckligen är avsedd. Alla annan användning är att betrakta som olämplig och sålunda farlig. Tillverkaren ansvarar inte för eventuella skador som orsakas av olämplig eller felaktig användning.
- (Endast för modellerna 560..., 566..., 581..., 583..., 584..., 586..)

Denna hårtork är framtagen för professionellt bruk.

Då den ställs in på maximal temperatur kommer apparaten att framställa mycket het luft. För att undvika skada på hår eller hårbotten vid hushållsbruk bör den användas på lägre temperaturnivåer, och insistera inte för länge på enskilda delar av håret.

- Bullertrycknivån för professionella hårtorkar understiger 70 dB(A).
- Apparaterns beteckning (se apparaterns tekniska specifikationer)

**HAND-HELD HAIR DRYER FOR PROFESSIONAL USE**

Översättning:

**BÄRBAR PROFESSIONELL HÅRTORK**

#### Viktigt

Denna hårtork uppfyller säkerhetskraven för elektriska apparater. Denna hårtork är försedd med en säkerhetstermostat. Vid överhettning stoppas hårtorken automatiskt. Efter en liten stund börjar den att fungera igen. Kontrollera att gallren över luftintaget och luftutsläppet är helt rena före varje användning. Denna apparat uppfyller kraven i europadirektiv 2014/30/EU, 2014/35/EU, 2011/65/EC, 2009/125/EC och standard (EC) 1275/2008.

#### ANVÄNDNING

Omställning (endast om denna funktion finns på inhandlad modell)

Modell 530..., 533..., 541..., 542..., 553..., 554..  
**ON** = påslagen/avstängd (håll intryckt för att slå på apparaten)  
**0** = avstängd  
**COOL** = ljummen luft  
**1** = varm luft/svagt luftflöde  
**2** = mycket varm luft/starkt luftflöde

Modell 543..., 545..., 560..., 561..., 566..., 581..., 583..., 584..., 586..

<b>☞ Luftflöde</b>	<b>☞ Temperatur</b>
<b>0</b> = avstängd	<b>1</b> = ljummen luft (=COOL modell 543..., 545..., 561..)
<b>1</b> = svagt luftflöde	<b>2</b> = varm luft (=1/ECO modell 543..., 545..., 561..)
<b>2</b> = starkt luftflöde	<b>3</b> = mycket varm luft (=2/MAX modell 543..., 545..., 561..)

Modell 583.11/P; 583.10, 584.02/IP; 584.03/P

**ON** = på/av (skall hållas intryckt för att hårtorken skall fungera)

<b>☞ Luftflöde</b>	<b>☞ Temperatur</b>
<b>0</b> = avstängd	<b>1</b> = ljummen luft
<b>1</b> = svagt luftflöde	<b>2</b> = varm luft
<b>2</b> = starkt luftflöde	<b>3</b> = mycket varm luft

**Funktionen COOL eller COLD (för hårtorkar utrustade med denna anordning) - Fig. 2**

Denna funktion är till för att fixera ditt stylingresultat.

#### Lufriktare som koncentrerar luftflödet

Ett idealliskt tillbehör när man vill torka håret snabbt och få optimala resultat med borsten. Tack vare denna lufriktare kan du med precision rikta det varma eller kalla luftflödet till enskilda hårslingor.

## Varmluftspridaren eller "Volume"-spridaren (på vissa modeller)

Ett ideellt tillbehör när man vill ge volymåt frisyren och ge lockigt eller permanentat hår en naturligt mjuk look. Ta ett par fuktiga (men inte blöta) hårslingor, lyft upp dem och torka dem genom att låta den varma luften flöda mellan dina fingrar. Att sätta på spridaren: Se fig. 1.

Om du använder "Volume"-spridaren, för in spridarens taggar direkt i håret, som om de var dina fingrar, så att den varma luften kan lyfta håret redan vid hårbotten, och därmed ge större volym. **WARNING! När spridaren används ska hårtorken alltid användas på lägsta temperatur/hastighet.**

## Filter (på vissa modeller)

Hårtorken kan vara utrustad med ett uttagbart filter som filtrerar bort damm, små hårstrån och andra orenheter ur luften. Filtret kan tvättas under rinnande vatten. När filtret ska tas ut ur hårtorken för rengöring är det bara att lossa det bakre galleret över luftintaget. Kontrollera att filtret är aldeles torrt innan du sätter tillbaka det i hårtorken efter rengöringen. Glöm inte att sätta tillbaka det bakre galleret efteråt.

## Spänningsomkopplare (på vissa modeller)

På hårtorker som är utrustade med spänningsomkopplare måste man välja 110-125 V eller 220-240 V (motsvarande nätspänningen) innan hårtorken används. Använd en liten skruvmejsel eller dylikt för att välja spänning med spänningsomkopplaren.

## Ionic Wellness

### (på vissa modeller)

Denna funktion har en generator som producerar miljoner renande, negativa joner.

## Vad är joner?

Joner är elektriskt laddade partiklar som finns i naturen. Joner med negativ laddning hjälper till att rena luften genom att de neutraliserar positivt laddade joner som har motsatt effekt och håller kvar en stor del av de förorenande ämnena som finns i luften. Man kan känna av att det finns stora mängder negativt laddade joner efter åskväder, vid havet eller uppe i bergen där det finns vattenfall och vattendrag, genom att man får en känsla av välbefinnande tack vare att luften är renare, naturligare och mer uppfriskande.

## Bättre fukthållning i håret

Joner med negativ laddning hjälper dig att få rätt fuktighet i håret. Jonerna fördelar vattenpartiklarna som finns i det nytvättade håret så att hårstråna kan suga upp större mängder vatten, vilket bidrar till att hårets naturliga fuktbalans återställs.

## Balsameffekt på håret

När mer fukt kommer in i ditt hår mår det bättre. Fukten har också en regenererande effekt och gör håret mjukare och mer lättkammat, det får mer volym och blir glansigare.

## Ingen statisk elektricitet och inget flygigt hår

Joner med negativ laddning bidrar till att hårets statiska elektricitet, "flygighet" och krusighet minskar.

## Rengörande effekt

De negativt laddade joner som kommer ut ur hårtorken ser till att luftens förorenade partiklar (positivt eller neutralt laddade) dras till varandra. De blir därmed tyngre och faller till marken, och på så sätt renas luften.

## RENGÖRING OCH UNDERHÅLL

**Drä alltid ut stickproppen ur eluttaget innan du rengör apparaten!**

Rengör apparaten med hjälp av en trasa fuktad med vatten.

**Doppa den aldrig i vatten eller andra vätskor!**

Skydda apparaten mot damm. Rengör försiktigt gallren över luftintaget och luftutsläppet med en borste eller en pensel om det är nödvändigt.

**WARNING:** Det är absolut förbjudet att rengöra hårtorken med hjälp av rengöringsmedel, lösningsmedel, alkohol eller andra kemiska produkter.

Förbehåll för ändringar

## Garanti

Nedan angivna villkor gäller för den garanti som VALERA ger för den apparat du har köpt:

- 1 Det är garantivillkoren som fastställts av vår officiella distributör i inköpslandet som gäller. I Schweiz och inom den europeiska unionen är garantitiden 24 månader för hembruk, och 6 månader för professionellt bruk eller liknande. Garantiperioden löper från datum för inköp av apparaten. Som inköpsdatum gäller datumet som resulterar av köpehandlingen eller av detta garantibevis som ska vara ifyllt och stämplat av säljaren.
2. För att garantin ska vara giltig måste detta garantibevis eller köpehandlingen visas upp.
3. Garantin täcker åtgärdande av alla defekter som uppstår under garantiperioden och som beror på påvisade material- eller tillverkningsdefekter. Åtgärdandet av defekterna på produkten kan ske genom reparation eller byte av själva produkten. Garantin täcker inte defekter eller skador som orsakats av anslutning till elektriska nät som inte uppfyller kraven i gällande bestämmelser, som orsakats olämplig användning av produkten eller av att bruksanvisningarna inte har följts.
4. Alla andra krav utesluts från garantin, särskilt skadeståndskrav för eventuella skador utöver skadorna som kan uppstå på själva apparaten. Undantag görs dock för ansvar som eventuellt uttryckligen fastställs i gällande lag.
5. Garantiservicen utförs kostnadsfritt, men den ger inte rätt till förlängning eller förnyelse av garantiperioden.
6. Garantin upphör att gälla om ändringar görs på apparaten eller om reparationer görs av icke auktoriserade personer.

Om fel uppstår ska apparaten återsändas väl emballerad tillsammans med ett daterat garantibevis som ska vara stämplat av återförsäljaren. Apparaten ska sändas till något av våra auktoriserade Servicecenter eller till återförsäljaren, som i sin tur sedan sörjer för att apparaten skickas vidare till den officiella importören för garantireparation.

## KAYTTOOHJEET - Alkuperäiset ohjeet

Lue huolellisesti nämä käyttöohjeet. Saatavana myös osoitteesta [www.valera.com](http://www.valera.com)

### TURVALLISUUSOHJEET

- Tarkeaa: lisäsuojauksen varmistamiseksi sähköjärjestelmään on suositeltavaa asentaa erotuskytkin, jonka laukeamiskynnys on korkeintaan 30 mA. Kysy lisätietoja asiantuntevalta sähköasentajalta.
- Tarkista ennen käyttöä, että laite on täysin kuiva.
-  • HUOMIO: älä käytä tätä laitetta kylpyammeen, pesualtaan tai muun vettä sisältävän astian lähellä.
- Laitteen käyttö on sallittu yli 8-vuotiaalle lapsille ja fyysisesti, aisteiltaan tai henkisesti rajoitteisille henkilöille tai henkilöille, joilla ei ole kokemusta laitteen käytöstä, vain siinä tapauksessa, että käyttöä valvotaan riittävästi tai heille on neuvottu käyttämään laitetta turvallisella tavalla ja he ovat tietoisia käyttöön liittyvistä vaaroista.
- Älä anna lasten leikkiä laitteella.
- Lapset eivät saa puhdistaa tai huoltaa laitetta ilman valvontaa.
- Älä käytä laitetta, jos siinä on jokin vika. Älä yritä korjata sähkölaitetta omatoimisesti, vaan käänny aina ammattitaitoisen sähköasentajan puoleen. Jos laitteen virtajohto vaurioituu, vaarojen välttämiseksi johdon saa vaihtaa vain valmistaja tai valtuutettu huoltoliike tai joku muu ammattitaitoinen sähköasentaja.
- Laitteen käyttö muuhun kuin hiusten käsittelyyn voi olla vaarallista. Laitteen valmistaja ei ole vastuussa vääränlaisesta käytöstä johtuvista vaurioista tai vammoista.
- Laitteen saa kytkeä ainoastaan vaihtovirtajännitteeseen. Tarkista, että verkkovirran jännite vastaa laitteeseen merkittyä jännitearvoa.
- **Älä upota laitetta veteen tai muihin nesteisiin.**
- **Älä aseta laitetta sellaiseen paikkaan, josta se voi pudota veteen tai muuhun nesteeseen.**
- **Älä yritä poimia ylös veteen pudonnutta sähkölaitetta: irrota pistoke heti pistorasiasta.**
- Kytke virta pois, kun laitat laitteen pöydälle tai muulle alustalle.
- Kytke hiustenkuivaaja pois päältä käytön jälkeen ja irrota pistoke pistorasiasta. Älä irrota pistoketta pistorasiasta johdosta vetämällä.

- Käytä hiustenkuivaajaa siten, että ilman tulo- ja poistoaukon ritilät eivät ole koskaan tukossa.
- Anna laitteen aina jäähtyä ennen kuin laitat sen säilytyspaikkaan. Älä kierrä virtajohtoa laitteen ympärille.
- Laitteen käyttö muuhun kuin hiusten käsittelyyn voi olla vaarallista. Laitteen valmistaja ei ole vastuussa vääränlaisesta käytöstä johtuvista vaurioista tai vammoista.

- (Vain mallissa 560..., 566..., 581..., 583..., 584..., 586..)

Tämä hiustenkuivaaja on suunniteltu ammattikäyttöön.

Kun lämpötila säädetään maksimiarvoon, laite puhaltaa erittäin kuumaa ilmaa. Kun laitetta käytetään kotikäytössä, valitse alhaisempi lämpötila tai vältä puhaltamasta liian pitkään samaa aluetta kohti, jotta et vahingoita hiuksia ja päänahan ihoa.

- Ammattikäyttöön tarkoitettujen hiustenkuivaajien äänenpainetaso on alle 70 dB(A).

- Laitteen kuvaus (katso tuotteen tekniset tiedot)

HAND-HELD HAIR DRYER FOR PROFESSIONAL USE

Käännös:

KANNETTAVA HIUSTENKUIVAAJA AMMATTIKÄYTTÖÖN

#### Tärkeää

Tämä hiustenkuivaaja vastaa sähkölaitteiden turvallisuusmääräyksiä.

Tässä hiustenkuivaajassa on turvatermostaatti. Ylikuumemistilanteessa laite kytketty automaattisesti pois päältä. Laite kytketty uudelleen toimintaan vähän ajan kuluttua. Tarkista aina ennen käyttöä, että laitteen ilman tuloja poistoaukot ovat täysin puhtaat.

Tämä laite vastaa Euroopan direktiivejä 2014/30/EU, 2014/35/EU, 2011/65/EC, 2009/125/EC sekä EC-määräystä nro 1275/2008.

#### KAYTTO

Kytkeäntä (vain jos sovellettavissa hankittuun malliin)

Mallit 530..., 533..., 541..., 542..., 553..., 554..

**ON** = virta kytketty / virta pois päältä (laitetta käytetään pitämällä painiketta painettuna)

**0** = virta pois päältä

**COOL** = Haalea ilma

**1** = lämmin ilma / kevyt puhallus

**2** = kuuma ilma / voimakas puhallus

Mallit 543..., 545..., 560..., 561..., 566..., 581..., 583..., 584..., 586..

**☞ Puhallus**      **☞ Lämpötila**

**0** = pois päältä      **1** = haalea ilma (= COOL, mallit 543..., 545..., 561..)

**1** = kevyt puhallus      **2** = lämmin ilma (= 1/ECO, mallit 543..., 545..., 561..)

**2** = voimakas puhallus      **3** = kuuma ilma (= 2/MAX mod. 543..., 545..., 561..)

Mallit 583.11/P; 583.10, 584.02/IP; 584.03/P

**ON** = päälle / pois päältä (painiketta on painettava jatkuvasti hiustenkuivaajaa käytettäessä)

**☞ Puhallus**      **☞ Lämpötila**

**0** = pois päältä      **1** = haalea ilma

**1** = kevyt puhallus      **2** = lämmin ilma

**2** = voimakas puhallus      **3** = kuuma ilma

**Toiminto COOL tai COLD (hiustenkuivaajat joissa on tämä toiminto) - Kuva 2**

Toimintoa käytetään kampauksen kiinnittämiseen muotoilun jälkeen.

#### Muotoilusuitin

Muotoilusuittimen avulla kuivaat hiukset nopeasti, ja yhdessä harjan kanssa saat erinomaisen lopputuloksen. Suuttimen ansiosta voit kohdistaa lämpimän tai kylmän ilman puhalluksen tarkasti yksittäisiin suortuviin.

#### Diffuusori tai "Volume"-diffuusori (mallikohtaiset varusteet)

Diffuusorin avulla lisää hiusten volyymiä ja saat kiharat tai permanentatut hiukset pehmeiksi ja luonnollisen näköisiksi.

Ota vielä kosteita (mutta ei märkiä) hiussuortuvia, pidä niitä ylhäällä ja kuivaa antaan diffuusorin puhaltaman lämpimän ilman kulkea sormien läpi.

Diffuusorin asennus: katso kuvaa 1.

Jos käytät "Volume"-diffuusoria, työnnä diffuusorin "sormet"



hiuksiin niin kuin ne olisivat omat sormesi, jotta niistä tuleva lämmin ilma kohottaa hiuksia päänahasta lähtien ja antaa niille enemmän volyyymiä.

**HUOMIO: Diffuusoria käytettäessä hiustenkuivaajasta on välittävä alin lämpötila/nopeus.**

### **Suodatin (mallikohtainen varuste)**

Hiustenkuivaajassa on irrotettava suodatin, joka estää pölyn, irtohiusten ja muiden ilman epäpuhtauksien pääsyn laitteen sisälle. Suodatimen voi pestä juoksevan veden alla. Suodatin irrotetaan kuivaajasta irrottamalla ensin ilman tuloaukon takaritilä. Pese suodatin ja tarkista, että se on täysin kuiva, ennen kuin kiinnität sen takaisin hiustenkuivaajaan. Kiinnitä takaritilä lopuksi takaisin paikalleen.

### **Jännitteenmuunnin (mallikohtainen varuste)**

Jos hiustenkuivaajassasi on tämä laite, valitse verkkovirtaan sopiva jännite (110-125 V tai 220-240 V) ennen laitteen käyttöä. Vaihda jännite pienen ruuvimeisselin tai muun vastaavan avulla.

## **Ionic Wellness**

### **(mallikohtainen varuste)**

Tämä toiminto liittyy kehittimeen, joka tuottaa miljoonia puhdistavia, negatiivisesti varautuneita ioneja.

### **Mitä ionit ovat?**

Ionit ovat luonnossa esiintyviä sähköisesti varautuneita hiukkasia. Negatiivisesti varautuneet ionit auttavat puhdistamaan ilmaa neutraloiden ilmanlaatua heikentävät positiivisesti varautuneet ionit ja poistaa näin suurimman osan ilmakehän saasteista. Negatiivisesti varautuneita ioneja esiintyy paljon ukonilman jälkeen sekä meren rannalla tai vuoristossa vesiputousten ja jokien lähellä, jossa ilmanlaatu on tämän ansiosta puhdas, luonnollinen ja terveellinen.

### **Hiusten kosteustasapaino paranee**

Negatiivisesti varautuneet ionit auttavat säilyttämään hiusten oikean kosteustason.

Ne hajottavat vastapestyissä hiuksissa olevan veden hiukkasia, jolloin enemmän kosteutta pääsee imeytymään hiuksen sisälle, ja hiusten kosteustasapaino säilyy luonnollisena.

### **Balsamoiva vaikutus**

Parempi kosteutus hoitaa ja elvyyttää hiuksia ja tekee ne pehmeiksi, helposti kammattaviksi, runsaiksi ja kiiltäväksi.

### **Ei hiusten staattista sähköisyyttä ja "lentämistä"**

Negatiivisesti varautuneet ionit vähentävät sähköstaattista jännitystä ja hiusten "lentämistä" (pystyynousemista) ja takkuisuutta.

### **Puhdistava vaikutus**

Hiustenkuivaajan tuottamien negatiivisesti varautuneiden ionien ansiosta ilman saastuttavat hiukkaset (positiivisesti varautuneet tai neutraalit) vetävät toisiaan puoleensa, tulevat painaviksi ja putoavat painovoiman johdosta maahan, näin ilma puhdistuu.

## **PUHDISTAVA JA HUOLTO**

### **Irrota pistoke pistorasiasta ennen laitteen puhdistamista!**

Puhdista laite vedellä kostutetulla liinalla.

**Älä koskaan upota laitetta veteen tai muuhun nesteeseen!**

Suojaa laite pölyltä. Puhdista ilman tulo- ja poistoaukot tarvittaessa varovasti harjalla tai kammalla.

**HUOMIO:** Hiustenkuivaajan puhdistuksessa ei saa missään tapauksessa käyttää puhdistusaineita, liuotainaineita, alkoholia tai muita kemiallisia tuotteita.

Oikeus muutoksiin pidätetään.

## **Takuu**

VALERA myöntää ostamallesi laitteelle takuun seuraavien ehtojen mukaisesti:

1. Ostamaan valtuutetun jälleenmyyjän määrittämät takuehdot ovat voimassa. Sveitsissä ja EU-maissa takuu aika on 24 kuukautta kotitalouskäytössä ja 6 kuukautta ammattikäytössä tai vastaavassa. Takuu aika alkaa laitteen ostopäivästä. Ostopäiväksi katsotaan päivämäärä, jonka myyjä on merkinnyt oheiseen asianmukaisesti täytettyyn ja leimalla varustettuun takuutodistukseen, tai ostokuitiin päivämäärä.
2. Takuu on voimassa vain oheista takuutodistusta tai ostokuitia vastaan.
3. Takuu kattaa kaikkien sellaisten takuuajan esiintyvien vikojen poistamisen, jotka ovat aiheutuneet valmistusmateriaaleissa tai valmistuksessa todetuista vioista. Laitteen vikojen poistaminen voi tapahtua korjaamalla tai vaihtamalla tuote uuteen. Takuu ei kata vikoja, jotka ovat aiheutuneet laitteen kytkemisestä muuhun kuin standardin mukaiseen sähköverkkoon, tuotteen virheellisestä käytöstä ja puutteellisesta käyttöohjeiden noudattamisesta.
4. Kaikki muut vahingonkorvausvaatimukset suljetaan pois, erityisesti laitteeseen liittymättömmien mahdollisten vahinkojen korvaaminen, lukuunottamatta voimassa olevien lakien nimenomaisesti määräämää.
5. Takuupalvelusta ei peritä korvausta. Takuupalvelun käyttö ei pidennä eikä aloita alusta takuuajaa.
6. Takuu raukeaa, jos laitetta käsitellään omavaltaisesti tai korjataan valtuuttamattomien henkilöiden toimesta.

Jos laitteessa esiintyy joku vika, palauta se hyvin pakattuna yhdessä myyjän päivämäärän ja leimaaman takuutodistuksen kanssa johonkin valtuutettuun huoltoliikkeeseemme tai jälleenmyyjälle, joka toimittaa sen viralliselle maahantuojalle takuukorjauksia varten.

VALERA on Ligo Electric S.A:n (Sveitsi) rekisteröity tavaramerkki.

## BRUGSANVISNING' - Original brugsanvisning

Læs brugsanvisningen med omhu. Også tilgængelige på [www.valera.com](http://www.valera.com)

### SIKKERHEDSADVARSLER

- Vigtigt: for at sikre ekstra beskyttelse anbefales det, at man i elsystemet, der forsyner apparatet, installerer en differentialekontakt med en forsyningsstrøm på højest 30 mA. For yderligere oplysninger bedes De henvende Dem til en betroet elektrotekniker.
- Vær sikker på, at apparatet er helt tørt, før det bruges.
-  PAS PÅ: Brug ikke dette apparat i nærheden af badekar, håndvaske eller andre beholdere, der indeholder vand.
- Dette apparat kan bruges af børn fra 8 år og personer med reducerede fysiske, sensoriske eller mentale evner eller manglende erfaring og viden, hvis de overvåges korrekt, eller hvis de er blevet vejledt om brugen af apparatet og er opmærksomme på farerne forbundet hermed.
- Børn må ikke lege med apparatet.
- Rengøring og vedligeholdelse bør ikke foretages af børn uden opsyn.
- Brug ikke apparatet, hvis det er defekt. Forsøg ikke at reparere det elektriske apparat selv, men henvend dig til en autoriseret tekniker. Hvis ledningen er beskadiget, skal den udskiftes af producenten, dennes serviceværksted eller en tilsvarende kvalificeret person for at undgå enhver risiko.
- Når apparatet bruges i et bad, afbrydes strømmen efter brug, fordi nærheden af vand udgør en fare, selvom apparatet er slukket.
- Tilslut kun apparatet til vekselstrøm og kontrollér, at netspændingen svarer til den, der er anført på apparatet.
- **Sænk aldrig apparatet ned i vand eller andre væsker.**
- **Anbring aldrig apparatet på et sted, hvorfra det kann falde ned i vand eller en anden væske.**
- **Forsøg aldrig at tage et elektrisk apparat op, der er faldet ned i vand, men træk straks stikket ud af stikkontakten.**
- Sluk altid apparatet, når det stilles et sted.
- Sluk ltid hårtørreren efter brug og træk stikket ud af stikkontakten. Træk ikke stikket ud af stikkontakten ved at trække i ledningen.

- Brughårtørreteren således, at luftindgangs- udgangsgitrene aldrig spærres.
- Lad altid hårtørreteren afkøle, før den lægges til side, og vikl aldrig ledningen rundt om apparatet.
- Dette apparat må kun beregnes til den brug, hvortil det udtrykkeligt er designet. Enhver anden brug er forkert og hermed farlig. Producenten kan ikke gøres ansvarlig for eventuelle skader som følge af forkert eller fejlagtig brug.
- (Kun for modeller 560..., 566..., 581..., 583..., 584..., 586..)

Denne hårtørrer er designet til professionel brug.

Indstillet på den højeste temperatur producerer apparatet meget varm luft. Til hjemmebrug vælges de laveste temperaturer for at undgå skader på hår eller hud og bliv ikke ved for længe på de enkelte områder af håret.

- Lydtrykniveauet for hårtørretere til professionelt brug er mindre end 70 dB (A).
- Typebetegnelse (se tekniske produktdata)

**HAND-HELD HAIR DRYER FOR PROFESSIONAL USE**

Oversættelse:

**BÆRBAR HÅRTØRRER TIL PROFESSIONEL BRUG**

#### Vigtigt

Denne hårtørrer svarer til sikkerhedsreglerne for elektriske apparater.

Denne hårtørrer er forsynet med en sikkerhedstermostat. Ved overopvarmning stopper den automatisk. Efter kort tid begynder den at fungere igen. Før brug kontrolleres det, at apparatets luftindgangs- og udgangsgitre er helt rene.

Dette apparat er i overensstemmelse med de europæiske direktiver 2014/30/EU, 2014/35/EU, 2011/65/EC, 2009/125/EC og regulativ (EC) nr. 1275/2008.

#### BRUGSANVISNING

Omskiftning (kun hvis relevant for den købte model)

Model 530..., 533..., 541..., 542..., 553..., 554..

**ON**=tændt/slukket (hold den trykket ind for at få apparatet til at fungere)

0 = slukket

**COOL**=varm luft

1 = varm luft / let luftstrøm

2 = meget varm luft / kraftig luftstrøm

Model 543..., 545..., 560..., 561..., 566..., 581..., 583..., 584..., 586..

**Luftstrøm** **Temperatur**

0 = slukket

1 = varm luft (=COOL model 543..., 545..., 561..)

1 = let luftstrøm

2 = varm luft (=1/ECO model 543..., 545..., 561..)

2 = kraftig luftstrøm

3 = meget varm luft (=2/MAX model 543..., 545..., 561..)

Model 583.11/P, 583.10, 584.02/IP, 584.03/P

**ON**=On/Off (trykket skal være konstant for at få hårtørreteren til at fungere)

**Luftstrøm**

**Temperatur**

0 = slukket

1 = varm luft

1 = let luftstrøm

2 = varm luft

2 = kraftig luftstrøm

3 = meget varm luft

**Funktion COOL eller COLD (for hårtørretere udstyret med denne anordning) - Fig. 2**

Denne funktion er egnet til at fastgøre fald i håret efter styling.

#### Luftkoncentrator

Det er det ideelle tilbehør til at tørre håret hurtigt og opnå fortrinlige resultater med brug af børsten. Takket være denne koncentrator kan man med præcision lede strømmen af varm eller kold luft på de enkelte totter.

#### Spredrer eller Spredrer "Volume"

(til apparater leveret med disse tilbehør)

Det er det ideelle tilbehør til at give frisuren fylde og gøre krøllet eller permanentet hår naturligt blødt.

Tag nogle fugtige (men ikke våde) hårtøtte og hold dem løftet, tør dem ved at lad luften fra spredrerne blæse gennem fingrene.

Montering af spredrer: se fig. 1.

Ved brug af spredrer "Volume" indsættes spredrerens "fingre

direkte i håret på samme måde som håndens fingre, således at den varme luft, der kommer ud fra dem kan oppuste håret nedefra og give det mere fylde.

**ADVARSEL: Med apparatets spredner må der kun bruges minimums temperatur/hastighed.**

#### **Filter (til modeller forsynet med dette tilbehør)**

Hårtøreren er forsynet med et udtrækkeligt filter, der tilbageholder støv, børstehår og andre lufturenheder. Filtret kan vaskes under rindende vand. For at trække det ud af hårtøreren skal man blot tage det ud af det bageste luftindgangsfilter. Efter at have vasket filtret kontrolleres det, at det er helt tørt, før det sættes i hårtøreren igen. Herefter sættes det bageste gitter i igen.

#### **Spændingsomskifter**

##### **for modeller forsynet med dette tilbehør**

Hvis hårtøreren er forsynet med denne anordning, skal De først vælge, om De vil bruge spændingen 110-125 V eller 220-240 V, der passer til netspændingen. Aktivér spændingsomskifteren ved hjælp af en lille skruestrækker eller en anden lignende genstand.

## **Ionic Wellness**

### **(for hårtørere forsynet med denne anordning)**

Denne funktion er forbundet til en generator, der producerer millioner af rensende negative ioner.

#### **Hvad er ioner?**

Ioner er elektrisk ladede partikler, der findes i naturen. De negativ ladede ioner medvirker til at rense luften ved at neutralisere de positivt ladede ioner, der derimod bidrager til dens ødelæggelse ved at holde en stor del af de forurenende stoffer tilbage i atmosfæren.

Der aflæses en stor overflod af ioner med negativ ladning efter et uvejr eller ved havet eller i bjergene i nærheden af vandfald og vandløb, hvor man fornemmer en følelse af velvære, fordi man er omgivet af ren, naturlig, vitaliserende luft.

#### **Bedre hydrataion af håret**

Ionerne med negativ ladning medvirker til at bevare hårets rigtige hydrataion.

De mikroniserer således vandpartiklerne, der findes i det nyvaskede hår og gør det muligt, at det optager en større mængde i det enkelte hår, således at hårets naturlige fugtighedsbalance genoprettes.

#### **Balsameffekten på håret**

Den bedre hydrataion fremmer behandlingen af Deres hår, har en fornyende virkning og gør det blødere og lettere at frisere med mere fylde og glans.

#### **Ingen elektronisk ladning eller "fly away"**

Ioner med negativ ladning medvirker til at reducere den statiske elektricitet og "fly away" effekten i håret (løftet hår) og krusninger.

#### **Rensende effekt**

Ioner med negativ ladning, der udsendes af hårtøreren, medfører, at luftens forurenende partikler (positive eller neutrale ladninger) tiltrækker hinanden, bliver tunge og falder til jorden på grund af tyngden, hvorved luften renses.

## **RENGØRING OG VEDLIGEHOLDELSE**

### **Før rengøring skal stikket altid taget ud af stikkontakten!**

Rengør apparatet med en klud fugtet med vand.

### **Kom aldrig apparatet ned i vand eller en vask!**

Beskyt apparatet mod støv. Om nødvendigt rengøres luftindgangs- og udgangsgitrene med en børste eller pensel.

PAS PÅ: Det er absolut forbudt at rengøre hårtøreren med rengøringsmidler, opløsningsmidler og diverse kemikalier.

Med forbehold for ændringer

## **Garanti**

VALERA garanterer apparatet, som De har købt, på følgende betingelser:

1. Det er garantibestemmelserne, der er fastsat af vores officielle distributør i købslandet, der er gældende. I Schweiz og EU-landene er garantien på 24 måneder ved privat brug og 6 måneder ved erhvervsmæssig eller lignende brug. Garantiperioden starter fra apparatets købsdato. Som købsdato gælder datoen, der fremgår af dette garantibevis, der er behørigt udfyldt og stemplet af forhandleren, eller af købsdokumentet.
2. Garantien gælder kun ved forevisning af dette garantibevis eller købsdokumentet.
3. Garantien dækker fjernelsen af alle fejl, der opstår i garantiperioden som følge af stadfæstede materiale- eller fabriksfejl. Fjernelsen af apparatets fejl kan ske ved enten at reparere produktet eller udskifte det. Garantien dækker ikke fejl eller skader forårsaget af tilslutning til elnettet, der ikke er i overensstemmelse med normerne, af forkert brug af produktet eller manglende overholdelse af brugsanvisningen.
4. Ethvert andet krav er udelukket, specielt med hensyn til erstatning for eventuelle skader, der ligger uden for apparatet, undtagen det eventuelle ansvar, der udtrykkeligt er fastsat af de gældende love.
5. Garantiservicen udføres uden debitering; den udgør ikke en forlængelse eller en ny start på garantiperioden.
6. Garantien bortfalder, hvis apparatet behandles forkert eller reparerer af uautoriserede personer.

I tilfælde af skade bedes De returnere apparatet godt emballeret og med garantibeviset, der er reglementeret dateret og stemplet af sælgere, til et af vores autoriserede servicecentre eller til Deres forhandler, der vil sørge for at sende det til den officielle importør for reparation under garantien.

VALERA er et registreret varemærke tilhørende Ligo Electric S.A. - Schweiz

## HASZNÁLATI UTASÍTÁS - Eredeti utasítások

Figyelmesen olvassa el a jelen használati utasítást. Elérhető a [www.valera.com](http://www.valera.com) oldalon is

### **BIZTONSÁGI ELŐÍRÁSOK**

- Fontos: A fokozottabb védelem biztosításához javasoljuk, hogy az elektromos hálózatra, amellyel a berendezés tápfeszültségét biztosítja, szereljen fel egy differenciálmegszakítót, amelynél a beavatkozási áramerősség nem több, mint 30 mA. Ha további információra van szüksége, forduljon villanszerelő szakemberhez.
- Használat előtt győződjön meg arról, hogy a készülék tökéletesen száraz.
-  **FIGYELEM:** A készüléket ne használja fürdőkád, mosdó vagy más víztároló edény közelében.
- A készüléket 8 évnél idősebb gyermekek, valamint korlátozott fizikai, érzékszervi vagy mentális képességű, illetve tapasztalattal és ismeretekkel nem rendelkező személyek csak megfelelő felügyelet mellett használhatják, vagy pedig ha biztonságosan megtanították számukra a készülék használatát, és tudatában vannak a készülékkel kapcsolatos veszélyeknek.
- Gyermekek nem játszhatnak a készülékkel.
- Felügyelet nélküli gyermekek nem végezhetik a tisztítási és karbantartási műveleteket.
- Amikor a készüléket fürdőszobában használja, húzza ki a csatlakozódugaszt a használat után, mivel a víz közelsége még akkor is veszélyt jelent, amikor a készülék ki van kapcsolva.
- Ne használja a készüléket, ha rendellenességet mutat. Ne próbálja egyedül megjavítani az elektromos készüléket, forduljon erre felhatalmazott szakemberhez. Ha a tápvezeték megsérült, a gyártó, a gyártó vevőszolgálata vagy hasonló felkészültségű szakember ki kell, hogy cserélje úgy, hogy minden kockázatot el lehessen kerülni.
- A berendezést kizárólag hálózati váltóáramra csatlakoztassa, és ellenőrizze, hogy a hálózati feszültség megegyezik-e a berendezésen jelzett értékkel.
- **A berendezést soha ne merítse vízbe vagy más folyadékba.**
- **Ne tegye a berendezést olyan helyre, ahonnan vízbe vagy más folyadékba eshet.**
- **Ha egy elektromos berendezés vízbe esik, ne próbálja meg kivenni, hanem azonnal húzza ki a csatlakozót a hálózati aljzatból.**

- Mindig kapcsolja ki a készüléket, amikor leteszi!
- Használat után mindig kapcsolja ki a hajszárítót, és húzza ki a dugaszt az aljzatból. A dugaszt ne a vezetéknél fogva húzza ki az aljzatból.
- Ügyeljen arra, hogy a hajszárító közben a bemeneti védőrácsok ne legyenek eltakarva.
- Mindig hagyja kihűlni a hajszárítót, mielőtt elteszi, és soha ne tekerje a vezetékét a berendezés köré.
- A készülék csak a rendeltetésének megfelelő célra használható. Bármilyen más alkalmazása nem megfelelőnek, és ezáltal veszélyesnek minősül. A rendeltetésnek nem megfelelő vagy helytelen használatból eredő károkért a gyártó semmilyen felelősséget sem vállal.
- (Csak 560..., 566..., 581..., 583..., 584..., 586.. típus)

Ezt a hajszárítót professzionális használatra tervezték.

A maximális hőmérsékleti értékek beállítása esetén a készülék nagyon forró levegőt ad ki. Otthoni használat esetén a haj és a fejbőr sérülésének elkerülése érdekében alacsonyabb hőmérsékleti értékeket kell beállítani, illetve a frizura egyes területein nem szabad hosszasan használni a készüléket.

- A hangnyomás szintje a professzionális használatra szolgáló hajszárító esetében alacsonyabb, mint 70 dB(A).
- Készülék megjelölése (lásd a termék műszaki adatait)

HAND-HELD HAIR DRYER FOR PROFESSIONAL USE

Fordítás:

HORDOZHATÓ HAJSZÁRÍTÓ PROFESSZIONÁLIS HASZNÁLATRA

#### Fontos

A hajszárító megfelel az elektromos készülékekre érvényes biztonsági előírásoknak.

A hajszárító biztonsági termosztáttal rendelkezik. Túlhevülés esetén automatikusan leáll. A berendezés egy rövid idő elteltével újra működésbe lép. A berendezés használata előtt mindig ellenőrizze, hogy a levegőbemeneti rács teljesen tisztá-e.

A készülék megfelel a 2014/30/EU, 2014/35/EU, 2011/65/EC, 2009/125/EC irányelveknek és az (EC) 1275/2008 rendeletnek.

## A KÉSZÜLÉK HASZNÁLATA

Átkapcsolás (csak, ha lehetséges vásárolt modellnél)

530..., 533..., 541..., 542..., 553..., 554.. típusok esetében

**ON**=bekapcsolva/kikapcsolva (tartsa lenyomva a készülék működtetéséhez)

**0**=kikapcsolva

**COOL**=langyos levegő

**1**=meleg levegő/gyenge levegőáram

**2**=forró levegő/erős levegőáram

543..., 545..., 560..., 561..., 566..., 581..., 583..., 584..., 586.. típusok esetén

**☼ Ventilátorbeállítás** **☼ Hőmérséklet-beállítás**

0=Ki 1=langyos levegő (=COOL az 543..., 545..., 561.. típusoknál)

1=kis teljesítmény 2=meleg (=1/ECO az 543..., 545..., 561.. típusoknál)

2=nagy teljesítmény 3=forró (=2/MAX az 543..., 545..., 561.. típusoknál)

583.11/P, 583.10, 584.02/IP, 584.03/P típusok esetén

**BE**=Be/Ki (a nyomást fenn kell tartani a hajszárító működtetéséhez)

**☼ Ventilátorbeállítás** **☼ Hőmérséklet-beállítás**

0=Ki 1=langyos levegő

1=kis teljesítmény 2=meleg

2=nagy teljesítmény 3=forró

**COOL vagy COLD funkció (az ilyen készülékkel ellátott hajszárítóknál) - 2. ábra**

Ez a funkció a formázást követően a hullámok fixálására használatos.

**A formázófúvóka használata**

Ha felhelyezi a formázófúvókát a hajszárítóra, akkor ezáltal pontosabban végezheti el a haj formázását a hajszárítás során.

## **Diffúzor vagy "Volume" diffúzor**

### **(az ilyen tartozékokkal szállított készülékeknél)**

Ez az ideális tartozék a haj volumenének növeléséhez és a göndör vagy dauerolt haj természetes puhaságának eléréséhez. Fogja és tartsa megemelve a még nedves (de nem vizes) hajtincseket, szárítsa be őket a diffúzorból az ujjakon keresztül fújó levegővel.

A diffúzor összeszerelése: lásd az 1. ábrát

A "Volume" diffúzor használatakor a diffúzor ujjait dugja be közvetlenül a frizúrába, mintha a kezének az ujjai lennének úgy, hogy az ezekből távozó meleg levegő megemelve a haját a hajtőtől, és fokozza a volumenét.

**VIGYÁZAT:** a diffúzornak a hajszárítóra történő felszerelések csak a legalacsonyabb hőmérséklet/sebesség beállítást használja.

## **A szűrő használata**

### **(csak ha alkalmazható ezen a készüléken)**

A hajszárító egy levehető szűrővel van ellátva, amely megelőzi, hogy a ventilátor beszívhassa a porszemcséket és a haját. A szűrő folyó vízzel kimosható. A kiszáradásához húzza le a hátsó védőrácsot. A szűrő kitisztítását követően győződjön meg arról, hogy teljesen megszáradt-e, mielőtt visszatenné a hajszárítóba. Ezután helyezze vissza a hátsó védőrácsot a hajszárítóra.

## **Hálózati feszültség választókapcsoló**

### **(csak ha alkalmazható ezen a készüléken)**

Ha a hajszárító el van látva ezzel a berendezéssel, akkor a hálózati csatlakozó bedugása előtt egy kis csavarhúzóval vagy hasonló eszközzel állítsa be a készüléket 110-125 V-ra vagy 220-240 V-ra, a helyi elektromos hálózati feszültségnek megfelelően.

## **Az Ionic Wellnes funkció**

### **(csak ha alkalmazható ezen a készüléken)**

Ezt a funkciót egy generátor szolgáltatja, amely több millió tisztító hatású negatív iont állít elő.

## **Mik az ionok?**

Az ionok a természetben található, elektromos töltéssel rendelkező részecskék. A negatív töltésű ionok úgy segítik a levegő tisztítását, hogy semlegesítik a pozitív ionokat, amelyek ezzel ellentétben a szennyeződések a légkörben visszatartva ronjták annak minőségét.

Negatív töltésű ionok nagymennyiségben találhatóak a levegőben viharokat követően, a tengerparton vagy a hegyekben, vésések vagy vízfolyások közelében, ahol jól érvényesül a nagy mennyiségben jelen lévő tiszta, természetes, revitalizáló levegő frissítő hatása.

## **A haj fokozott hidratálása**

A negatív ionok segítenek a hajzat megfelelő hidratálásának fenntartásában. A gyakorlatban mikroporlasztják a frissen mosott hajban jelen lévő vízrészecskéket, ezáltal a tincsek több vizet tudnak elnyelni a haj nedvességtartalma természetes egyensúlyának helyreállításához.

## **Hajbalzsamozó hatás**

A fokozott hidratálás segíti a haj kondicionálását, regeneráló hatású, a haját lágyabban és könnyebben lehet fésülni, ezáltal dúsabb és fényesebb lesz.

## **Nincs elektrostatikus feltöltődés, nem "száll szét" a haj**

A negatív töltésű ionok lecsökkentik a statikus elektromosságot, nem „száll szét” a haj, és nem tapaszthatóak nemkívánatos kislülések.

## **Tisztító hatás**

A hajszárító által kibocsátott negatív töltésű ionok hatására a levegőt szennyező részecskék (pozitív vagy semleges töltések) össz etapadnak, ezáltal nehezzé válnak, és a gravitáció hatására a földre hullva tisztábbá válik a levegő.

## **TISZTÍTÁS ÉS KARBANTARTÁS**

**A hajszárító dugóját mindig húzza ki a fali aljzatból a készülék tisztításának megkezdése előtt.**

Vízzel benedvesített ruhával tisztítsa a készüléket.

**A készülék nem helyezhető vízbe vagy más folyadékba!**

A hajszárítót óvja a portól! Szükség esetén a belépő és kilépő védőrácsokat puha kefével lehet óvatosan tisztítani.

**FIGYELEM:** Szigorúan tilos a hajszárítót mosószerrel, oldószerrel, alkohollal vagy bármilyen vegyszerrel tisztítani.

Változtatás lehetséges

## **Garanciális feltételek**

A VALERA cég az ön által vásárolt készülékre az alábbi feltételek szerint vállal garanciát:

1. A készülékre vonatkozó garanciális feltételeket az abban az országban működő értékesítési partnerünk határozza meg, ahol a készülék vásárlása történt.

Svájcban és az Európai Unió tagállamaiban a garancia időtartama 24 hónap otthoni felhasználás, illetve 6 hónap professzionális vagy analóg felhasználás esetén. A garancia időtartama a vásárlás dátumától kezdődik, melyet az eladó jelen garancialevél előírászerű kitöltésével és lepecsételésével vagy a kereskedelmi számla kiállításával igazol.

2. Garancia csak jelen garancialevél vagy a kereskedelmi számla kibocsátásával érvényesíthető.

3. A garancia időtartama alatt előadódó összes olyan meghibásodás kijavítására vonatkozik, amelyek oka bizonyítottan anyag vagy gyártási hiba volt. A hibák megszüntetése a készülék megjavításával vagy kicserélésével történik. A garancia nem terjed ki az elektromos hálózatra történő helytelen csatlakoztatásból, a nem rendeltetésszerű használatból, törésből, normális elhasználódásból és a Használati utasításban foglaltak figyelmen kívül hagyásából eredő meghibásodásokra.

4. Az összes egyéb igényre, beleértve a készüléken kívüli esetleges sérüléseket is, a garancia nem terjed ki, kivéve, ha erre a gyártónak jogilag kötelezettsége van.

5. A garanciális javítás elvégzése ingyenes, és nem befolyásolja a garancia lejáratának időpontját.

6. A garancia érvényét veszti, ha a javításokat erre fel nem jogosított személyek végzik.

Meghibásodás esetén kérjük megfelelően csomagolja be a készüléket, és az előírásnak megfelelően dátummal ellátott és lepecsételt garancialevéllel együtt szállítsa be valamelyik Valera Szervizközpontba, vagy adja át az eladó szervnek, aki elküldi a hivatalos importőrnek a garanciális javítás végrehajtásához.

A VALERA név a Ligo Electric S.A. Svájc bejegyzett védjegye.

## NÁVOD K POUŽITÍ - originální návod

Tento návod k použití si pozorně přečtěte. K dispozici také na [www.valera.com](http://www.valera.com)

### BEZPEČNOSTNÍ UPOZORNĚNÍ

- **Důležité:** Pro zajištění vyšší ochrany osob se doporučuje začlenit do elektrické instalace, která napájí přístroj, proudový chránič s vybavovacím proudem, který není vyšší než 30 mA. Pro bližší informace se obraťte na svého elektrikáře.

- Před použitím přístroje se ujistěte, že je dokonale suchý.



- **POZOR:** Tento přístroj nepoužívejte v blízkosti vany, umyvadla nebo jiných nádob s vodou.

- Tento přístroj smí používat děti od 8 let věku a osoby s omezenými fyzickými, smyslovými nebo duševními schopnostmi nebo nedostatkem zkušeností a znalostí, pokud jsou pod vhodným dohledem nebo pokud byli poučeni o bezpečném používání tohoto přístroje a pokud si uvědomují související nebezpečí.

- Děti si nesmí s přístrojem hrát.

- Čištění a údržba se nesmí svěřit dětem bez dozoru.

- Přístroj nepoužívejte, pokud vykazuje závady. Nesnažte se elektrický přístroj opravovat sami, obraťte se vždy na autorizovanou opravnu. Pokud je přívodní kabel poškozený, musí jej vyměnit výrobce nebo jeho oprávněné servisní středisko nebo osoba s obdobnou kvalifikací tak, aby se předešlo jakémukoli riziku.

- Jestliže používáte přístroj v koupelně, vytáhněte po použití zástrčku ze zásuvky, protože voda je nebezpečná i pro vypnutý přístroj.

- Přístroj připojujte pouze k síti střídavého proudu a ujistěte se, že napětí v síti odpovídá hodnotě uvedené na přístroji.

- **Přístroj nikdy nesmíte ponořit do vody ani jiné kapaliny.**

- **Přístroj neodkládejte na místa, odkud by mohl spadnout do vody či jiné kapaliny.**

- **Nesnažte se vytáhnout elektrický spotřebič spadlý do vody, ale okamžitě vytáhněte zástrčku ze zásuvky.**

- Když přístroj odkládáte, vždy jej vypněte.

- Po použití vysoušeč vlasů vždy vypněte a vytáhněte elektrickou zástrčku ze zásuvky. Zástrčku nevytahujte ze zásuvky taháním za kabel.



- Vysoušeč používejte tak, aby mřížky pro vstup a výstup vzduchu nikdy nebyly ucpané.
- Vysoušeč vlasů vždy nechte vychladnout, než jej uložíte, a elektrickou šňůru nikdy nenavíjejte kolem přístroje.
- Přístroj může být používán pouze k účelům, ke kterým je určen. Jakékoliv jiné použití je nevhodné a proto i nebezpečné. Výrobce nezodpovídá za škody způsobené nevhodným použitím.
- (Pouze typ 560..., 566..., 581..., 583..., 584..., 586..) Tento vysoušeč vlasů je navržen pro profesionální používání. Když se přístroj nastaví na maximální hodnoty teploty, vzniká velice horký vzduch. Aby se při domácím použití vyloučilo poškození vlasů nebo pokožky, navolte vždy nižší hodnoty teploty nebo na jednotlivé části účesu nepoužívejte příliš dlouhou dobu.
- Hladina akustického tlaku u vysoušečů vlasů pro profesionální použití je nižší než 70 dB(A).
- Označení přístroje (viz technické údaje výrobku)  
HAND-HELD HAIR DRYER FOR PROFESSIONAL USE  
Překlad:  
PŘENOSNÝ VYSOUŠEČ VLASŮ PRO PROFESIONÁLNÍ POUŽITÍ

#### Důležité upozornění

Tento vysoušeč vlasů odpovídá bezpečnostním předpisům pro elektrické přístroje.

**Vysoušeč vlasů je vybaven bezpečnostním termostatem. V případě přehřátí se vypne automaticky. Po krátké době pokračuje v činnosti. Před každým použitím zkontrolujte, zda mřížky přístroje pro vstup a výstup vzduchu jsou čisté.**

Tento přístroj je v souladu s evropskými směnicemi 2014/30/EU, 2014/35/EU, 2011/65/EC, 2009/125/EC a s nařízením EC č. 1275/2008.

## ZPŮSOB POUŽITÍ

### Zapnutí

(pouze pokud lze na zakoupeném modelu použít)

Model 530..., 533..., 541..., 542..., 553..., 554...  
**ON**=zapnout/vypnout (pro činnost přístroje držte stisknuté)  
 0=vypnuto  
**COOL**=teplý vzduch  
 1=horký vzduch/mírné proudění vzduchu  
 2=horký vzduch/silné proudění vzduchu

Model 543..., 545..., 560..., 561..., 566..., 581..., 583..., 584..., 586...  
**☼** proud vzduchu **—|—** teplota  
 0=vypnuto 1=teplý vzduch (=COOL model 543..., 545..., 561...)  
 1=slabý proud 2=horký vzduch (=1/ECO model 543..., 545..., 561...)  
 2=silný proud 3=horký vzduch (=2/MAX model 543..., 545..., 561...)

Model 583.11/P, 583.10, 584.02/IP, 584.03/P

**ZAP**=Zap/Vyp (při použití vysoušeče vlasů je nutné tisknout)

<b>☼</b> proud vzduchu	<b>— —</b> teplota
0=vypnuto	1=teplý vzduch
1=slabý proud	2=horký vzduch
2=silný proud	3=horký vzduch

### Funkce COOL nebo COLD (pro vysoušeče vlasů vybavené tímto zařízením) - Obr. 2

Tato funkce je vhodná k fixaci vlny po úpravě vlasů.

### Tvarovací tryska

Pro lepší docílení tvarovaného účesu nasadte na vysoušeč tvarovací trysku.

### Difúzer nebo difúzer "Volume"

(pro přístroje vybavené tímto příslušenstvím)

Ideální příslušenství pro vytvoření bohatého a přirozeného nadýchaného účesu z hustých vlasů nebo vlasů po trvalé. Zvedněte ještě vlhké prameny vlasů (nesmí být ale mokré) a prosušte je tak, že vzduch z difuzéru necháte proudit přes prsty. Nasazení difuzéru: viz obr. 1

V případě použití difuzéru "Volume", zasuňte "prsty" difuzéru přímo do vlasů jako opravdové prsty tak, aby mohl teplý vzduch vyloukat spodní vlasy u pokožky hlavy a vytvořit objemnější účes. **Upozornění: při sušení difuzérem použijte pouze nejnižší ohřev/nastavení rychlosti.**

### **Filtr (pokud je vhodný pro daný model)**

Vysoušeč vlasů je vybaven vyměnitelným filtrem, zachycujícím částičky prachu a vlasy. Filtr je omývatelný pod tekoucí vodou. Při výměně filtru odstraňte nejdříve horní košík. Po očištění se ujistěte, že je zcela suchý, než jej vložíte zpět do vysoušeče. Poté umístíte zpět horní košík.

### **Volič síťového napájení (pokud je dodáván s modelem)**

Pokud je vysoušeč vlasů vybaven tímto zařízením, postačí příd jeho zapojením do zástrčky nastavit pomocí šroubováku odpovídající napětí 110-125V nebo 220-240V, podle elektrického napětí v dané síti.

### **Ionizátor (pokud je dodáván s modelem)**

Tato funkce je spojená s generátorem, který vytváří miliony čistících záporných iontů.

### **Co jsou ionty?**

Ionty jsou elektricky nabitě částice, které se nacházejí v přírodě. Záporně nabitě ionty pomáhají čistit vzduch neutralizací kladných iontů, které naopak přispívají k jeho znečištění tím, že v atmosféře zachycují velkou část znečišťujících prvků.

Velké množství negativně nabitých iontů je možné rozpoznat po bouři nebo na pobřeží, v horách, v blízkosti vodopádu, kde pocit zdraví je spojený s pobytem na čistém, přírodním vzduchu s osvěžujícím účinkem.

### **Zlepšená hydratace vlasů**

Záporně nabitě ionty pomáhají udržovat správnou hydrataci vašich vlasů.

Zejména dělí částičky vody v čerstvě mytých vlasech, zlepšují tak absorpci vlasových stvolů pro zachování přirozené rovnováhy vlh-kosti.

### **Effekt balzámu pro vaše vlasy**

Zlepšená hydratace spojená s kondicí vašich vlasů má regenerující účinek, zjemňuje vlasy a usnadňuje jejich rozčesávání, zvětšuje jejich objem a lesk.

### **Neelektризují se**

Záporně nabitě ionty pomáhají snižovat statickou elektřinu vlasů, efekt rozčesaných vlasů a nežádoucí zkažení vlasů.

### **Čistící efekt**

Záporně nabitě ionty emitované vysoušečem vlasů zajišťují, že částičky znečištěného vzduchu jsou k sobě přitahovány, jsou tak těžší a samovolně padají dolů silou gravitace, a tímto pročišťují vzduch.

## **ČIŠTĚNÍ A ÚDRŽBA**

**Před čištěním vždy odpojte vysoušeč ze sítě.**

Zařízení čistíte měkkou utěrkou navlhčenou ve vodě.

**Nikdy však nevkládáte zařízení do vody nebo jiné tekutiny!**

Vysoušeč by měl být chráněn proti prachu. V případě nutnosti očistíte vstup a výstup jemným kartáčkem.

**POZOR:** Je přísně zakázáno čistit vysoušeč vlasů čistícími prostředky, rozpouštědly, alkoholem či jinými chemickými výrobky.

## **Záruka**

Záruční podmínky značky VALERA:

1. Záruka vztahující se na tento spotřebič je stanovena naším zástupcem v zemi prodeje. Ve Švýcarsku a v zemích Evropské unie je záruční lhůta 24 měsíců pro domácí použití a 6 měsíců pro profesionální a podobné použití. Záruční doba začíná běžet od data nabytí spotřebiče koupí, jak je uvedeno na záručním listu (popř. účtence) nebo fakturě a potvrzeném razítkem prodejce.
  2. Záruku lze uplatnit proti předložení záručního listu (popř. účtence) nebo faktury.
  3. Záruka se vztahuje na odstranění závad vyplývajících z prokazatelných chyb materiálu nebo zpracování, vzniklých v průběhu záruční doby. Odstranění závad bude provedeno jejich opravou, popř. výměnou za bezvadné zboží. Záruka se nevztahuje na jakékoliv poškození vzniklé v důsledku nesprávného připojení ke zdroji energie, nevhodného použití, rozbití, běžného opoždění a nerespektování instrukcí v návodu k použití.
  4. Veškeré další reklamace, včetně eventuálního zevnějšího poškození přístroje jsou vyloučeny, pokud náš závazek není právně vymahatelný.
  5. Záruční servis je zdarma; neovlivňuje datum vypršení záruky.
  6. Záruka se stává bezpředmětnou, pokud oprava přístroje byla provedena neautorizovaným servisem.
- V případě zjištění závady vraťte zabalený přístroj společně se záručním listem s řádně uvedeným datem a razítkem servisního centra značky Valera nebo prodejci, který jej zašle do servisního centra oficiálního dovozce.

**VALERA registrovaná obchodní značka společnosti Ligo Electric S.A. – Switzerland**

# INSTRUCȚIUNI DE FOLOSIRE - Instrucțiunile originale

Citiți cu atenție aceste instrucțiuni de folosire. Disponibile și pe site-ul <http://www.valera.com/>

## AVERTISMENTE DE SIGURANȚĂ:

- Important: Pentru a garanta o protecție suplimentară, se recomandă să montați în instalația electrică de la care este alimentat aparatul un întrerupător diferențial cu un curent de intervenție de maximum 30 mA. Pentru mai multe informații consultați un electrician de încredere.
- Verificați ca aparatul să fie perfect uscat înainte de a-l utiliza.
-  **ATENȚIE:** Nu folosiți aparatul în apropierea căzilor de baie, a chiuvetelor sau a altor recipiente care conțin apă.
- Acest aparat poate fi utilizat de copii începând cu vârsta de 8 ani și de persoane cu capacități fizice, senzoriale sau mentale reduse, sau lipsite de experiență și de cunoștințe, dacă acestea sunt supravegheate în mod adecvat sau dacă au fost instruite în legătură cu folosirea în siguranță a aparatului și dacă își dau seama de pericolele asociate cu acesta.
- Copiii nu trebuie să se joace cu aparatul.
- Operațiile de curățare și de întreținere nu trebuie să fie efectuate de copii fără supraveghere.
- Nu folosiți aparatul dacă nu funcționează corect. Nu încercați să reparați defecțiunile, duceți aparatul la un service. Dacă este deteriorat cablul de alimentare, trebuie să fie înlocuit de către producător sau de serviciul său de asistență tehnică, sau oricum de către o persoană cu o calificare similară, astfel încât să se evite orice risc.
- Când aparatul este utilizat în baie, scoateți-l din priză după utilizare, pentru că apropierea apei reprezintă un pericol chiar și atunci când aparatul este stins.
- Conectați aparatul numai la o sursă de curent alternativ și verificați ca tensiunea din rețea să corespundă cu cea indicată pe aparat.
- **Nu introduceți niciodată aparatul în apă sau în alte lichide.**
- **Nu așezați aparatul într-un loc de unde poate cădea în apă sau în alte lichide.**
- **Nu încercați să recuperați un aparat electric căzut în apă. Scoateți-l din priză imediat.**
- Oprii întotdeauna aparatul când îl puneți pe orice suport.

- După folosire opriți întotdeauna uscătorul de păr și scoateți ștecherul din priză. Nu scoateți ștecherul din priză trăgând de cablu.
- Folosiți uscătorul de păr astfel încât grătarele de intrare și de ieșire pentru aer să nu fie blocate niciodată.
- Lăsați întotdeauna aparatul să se răcească după folosire și nu înfășurați niciodată cablul în jurul lui.
- Acest aparat trebuie folosit doar în scopul în care a fost proiectat. Orice altă întrebuintare poate fi considerată improprie și de asemenea periculoasă. Fabricantul nu poate fi considerat răspunzător pentru eventualele pagube produse de folosirea improprie sau greșită.
- (Numai Type 560..., 566..., 581..., 583..., 584..., 586..)

Acest uscător de păr este proiectat pentru o utilizare profesională.

Când temperatura este reglată la valorile maxime, aparatul produce aer foarte fierbinte. În cadrul utilizării casnice, pentru a evita deteriorarea părului și a scalpului, selectați valori de temperatură mai reduse sau evitați să insistați prea mult pe câte o șuviță de păr.

- Nivelul de presiune acustică pentru uscătoarele de păr pentru uz profesional este mai mic de 70 dB(A).
- Denumirea aparatului (vezi datele tehnice ale produsului)

HAND-HELD HAIR DRYER FOR PROFESSIONAL USE

Traducere:

USCĂTOR DE PĂR PORTABIL PENTRU UZ PROFESIONAL

#### Important:

Acest uscător de păr este conform cu regulile de siguranță privind aparatele electrice.

**Acest uscător de păr este dotat cu un termostat de siguranță. În caz de supraincălzire se oprește automat. După un scurt interval de timp începe să funcționeze din nou. Înainte de orice utilizare verificați dacă grătarele de intrare și de ieșire pentru aer ale aparatului sunt perfect curate.**

Acest aparat este conform cu Directivele europene 2014/30/EU, 2014/35/EU, 2011/65/EC, 2009/125/EC și cu regulamentul (EC) Nr. 1275/2008.

#### MOD DE UTILIZARE

Comutare (numai dacă se aplică la modelul cumpărat)

Mod. 530..., 533..., 541..., 542..., 553..., 554..

**ON**=pornit/oprit (țineți apăsat pentru a pune în funcțiune aparatul)

**0**=oprit

**COOL**=aer cald

**1**=aer cald / flux de aer red

**2**=aer cald / flux de aer puternic

Mod. 543..., 545..., 560..., 561..., 566..., 581..., 583..., 584..., 586..

**Setări de putere a aerului**  **Setări de temperatură**

**0**=stins **1**=aer cald (≠COOL model 543..., 545..., 561..)

**1**=putere mică **2**=cald (≠1/ECO model 543..., 545..., 561..)

**2**=putere mare **3**=cald (≠2/MAX model 543..., 545..., 561..)

Mod. 583.11/P, 583.10, 584.02/IP, 584.03/P

**On**=On/Off (Trebuie ținut apăsat pentru ca aparatul să funcționeze)

**Setări de putere a aerului**  **Setări de temperatură**

**0**=stins **1**=aer cald

**1**=putere mică **2**=cald

**2**=putere mare **3**=cald

**Funcția COOL sau COLD (pentru uscătoarele de păr dotate cu acest dispozitiv) - Fig. 2**

Această funcție este indicată pentru a fixa coafura după styling.

**Concentrator de aer**

Fixați concentratorul de aer la uscătorul de păr pentru un control mai bun la coafare.

## Difuzor sau Difuzor "Volum"

### (pentru aparatele dotate cu aceste accesorii)

Este accesoriul ideal pentru a conferi volum coafurii și a da o molicie naturală părului ondulat sau tratat cu permanent.

Luați șuvițe de păr încă umede (dar nu ude) și, ținându-le ridicat, uscați-le lăsând să treacă aerul suflat de difuzor printre degetele dv.

Montarea difuzorului: vezi fig. 1.

În cazul utilizării difuzorului "Volum", introduceți "degetele" difuzorului direct în păr, ca și cum ar fi degetele mâinii, astfel încât aerul cald care iese printre ele să umfle părul pomind de la bază, conferindu-i astfel un volum mai mare.

**ATENȚIE: când fixați difuzorul pe uscător, folosiți vitezele cele mai mici pentru aer și temperatură.**

### Filtrul (doar dacă este aplicabil la acest model)

Uscătorul este echipat cu un filtru de aer detașabil care împiedică particulele de praf și păr să intre în ventilator. Filtrul poate fi curățat și cu apă. Pentru a-l îndepărta scoateți grătarul din spate. După ce ați curățat filtrul asigurați-vă că este complet curat înainte de a-l pune la loc. Apoi așezați grătarul din spate la loc.

### Selectorul de tensiune

Dacă uscătorul de păr este dotat cu selector, înainte de a-l băga în priză fixați-l pe 110-125 V sau 220-240 V, potrivit sursei dumneavoastră de curent, folosind o șurubelniță.

## Ionic Wellness

### (doar dacă este aplicabil la acest model)

Această funcție este asociată unui generator care produce milioane de ioni negativi purificatori.

### Ce sunt ionii?

Ionii sunt particule încărcate electric, prezente în natură. Ionii încărcăți negativ ajută la purificarea aerului, neutralizând ionii încărcăți pozitiv, care, dimpotrivă, contribuie la deteriorarea calității aerului, reținând în atmosferă o mare parte din agenții poluanți.

Se întâlnește o mare cantitate de ioni cu încărcătură negativă după o furtună, sau la mare, sau la munte, în apropierea cascadeelor și a cursurilor de apă, unde veți resimți o senzație de bine, deoarece vă aflați în prezența unui aer mai pur, natural, revitalizant.

### Hidratare superioară a părului

Ionii încărcăți negativ ajută la păstrarea hidratării optime a părului.

Ei reduc particulele de apă, prezente pe părul abia spălat, la dimensiuni micrometrice, permițând absorbirea unei cantități mai mari în interiorul firului de păr, astfel încât să se restabilească echilibrul hidric natural al părului.

### Efect de balsam asupra părului

Hidratarea îmbunătățită are un efect de balsam asupra părului dv., are un efect regenerant, făcând părul mai moale, ușor de pieptănat, cu mai mult volum și strălucitor.

Eliminarea electricității statice sau a efectului de "fly away"

Ionii încărcăți negativ ajută la reducerea electricității statice și a efectului de "fly away" asupra părului (păr zbârlit) și a unduțațiilor.

### Efect purficator

Ionii încărcăți negativ emiși de uscătorul de păr fac ca particulele

poluante din aer (cu sarcini pozitive sau neutre) să se atragă între ele, să devină mai grele și să cadă pe sol, sub efectul gravitației, purificând în acest mod aerul.

## CURĂȚAREA ȘI ÎNTREȚINEREA

**Întotdeauna scoateți aparatul din priză înainte de curățare!**

Curățați aparatul cu o cârpă umezită cu apă.

**Nu trebuie introdus niciodată în apă sau în alte lichide!**

Protejați aparatul de praf, curățați grătarele de intrare și de ieșire pentru aer cu o periuță moale.

**ATENȚIE:** Este absolut interzis să se curețe uscătorul de păr cu detergenți, solvenți, alcool și diferite alte produse chimice.

Cu condiția ca schimbările

## Garanție

VALERA garantează produsul pe care l-ați cumpărat în următoarele condiții:

1. Sunt valabile condițiile de garanție stabilite de dealerul nostru oficial în țara de cumpărare.

În Elveția și în țările din Uniunea Europeană, perioada de garanție este de 24 de luni pentru utilizare casnică și de 6 luni pentru utilizare profesională sau analogă. Perioada de garanție începe de la data de cumpărare a aparatului. Ca dată de cumpărare este considerată data care rezultă din prezentul certificat de garanție, completat în mod corect și ștampilat de vânzător, sau din documentul de cumpărare.

2. Garanția este aplicabilă doar în prezența certificatului de garanție sau a facturii de vânzare.

3. Garanția acoperă eliminarea defectelor apărute în perioada de garanție, provenite de la problemele materialului sau din vina producătorului. Eliminarea defecțiunilor va fi făcută fie prin repararea aparatului, fie prin înlocuirea lui. Garanția nu este valabilă în cazul conectării aparatului la o sursă improprie de curent, în caz de folosire incorectă, trântire sau nerespectarea instrucțiunilor de folosire.

4. Orice alte plângeri, chiar dacă sunt de natură exterioară aparatului, sunt excluse, cu excepția cazului în care este vorba de vina noastră.

5. Service-ul nu afectează termenul de expirare al garanției.

6. Garanția devine invalidă dacă reparațiile sunt făcute de un service neautorizat.

VALERA este marcă înregistrată a companiei Ligo Electric S.A.-Elveția

## INSTRUKCJA OBSŁUGI - Oryginalna instrukcja

Przed użyciem przeczytać uważnie niniejszą instrukcję obsługi. Dostępne również na stronie [www.valera.com](http://www.valera.com)

### **OSTRZEŻENIA DOTYCZĄCE BEZPIECZEŃSTWA**

- Ważne: W celu zapewnienia dodatkowej ochrony zaleca się zamontowanie w instalacji elektrycznej wyłącznika różnicowo-prądowego o prądzie wyłączającym nieprzekraczającym 30 mA. W celu uzyskania dodatkowych informacji należy się zwrócić do kompetentnego elektryka.
- Przed użyciem upewnić się, że urządzenie jest całkowicie suche.
-  **UWAGA:** Nie używać urządzenia w pobliżu wanny, umywalki lub innych zbiorników z wodą.
- Urządzenie może być obsługiwane przez dzieci w wieku powyżej 8 lat oraz osoby o ograniczonej sprawności fizycznej, umysłowej lub sensorycznej, bądź nieposiadające odpowiedniej wiedzy czy doświadczenia, pod warunkiem, że odbywa się to pod odpowiednim nadzorem, bądź zostały one poinstruowane w zakresie sposobu jego bezpiecznej obsługi i są świadome związanych z tym zagrożeń.
- Pilnować, aby dzieci nie bawiły się urządzeniem.
- Czyszczenie i konserwacja nie mogą być wykonywane przez dzieci pozbawione nadzoru.
- Nie używać urządzenia, jeśli pojawią się nieprawidłowości w jego funkcjonowaniu. Nie próbować samemu naprawiać urządzenia elektrycznego, lecz zwrócić się do wykwalifikowanego technika. Jeżeli przewód zasilający jest uszkodzony, ze względów bezpieczeństwa musi zostać wymieniony przez producenta, autoryzowany serwis lub osobę o podobnych kwalifikacjach.
- Jeśli urządzenie jest używane w łazience, po zakończeniu jego używania należy wyjąć wtyczkę z kontaktu, ponieważ bliskość wody stanowi zagrożenie, pomimo że urządzenie jest wyłączone.
- Urządzenie należy podłączać tylko do źródła prądu przemiennego po uprzednim sprawdzeniu, iż napięcie sieciowe odpowiada parametrom znamionowym wskazanym na urządzeniu.
- **Nie zanurzać nigdy urządzenia w wodzie ani w żadnych innych cieczach.**
- **Nie kłaść urządzenia w miejscach, z których mogłoby wpaść do wody lub innej cieczy.**
- **Nie próbować wyjąć urządzenia, które wpadło do wody, lecz niezwłocznie wyjąć jego wtyczkę z gniazdka.**

- Zawsze należy wyłączyć urządzenie przed odłożeniem go na miejsce.
- Po użyciu należy zawsze wyłączyć suszarkę i wyjąć jej wtyczkę z gniazdka. Nigdy nie wyjmować wtyczki z gniazdka, ciągnąc za przewód zasilający.
- Z suszarki należy korzystać w taki sposób, aby kratki wlotowa i wylotowa powietrza nie były nigdy zablokowane.
- Przed odłożeniem suszarki na miejsce należy zawsze odczekać, aż całkowicie ostygnie i nigdy nie owijać wokół niej przewodu zasilającego.
- Urządzenie może być stosowane wyłącznie do celu, do którego zostało zaprojektowane. Każde inne zastosowanie będzie uznane za niewłaściwe, czyli niebezpieczne. Producent nie ponosi odpowiedzialności za ewentualne szkody wynikłe z niewłaściwego lub błędnego użycia.
- (tylko typ 560..., 566..., 581..., 583..., 584..., 586..)

Suszarka przeznaczona jest do zastosowań profesjonalnych.

W przypadku ustawienia maksymalnych wartości temperatury urządzenie wytwarza duże ilości gorącego powietrza. W przypadku użytku domowego, w celu uniknięcia uszkodzenia włosów lub skóry głowy należy ustawiać urządzenie na niższe temperatury lub nie trzymać suszarki zbyt długo w jednym miejscu czupryny.

- Poziom ciśnienia akustycznego dla suszarek do włosów do użytku profesjonalnego, jest niższy niż 70 dB(A).
- Nazwa urządzenia (patrz dane techniczne produktu)

HAND-HELD HAIR DRYER FOR PROFESSIONAL USE

Tłumaczenie:

PRZENOŚNA SUSZARKA DO WŁOSÓW DO UŻYTKU PROFESJONALNEGO

#### Ważne

Suszarka spełnia wymogi norm bezpieczeństwa przewidzianych dla urządzeń elektrycznych.

**Suszarka wyposażona jest w termostat zabezpieczający.**

**W przypadku przegrzania urządzenie samoczynnie się wyłącza.**

Po krótkim czasie wznowia pracę.

Przed każdorazowym użyciem sprawdzić, czy kratki wlotowa i wylotowa powietrza nie są zablokowane.

Urządzenie spełnia wymogi określone w unijnych dyrektywach nr 2014/30/EU, 2014/35/EU, 2011/65/EC, 2009/125/EC oraz w rozporządzeniu nr 1275/2008.

#### Sposób użycia

Przełączenie (dotyczy tylko niektórych modeli)

Modele 530..., 533..., 541..., 542..., 553..., 554..

ON=urządzenie włączone/wyłączone (trzymać przycisk wciśnięty aby uruchomić urządzenie)



0=urządzenie wyłączone

COOL=chłodny nawiew

1=ciepłe powietrze/lekki strumień powietrza

2=gorące powietrze/silny strumień powietrza

Modele 543..., 545..., 560..., 561..., 566..., 581..., 583..., 584..., 586..

 Strumień powietrza  Temperatura

0=wyłączone

1=chłodny nawiew (=COOL, modele 543, 545, 561)

1=lekki strumień powietrza



2=powietrze ciepłe (=1/ECO, modele 543, 545, 561)

2=silny strumień powietrza

3=powietrze gorące (=2/MAX, modele 543, 545, 561)

Modele 583.11/P, 583.10, 584.02/IP, 584.03/P

ON=wl/wyl (aby suszarka mogła działać, należy przytrzymać przycisk naciśnięty)

 Strumień powietrza  Temperatura

0=wyłączone

1=chłodny nawiew

1=lekki strumień powietrza

2=powietrze ciepłe

2=silny strumień powietrza

3=powietrze gorące

**Funkcja COOL (Chłodny nawiew) lub COLD (Zimny nawiew) (w suszarkach do włosów wyposażonych w taką funkcję) - Rys. 2**

Funkcja ta jest wskazana do utrwalania fryzury po modelowaniu.

#### Koncentrator powietrza

Dodatek idealny do szybkiego suszenia włosów i pozwalający uzyskać doskonałe rezultaty przy jednoczesnym użyciu szczotki.

Dzięki koncentratorowi można precyzyjnie kierować strumień ciepłego lub zimnego powietrza na poszczególne kosmyki.

### **Dyfuzor lub Dyfuzor "Volume" (dla suszarek wyposażonych w te nakładki)**

Ta nakładka nadaje się idealnie do zwiększania objętości włosów oraz sprawia, że włosy kręcone lub po trwałej są naturalnie miękkie. Unosząc wilgotne (ale nie mokre) pasma włosów, należy je suszyć przepuszczając powietrze wydmuchiwane przez dyfuzor między palcami. Montaż dyfuzora: zob. rysunek 1.

W przypadku zastosowania dyfuzora "Volume", należy wsunąć wypuszki dyfuzora bezpośrednio we włosy, tak jak gdyby były to palce dłoni, dzięki czemu gorące powietrze może unieść włosy u podstawy, zwiększając ich objętość.

**UWAGA: przy założonym dyfuzorze urządzenie może być ustawione wyłącznie na temperaturę/prędkość minimalną.**

### **Filtr (w modelach wyposażonych w ten dodatek)**

Suszarka jest wyposażona w wymiomy filtr, zatrzymujący kurz, kłębki włosów i inne zanieczyszczenia. Filtr można płukać pod bieżącą wodą. Aby wyjąć go z suszarki, wystarczy zdjąć tylną kratkę wlotu powietrza. Po umyciu filtra upewnić się, że jest dokładnie wysuszony przed ponownym założeniem go na suszarkę. Następnie założyć kratkę tylną.

### **Przełącznik napięcia (w modelach wyposażonych w ten dodatek)**

Jeśli suszarka jest wyposażona w to urządzenie, przed jej użyciem należy wybrać napięcie 110-125 V lub 220-240 V, zgodnie z napięciem w sieci. Przełączacz za pomocą niewielkiego śrubokrętu lub podobnego narzędzia.

## **Ionic Wellness**

### **(w suszarkach w nią wyposażonych)**

Ta funkcja jest połączona z pracą generatora, który produkuje miliony oczyszczających jonów z ładunkiem ujemnym.

### **Czym są jony?**

Jony to naładowane elektrycznie cząstki obecne w przyrodzie. Jony z ładunkiem ujemnym wspomagają oczyszczanie powietrza, neutralizując jony z ładunkiem dodatnim, które z kolei przyczyniają się do pogorszenia jego jakości zatrzymując w atmosferze dużą część zanieczyszczeń.

Bardzo duża ilość jonów ujemnych występuje po burzy oraz nad morzem i w górach w pobliżu wodosпадów i cieków wodnych, gdzie wyraźnie poprawia się samopoczucie z powodu obecności czystego, naturalnego powietrza o rewitalizującym działaniu.

### **Lepsze nawilżanie włosów**

Jony ujemne sprzyjają zachowaniu właściwego nawilżenia włosów, Rozdrabniają cząsteczki wody w świeżo umytych włosach, umożliwiając jej lepsze wchłanianie do wnętrza trzonu włosa, przywracając naturalną równowagę wodną włosa

### **Effekt balsamu do włosów**

Lepsze nawilżanie ma działanie odżywcze, regenerujące i zmiękcza włosy, ułatwiając ich rozczesywanie i nadając im większą objętość oraz połysk.

Brak naelektryzowania elektrostatycznego i efektu "fly away" Jony ujemne pomagają zmniejszyć elektryczność statyczną efekt „fly away” (włosy zjeżone) i skręcanie włosów.

### **Effekt oczyszczający**

Emitowane jony ujemne sprawiają że cząstki zanieczyszczające

powietrze (z ładunkiem dodatnim lub neutralne) przyciągają się nawzajem, stają się cięższe i dzięki sile grawitacji opadają na ziemię, oczyszczając w ten sposób powietrze.

## **CZYSZCZENIE I KONSERWACJA**

**Przed przystąpieniem do czyszczenia należy zawsze wyjąć wtyczkę z gniazdka zasilania!**

Urządzenie należy czyścić szmatką zwilżoną wodą.

**Nie należy go jednak nigdy zanurzać w wodzie lub jakiegokolwiek innej cieczy!**

**UWAGA:** Czyszczenie suszarki przy użyciu detergentów, rozpuszczalników, alkoholu i innych środków chemicznych jest surowo wzbronione.

## **Gwarancja**

VALERA udziela gwarancji na zakupione przez Państwa urządzenie ta

następujących warunkach:

1. Obowiązują warunki gwarancji określone przez oficjalnego dystrybutora w kraju zakupu. W Szwajcarii oraz w krajach należących do Unii Europejskiej okres gwarancji wynosi 24 miesięcy w przypadku użytku domowego oraz 6 miesięcy w przypadku zastosowań profesjonalnych lub podobnych Okres gwarancji jest liczony od daty zakupu urządzenia. Za datę zakupu uważa się datę podaną na niniejszej karcie gwarancyjnej prawidłowo wypełnionej i podpisanej przez sprzedawcę lub na dowodzie zakupu.
  2. Gwarancja obowiązuje jedynie po okazaniu niniejszej karty gwarancyjnej lub dowodu zakupu.
  3. Gwarancja obejmuje usunięcie wszystkich usterek spowodowanych wadami materiałów lub wykonania, jakie pojawia, się w okresie gwarancji. Usunięcie usterek w urządzeniu może polegać na naprawie lub wymianie produktu. Gwarancja nie obejmuje usterek ani szkód spowodowanych podłączeniem do nasilania niezgodnie z normą, nieprawidłową eksploatacją produktu oraz nieprzestrzeganiem zasad użytkowania.
  4. Wszelkie roszczenia, a w szczególności dotyczące odszkodowań za ewentualne szkody powstałe poza urządzeniem, są niniejszym wyłączone za wyjątkiem ewentualnej odpowiedzialności wyraźnie określonej w obowiązujących przepisach prawa.
  5. Serwis gwarancyjny jest zapewniany bez obciążenia; serwis nie powoduje przedłużenia gwarancji ani rozpoczęcia nowego okresu gwarancyjnego.
  6. Gwarancja wygasa, jeśli w przypadku napraw lub modyfikacji urządzenia przez osoby nieupoważnione.
- W razie uszkodzenia zwrócić urządzenie w opakowaniu wraz z prawidłowo wypełnioną kartą gwarancyjną do jednego z naszych autoryzowanych centrów serwisowych lub do sprzedawcy. Stamtąd urządzenie zostanie przesłane do oficjalnego importera w celu dokonania naprawy gwarancyjnej.
- j częstotliwości użytkowania.**

**VALERA jest zastrzeżonym znakiem towarowym firmy Ligo Electric SA, Szwajcaria**



## ΟΔΗΓΙΕΣ ΧΡΗΣΗΣ - Πρωτότυπες οδηγίες

Διαβάστε προσεκτικά τις οδηγίες αυτές πριν από τη χρήση.

Τα προϊόντα είναι επίσης διαθέσιμα στην ιστοσελίδα [www.valera.com](http://www.valera.com)

### ΟΔΗΓΙΕΣ ΑΣΦΑΛΕΙΑΣ

- Σημαντικό: Για μεγαλύτερη προστασία, συνιστάται να τοποθετήσετε στην ηλεκτρική εγκατάσταση από την οποία τροφοδοτείται η συσκευή ένα διαφορικό διακόπτη με ρεύμα λειτουργίας έως 30 mA. Για περισσότερες πληροφορίες, απευθυνθείτε σε έναν έμπειρο ηλεκτρολόγο.
- Βεβαιωθείτε ότι η συσκευή είναι εντελώς στεγνή πριν από τη χρήση
-  ΠΡΟΣΟΧΗ: Μη χρησιμοποιείτε τη συσκευή αυτή κοντά σε μπανιέρες, νεροχύτες ή άλλα δοχεία που περιέχουν νερό.
- Η συσκευή αυτή μπορεί να χρησιμοποιηθεί από παιδιά ηλικίας 8 ετών και άνω, καθώς και από άτομα με μειωμένες σωματικές, αισθητήριες ή διανοητικές ικανότητες ή με έλλειψη εμπειρίας και γνώσεων εφόσον βρίσκονται υπό επίβλεψη ή έχουν λάβει οδηγίες σχετικά με την ασφαλή χρήση της συσκευής και έχουν κατανοήσει τους σχετικούς κινδύνους.
- Τα παιδιά δεν πρέπει να παίζουν με τη συσκευή.
- Οι εργασίες καθαρισμού και συντήρησης δεν πρέπει να εκτελούνται από παιδιά χωρίς επίβλεψη.
- Μη χρησιμοποιείτε τη συσκευή εάν εμφανίζει κάποια δυσλειτουργία. Μην επιχειρήσετε να επισκευάσετε την ηλεκτρική συσκευή μόνοι σας. Απευθυνθείτε σε εξουσιοδοτημένο τεχνικό. Εάν το καλώδιο τροφοδοσίας υποστεί ζημιά, πρέπει να αντικατασταθεί από τον κατασκευαστή ή από τον εξουσιοδοτημένο τεχνικό σέρβις ή από άλλο τεχνικό με παρόμοια εξειδίκευση, ώστε να αποφευχθεί κάθε κίνδυνος.
- Όταν χρησιμοποιείτε τη συσκευή στο μπάνιο, αποσυνδέστε το φως από την πρίζα μετά από κάθε χρήση, καθώς η παρουσία του νερού είναι επικίνδυνη ακόμη και όταν η συσκευή είναι σβηστή.
- Συνδέετε τη συσκευή μόνο σε πρίζα εναλλασσόμενου ρεύματος και ελέγχετε εάν η τάση του δικτύου αντιστοιχεί στην τάση που αναγράφεται στη συσκευή.
- **Μη βυθίζετε ποτέ τη συσκευή σε νερό ή άλλα υγρά.**
- **Μην τοποθετείτε τη συσκευή σε χώρο όπου μπορεί να πέσει σε νερό ή σε άλλα υγρά.**
- **Μην επιχειρήσετε να βγάλετε μια ηλεκτρική συσκευή που έχει πέσει σε νερό, αλλά αποσυνδέστε αμέσως το φως από την ηλεκτρική πρίζα.**
- Απενεργοποιείτε πάντα τη συσκευή όταν την αφήνετε στο πλάι.

- Απενεργοποιείτε πάντα το πιστολάκι μαλλιών μετά τη χρήση και αποσυνδέετε το φως από την πρίζα. Μην αποσυνδέετε το φως από την πρίζα τραβώντας το καλώδιο.
- Χρησιμοποιείτε το πιστολάκι μαλλιών με τέτοιο τρόπο, ώστε οι γρίλιες εισόδου και εξόδου αέρα να μην είναι ποτέ φραγμένες.
- Αφήνετε πάντα το πιστολάκι μαλλιών να κρυώσει πριν από το φυλάξετε και μην τυλίγετε ποτέ το καλώδιο γύρω από τη συσκευή.
- Αυτό το πιστολάκι μαλλιών έχει σχεδιαστεί για επαγγελματική χρήση.
- Η παρούσα συσκευή προορίζεται για τη χρήση για την οποία έχει σχεδιαστεί. Κάθε άλλη χρήση πρέπει να θεωρείται ακατάλληλη και κατά συνέπεια επικίνδυνη. Ο κατασκευαστής δεν μπορεί να θεωρηθεί υπεύθυνος για ενδεχόμενες βλάβες που οφείλονται σε ακατάλληλη ή λανθασμένη χρήση.
- (Μόνο για τον τύπο 560..., 566..., 581..., 583..., 584..., 586..)

Όταν ρυθμιστούν μέγιστες τιμές θερμοκρασίας, η συσκευή παρέχει πολύ ζεστό αέρα. Για την αποφυγή πρόκλησης βλάβης στα μαλλιά ή στο δέρμα κατά την οικιακή χρήση, επιλέξτε χαμηλότερες τιμές θερμοκρασίας ή μην αφήνετε το πιστολάκι για μεγάλο διάστημα σε μία μόνο περιοχή των μαλλιών.

- Η στάθμη ηχητικής πίεσης για τα πιστολάκια μαλλιών επαγγελματικής χρήσης είναι κάτω από 70 dB(A).
- Ονομασία συσκευής (βλ. τεχνικά στοιχεία προϊόντος)

**HAND-HELD HAIR DRYER FOR PROFESSIONAL USE**

Μετάφραση:

**ΦΟΡΗΤΟ ΠΙΣΤΟΛΑΚΙ ΜΑΛΛΙΩΝ ΕΠΑΓΓΕΛΜΑΤΙΚΗΣ ΧΡΗΣΗΣ**

#### Σημαντικό

Αυτό το πιστολάκι μαλλιών πληροί τους κανονισμούς ασφαλείας για τις ηλεκτρικές συσκευές.

**Αυτό το πιστολάκι μαλλιών διαθέτει θερμοστάτη ασφαλείας. Σε περίπτωση υπερθέρμανσης, η λειτουργία της συσκευής διακόπτεται αυτόματα. Η λειτουργία θα συνεχιστεί μετά από σύντομο διάστημα. Πριν από κάθε χρήση, ελέγχετε εάν οι γρίλιες εισόδου και εξόδου αέρα της συσκευής είναι απόλυτα καθαρές.**

Η συσκευή αυτή συμμορφώνεται με τις ευρωπαϊκές οδηγίες 2014/30/EU, 2014/35/EU, 2011/65/EC, 2009/125/EC και τον κανονισμό (ΕΚ) αρ. 1275/2008.

#### ΤΡΟΠΟΣ ΧΡΗΣΗΣ

**Διακόπτες (μόνο εάν διατίθενται στο μοντέλο που έχετε αγοράσει)**

Μοντ. 530..., 533..., 541..., 542..., 553..., 554..

**ON**=ενεργοποίηση/απενεργοποίηση (κρατήστε το πατημένο για να θέσετε σε λειτουργία τη συσκευή)

**0**=απενεργοποίηση

**COOL**=χλιαρός αέρας

**1**=ζεστός αέρας/χαμηλή ροή αέρα

**2**=πολύ ζεστός αέρας/υψηλή ροή αέρα

Μοντ. 543..., 545..., 560..., 561..., 566..., 581..., 583..., 584..., 586..

**0/0** Ρύθμιση ισχύς

0=απενεργοποίηση

1=χλιαρός αέρας / χαμηλή ροή αέρα

2=ζεστός αέρας / υψηλή ροή αέρα

**0/0** Ρύθμιση θερμοκρασίας

1=χλιαρός αέρας (=COOL για μοντέλο 543..., 545..., 561..)

2=χλιαρός αέρας (=1/ECO για μοντέλο 543..., 545..., 561..)

3=καυτός αέρας (=2/MAX για μοντέλο 543..., 545..., 561..)

Μοντ. 583.11/P, 583.10, 584.02/IP, 584.03/P

**ON**=On/Off (πρέπει να πιέζεται για να λειτουργεί η συσκευή)

**0/0** Ρύθμιση ισχύς

0=απενεργοποίηση

1=χλιαρός αέρας / χαμηλή ροή αέρα

2=ζεστός αέρας / υψηλή ροή αέρα

**0/0** Ρύθμιση θερμοκρασίας

1=χλιαρός αέρας

2=χλιαρός αέρας

3=καυτός αέρας

**Λειτουργία COOL ή COLD (για τα πιστολάκια μαλλιών με αυτήν τη δυνατότητα) - Εικ. 2**

Η λειτουργία αυτή είναι κατάλληλη για το κράτημα του χτενίσματος μετά το styling.

#### **Εξάρτημα κατεύθυνσης του αέρα | Στόμιο**

Τοποθετήστε το εξάρτημα αυτό στο πιστολάκι μαλλιών για περισσότερο έλεγχο του χτενίσματός σας κατά τη διάρκεια του στεγνωσίματος. Χάρη σε αυτό, μπορείτε να κατευθύνετε με ακρίβεια τον αέρα στα σημεία που θέλετε.

## **Φυσούνα ή φυσούνα «όγκου»**

### **(για συσκευές που διαθίχουν αυτά εξαρτήματα)**

Το εξάρτημα αυτό είναι ιδανικό για να δώσετε όγκο στα μαλλιά σας και να χαρίσετε φυσική απαλότητα σε σγουρά μαλλιά ή μαλλιά με περμανάντ.

Χωρίστε τα μαλλιά σε τούφες όταν είναι ακόμη υγρά (αλλά όχι πολύ βρεγμένα), ανασηκώστε τα και στεγνώστε τα με τη φυσούνα, αφήνοντας τον αέρα να περάσει μέσα από τα δάκτυλα σας. Τοποθέτηση φυσούνας: βλ. εικ. 1.

Όταν χρησιμοποιείτε φυσούνα «όγκου», τοποθετήστε τα «δάκτυλα» της φυσούνας απευθείας στα μαλλιά σας όπως θα κάνετε με τα δάκτυλα του χεριού σας, ώστε ο ζεστός αέρας που εξέρχεται από τη φυσούνα να φυσούσει τα μαλλιά στη βάση τους δίνοντάς τους περισσότερο όγκο.

**ΠΡΟΣΟΧΗ:** Όταν χρησιμοποιείτε τη φυσούνα στο στέγνωμα, ρυθμίζετε μόνο στη χαμηλότερη ισχύ -χλιαρό αέρα.

## **Φίλτρο (σε μοντέλα που υπάρχει)**

Το πιστολάκι μαλλιών διαθέτει ένα αφαιρούμενο φίλτρο, πίσω από τη γρίλια εισόδου του αέρα το οποίο συγκρατεί σκόνη και τρίχες που απορροφώνται από τον ανεμιστήρα στο πιστολάκι μαλλιών.

Το φίλτρο αυτό μπορεί να πλυθεί με τρεχούμενο νερό. Για να το αφαιρέσετε, τραβήξτε την πίσω γρίλια εισόδου του αέρα. Μετά το καθάρισμα, βεβαιωθείτε ότι το φίλτρο είναι εντελώς στεγνό, πριν το τοποθετήσετε στο πιστολάκι μαλλιών. Μετά την τοποθέτηση του φίλτρου τοποθετήστε ξανά τη γρίλια στη θέση της.

**Διακόπτης επιλογής τάσης (σε ορισμένα μοντέλα)** Εάν το πιστολάκι μαλλιών διαθέτει αυτό το διακόπτη πριν το θέσετε σε λειτουργία ρυθμίστε την τάση στο πιστολάκι μαλλιών 110-125V ή 220-240V σύμφωνα με την τάση του δικτύου παροχής ρεύματος. Η ρύθμιση του διακόπτη επιλογής τάσης μπορεί να γίνει με ένα μικρό κατσαβίδι ή με κάτι αντίστοιχο.

## **Ionic Wellness**

### **(μηνόσε σε μοντέλα με αυτήν τη ρύθμιση)**

Η λειτουργία αυτή συνδέεται με μία γεννήτρια που παράγει εκατομμύρια αρνητικά ιόντα καθαρισμού του αέρα.

### **Τι είναι τα ιόντα**

Τα ιόντα είναι ηλεκτρικά φορτισμένα σωματίδια που υπάρχουν στη φύση. Τα ιόντα με αρνητικά φορτία βοηθούν στον καθαρισμό του αέρα καθιστώντας ουδέτερα τα ιόντα με θετικό φορτίο που, αντίθετα, συνεισφέρουν στην επιβάρυνσή του, εκλύοντας στην ατμόσφαιρα μεγάλο μέρος των ρύπων.

Μετά από μία καταιγίδα είτε στη θάλασσα είτε στο βουνό γειννείται μια μεγάλη πληθώρα ιόντων με αρνητικό φορτίο κοντά σε καταρράχτες και κοίτες ποταμών όπου γεννιέται η αίσθηση της ελαφρύς λόγω της παρουσίας του αέρα που είναι πιο καθαρός, φυσικός και αναζωογονητικός.

### **Καλύτερη ενυδάτωση των μαλλιών**

Τα ιόντα με αρνητικό φορτίο βοηθούν στη διατήρηση του σωστού επιπέδου ενυδάτωσης των μαλλιών. Αυτά πράγματι μικροσκοπών τα σωματίδια του νερού, που υπάρχουν στα φρεσκολουσμένα μαλλιά, επιτρέποντας την απορρόφηση της μεγαλύτερης ποσότητας στο εσωτερικό.

Η καλύτερη ενυδάτωση ευνοεί το ξεμπερδέμα των μαλλιών σας, έχει αναζωογονητικό αποτέλεσμα και τα κάνει απλά και εύκολα στο χτένισμα, με μεγαλύτερο όγκο και λάμψη.

### **Χωρίς ηλεκτροστατικό φορτίο ή "fly away"**

Τα ιόντα με αρνητικό φορτίο βοηθούν στη μείωση του στατικού ηλεκτρισμού και του φαινομένου "fly away" στα μαλλιά (κατσαρά μαλλιά) και των κυματιστών μαλλιών.

## **Λειτουργία καθαρισμού**

Τα ιόντα με αρνητικό φορτίο που εκπέμπονται από το πιστολάκι μαλλιών κάνουν τα ρυτινώδη σωματίδια του αέρα (με θετικό ή ουδέτερο φορτίο) να έλκονται μεταξύ τους, να γίνονται βαρύτερα και να πέφτουν στο έδαφος λόγω της βαρύτητας, καθαρίζοντας έτσι τον αέρα.

## **Καθαρισμός και συντήρηση**

**Πριν καθαρίσετε τη συσκευή σας, αφαιρείτε πάντοτε το φις από την πρίζα!**

Καθαρίζετε τη συσκευή με ένα πανί εμποτισμένο με νερό. Σε καμία περίπτωση μη βυθίζετε τη συσκευή σας στο νερό ή άλλο υγρό!

**Το πιστολάκι μαλλιών πρέπει να προστατεύεται από τη σκόνη. Εάν είναι δυνατό, καθαρίζετε τη γρίλια στο πίσω μέρος της συσκευής με ένα μαλακό βουρτσάκι.**

**ΠΡΟΣΟΧΗ:** Απαγορεύεται αυστηρά να καθαρίζετε το πιστολάκι μαλλιών με απορρυπαντικά, διαλύτες, οινόπνευμα ή διάφορα χημικά προϊόντα

Τηρούμε το δικαίωμα αλλαγών

## **Εγγύηση**

Η VALERA εγγυάται τη συσκευή που αγοράσατε υπό τους εξής όρους:

1. Ισχύουν οι όροι εγγύησης που ορίζει ο επίσημος διανομέας στη χώρα αγοράς.  
Στην Ελλάδα και στις χώρες της Ευρωπαϊκής Ένωσης, η Στήριξη εγγύησης είναι 24 μήνες για οικιακή χρήση και 6 μήνες για επαγγελματική ή άλλη παρόμοια χρήση. Η περίοδος εγγύησης αρχίζει από την ημερομηνία αγοράς της συσκευής. Ως ημερομηνία αγοράς ισχύει η ημερομηνία που προκύπτει από το παρόν πιστοποιητικό εγγύησης, κατάλληλα συμπληρωμένο και σφραγισμένο από το κατάστημα πώλησης ή από την απόδειξη αγοράς.
2. Η εγγύηση μπορεί να εφαρμοστεί μόνο με την προσκόμιση του πιστοποιητικού αυτού ή της απόδειξης αγοράς.
3. Η εγγύηση καλύπτει την εξάλειψη όλων εκείνων των ελαττωμάτων που προέκυψαν στη διάρκεια της περιόδου εγγύησης και που οφείλονται σε αποδεδειγμένα ελαττώματα υλικών ή κατασκευής. Η εξάλειψη των ελαττωμάτων της συσκευής μπορεί να γίνει είτε με την επισκευή της είτε με την αντικατάστασή της. Η εγγύηση δεν καλύπτει ελαττώματα ή ζημιές που προκλήθηκαν από σύνδεση με ηλεκτρικό δίκτυο μη συμβατό με τους κανόνες, από μη δέουσα χρήση του προϊόντος, όπως επίσης από αθέτηση των Κανονισμών Χρήσης.
4. Αποκλείεται κάθε άλλη διεκδίκηση οποιασδήποτε φύσης, ειδικότερα η αποζημίωση για ενδεχόμενες ζημιές πέρα από τη συσκευή, με εξαίρεση ενδεχόμενες ευθύνες που θεσπίζονται ρητά από την ισχύουσα νομοθεσία.
5. Οι υπερβολικές παραθέσεις παρέχονται χωρίς χρέωση. Το παρόν δεν στοιχειοθετεί παράταση ή νέα έναρξη της περιόδου εγγύησης.
6. Η εγγύηση εκπίπτει, όταν η συσκευή εξετάζεται ή επισκευάζεται από μη εξουσιοδοτημένα άτομα.  
Σε περίπτωση βλάβης, επιστρέψτε τη συσκευή καλά συσκευασμένη και το πιστοποιητικό εγγύησης φέρον κανονικά την ημερομηνία και τη σφραγίδα του πωλητή σε ένα από τα δικά μας εξουσιοδοτημένα Κέντρα Σέρβις ή στο δικό σας έμπορο, ο οποίος θα φροντίσει να τη στείλει στον επίσημο εισαγωγέα για την υπό εγγύηση επισκευή.

Η VALERA είναι σήμα κατατεθέν της Ligo Electric S.A. - Ελλάδα

## הוראות שימוש למייבשי שיער דגמים - הוראות מקוריות

אנא קראו הוראות אלה בקפידה הן מכילות מידע חשוב אודות המכשיר. זמינות גם ב [www.valera.com](http://www.valera.com)

### אזהרות:

1. לפני כל שימוש במכשיר יש לוודא שהוא יבש לגמרי.
2. אין להשתמש במכשיר זה בקרבה לאמבטיות, למקלחות, לכיורים או לכלים אחרים כלשהם, המכילים מים.
3. לפני השימוש צריך לוודא תמיד שכבל החשמל תקין. 
4. אין להשתמש במכשיר במידה שהוא נפגע או ניזוק; מכשיר פגום יש להעביר לטכנאי מוסמך – נא לא לנסות לתקן אותו.
5. במידה שכבל החשמל ניזוק, צריך להחליפו אצל היצרן, אצל סוכן שירות או אצל אדם אחר מוסמך, כדי למנוע סכנה.
6. מכשיר זה איננו מיועד לשימוש על ידי אנשים (כולל ילדים) עם בעיות ויכולות פיסייות מוגבלות, נפשיות, או היעדר ניסיון וידע, במידה וכן דרוש אדם מבוגר אשר יפקח על שימושם במכשיר.
7. יש להימנע מנגיעה של המכשיר בכל אזור חשוף בגוף.
8. מכשיר זה איננו מיועד לשימוש על ידי מי (כולל ילדים) שהיכולות הפיסייות והנפשיות שלהם לקויות, או שהם חסרי ניסיון וידע. במידה שאנשים אלה ישתמשו במכשיר בכל זאת, צריך שמבוגר יפקח עליהם.
9. יש להימנע מנגיעה של המכשיר באזור חשוף כלשהו בגוף.
10. לפני שמנקים את המכשיר, צריך להניח לפלטות החימום להתקרר; רק לאחר מכן ניתן לנקותו.
11. בשום אופן אין לטבול את המכשיר במים או בנוזלים אחרים.
12. יש לאחסן את המכשיר במקום יבש, כדי למנוע מגע עם מים.
13. במידה שהמכשיר נפל למים, יש לנתק מיד את כבל החשמל מהשקע.
14. בעת השימוש, אין להניח את המכשיר על חפצים הרגישים לחום.
15. לאחר כל שימוש במכשיר יש להוציאו מהחשמל על ידי משיכה של התקע, ולא על ידי משיכה של הכבל.
16. בסוף השימוש נא לא להוציא את מייבש השיער בידיים רטובות.
17. לאחר השימוש אפשר למכשיר להתקרר ורק אז החזר אותו למקומו. לעולם אין לגלגל את הכבל מסביב למכשיר.
18. יש לוודא שכבל החשמל לא יבוא במגע עם הפלטות כשהן חמות.
19. מכשיר זה נועד לשימוש עם השיער. כל שימוש אחר במכשיר ייחשב לא תקני. היצרן לא יישא באחריות לתקלות הנובעות משימוש חריג במכשיר.

20. יש לוודא תמיד שפתח כניסת האוויר ופתח יציאתו נקיים.
21. מעת לעת יש לוודא שהפלטות הקרמיות בחזית המייבש נקיות.
22. מכשיר זה נועד אך ורק לשימוש לשיער. כל שימוש אחר במכשיר זה ייחשב כלא תקין. אין היבואן אחראי על תקלות הנובעות משימוש חורג במכשיר.
23. (רק בדגמים: 560, 566, 581, 583, 584, 586...) מייבש שיער זה מיועד לשימוש מקצועי. כשמגדירים עוצמת טמפרטורה מרבית, יופק חום גדול מאוד! כדי למנוע נזק לשיער ולעור בעת שימוש במוצר זה בסביבה ביתית, יש לבחור בטמפרטורה נמוכה יותר. לחילופין – אין להתרכז באזורים מסוימים זמן רב מידי.
24. מיפס הרעש שיוצרים מייבשי השיער לשימוש מקצועי, נמוך מ-70 דציבל 70 dB(A).
25. ייעוד המכשיר (נא לעיין במיפרט הטכני של המוצר)

## HAND-HELD HAIR DRYER FOR PROFESSIONAL USE

תרגום:

מייבש שיער נישא לשימוש מקצועי

### חשוב:

מייבש שיער זה תואם לתקנות הבטיחות בדבר מכשירי חשמל.

מנגנון בטיחות במייבש גורם לו לכבות, אם הוא עובר טמפרטורה מסוימת, כדי להגן על עצמו. כדי לחדש את השימוש במייבש, יש להניח לו להתקרר במשך מיספר דקות. לאחר מכן, לפני ההפעלה מחדש, יש לבדוק שפתחי כניסת האוויר ויציאתו - נקיים.

מכשיר זה תואם לצוים, EU/35/2014, EU/30/2014, EC/65/2011 (EC) ו-1275/2008

### לחצנים:

המרה (רק אם ישים לגבי הדגם שנרכש)

דגמים: 530, 533, 541, 542, 553, 554, ON = הדלק / כבה (להחזיק לחוץ כדי שהמכשיר יפעל)  
0 = כבוי  
COOL = אוויר חמים  
1 = אוויר חם / עוצמה חלשה  
2 = אוויר חם מאוד / עוצמה חזקה

דגמים: 543, 545, 560, 561, 566, 581, 583, 584, 586, זרימת האוויר  
0 = כבוי  
1 = עוצמה חלשה  
2 = עוצמה חזקה 561

טמפרטורה  
1 = אוויר חמים (COOL = בדגמים 543, 545, 561)  
2 = אוויר חם (ECO / 1 = בדגמים 543, 545, 561)  
3 = אוויר חם מאוד (MAX / 2 = בדגמים 543, 545, 561)

דגמים: 584.03/P, 542.02/P, 583.10, 583.11/P  
ON = הדלק / כבה (להחזיק לחוץ כדי שהמכשיר יפעל)  
0 = זרימת האוויר  
1 = אוויר חמים  
2 = אוויר חם  
3 = אוויר חם מאוד  
1 = עוצמה חלשה  
2 = עוצמה חזקה

### הפונקציה COOL או COLD (עבור מייבשי שיער המצוידים בהתקן זה) - איור

השימוש בפונקציה הזאת מומלץ, כדי לקבע את סלסול השיער, אחרי העיצוב.

### התאמת הדיפיוזר: ראה איור 1

במידה שמשתמשים בדיפיוזר הווליום, יש לוודא שמשתמשים בראש הדיפיוזר באופן הנכון; צריך לקרב אותו לשורשי השיער כדי שהשיער יתנפח באופן הרצוי. **נא לשים לב:** בעת השימוש בדיפיוזר יש לבחור בעוצמת האוויר החזקה ביותר, בשילוב עם החום החלש ביותר (כלומר דרגה 1).

### מסנן (במידה שהאביזר רלוואנטי לדגם המסוים):

מייבש השיער מצויד במסנן נשלף, המונע מחלקיקי אבק ושיער להישאב לתוך המאוורר. ניתן לשטוף את המסנן בזרם מים - כמובן לאחר שמסירים אותו מהמייבש; ניתן להחזיר אותו למייבש אחרי שהתייבש לגמרי.

### בורר מתח (במידה שרלוואנטי לדגם המסוים):

אם מייבש השיער מצויד באביזר זה, צריך - לפני חיבורו של המכשיר לחשמל - להתאים את המכשיר למתח של < Rשת החשמל הראשית (110-125 V או 220-240 V), תוך שימוש במברג קטן או בכלי דומה.

## אחריות

VALERA מבטחת את המוצר שקניית במידה והתקיימו התנאים הבאים:

1. תנאי האחריות של מוצרי VALERA מוגדרים על ידי היבואן של אותה המדינה שממנה נקנה המוצר. בשוויץ ובמדינות מהאיחוד האירופי ניתנת אחריות של 24 חודשים לשימוש ביתי ו-6 חודשים לשימוש מקצועי או שימוש דומה לו. תקופת האחריות מתחילה מיום רכישת קניית המוצר, מהתאריך הנקוב על חשבונית הקניה.
2. האחריות תקפה רק באמצעות חשבונית הקניה המתקבלת בעת הקניה.
3. האחריות מכסה כל בעיה הגורמת לתפקוד לקוי של המוצר שנגרמה עקב פגם ביצור או בטיב החומר של המוצר לכל אורך תקופת האחריות. במידה והמכשיר ניזוק בתקופת האחריות יוחלט במרכז השירות לתקן את המוצר או להחליפו במידת הצורך. האחריות לא תחל על מוצר שנעשה בו שימוש בניגוד להוראות השימוש, על שברים, בעיות חיבור לשקע החשמל, ושימוש לא ראוי.
4. כל תלונות עקב פגמים חיצוניים שנגרמו למכשיר יידחו ולא יכללו באחריות, חוץ ממה שצוין לעיל עקב פגמים בתפעול המכשיר.
5. שירות האחריות מתבצע ללא כל חיוב ואין לה כל השפעה על תקופת האחריות.
6. האחריות מתבטלת במידה ונעשה תיקון של המכשיר על ידי אדם שאינו מוסמך על ידי החברה.

## פונקציית היונים:

מכשיר זה כולל מפזר יונים, שפועל במשך כל העבודה במכשיר, ומפזר יונים שליליים.

## מהם היונים?

יונים הם חלקיקים טעונים בחשמל המצויים בטבע. יונים הטעונים במיטען שלילי (או שליליים) מסייעים לטיהור האוויר, על ידי נטרול היונים החיוביים, אשר הורסים את האוויר שלעומתם היוניים השלילים שומרים עליו וכך גם על איכות השיער. ניתן למצוא שפע של יונים שליליים לאחר סופת רעמים, או בחופי ים, בהרים, סמוך למפלים ולתעלות מים שלצדם שוררת תחושה של רוחה ונוחות בשל הנוכחות המוגברת של אוויר טהור וטבעי, שמספקים היונים השליליים.

## לחות משופרת לשיער:

יונים שליליים מסייעים לשמור על הלחלוח (הידראציה) הנאות של השיער. זאת יעשו, באמצעות הקטנה של חלקיקי המים המצויים בשיער שזה עתה נשטף. דבר זה מאפשר לספוג מים רבים יותר, ולהחזיר את האיזון המרבי לשיער.

## השפעת מיזוג על השיער:

לחות משופרת מסייעת במיזוג של השיער. היא משפיעה גם על ההתחדשות, והופכת אותו לרך יותר, בוהק יותר וקל יותר לסירוק, ומעניקה לו נפח גדול יותר. \* שימוש במוצר זה בעל פונקציית היונים, ישמור טוב יותר על השיער וגם ימנע הופעת תלתלים לאחר שימוש ב"מי"בש.

## ניקיון ותחזוקה:

\* לפני שמתחילים לנקות את המכשיר, חייבים לנתק אותו מהחשמל.  
\* ניתן לנקות את המכשיר באמצעות מטלית לחה אך לעולם לא בזרם מים או במטלית ספוגה במים.  
\* אין לטבול את המכשיר במים, וכן אין להשתמש בחומרי ניקוי, בחומרים ממיסים, באלכוהול או בנוזלים אחרים כלשהם.  
\* מייבש השיער צריך להיות מוגן מפני אבק. בעת הצורך, יש לנקות את החלקים הפנימיים הגלויים שלו, במברשת רכה.

## KULLANIM TALİMATLARI - Orijinal talimatlar

Bu kullanım talimatlarını dikkatle okuyun. [www.valera.com](http://www.valera.com) adresinden de temin edilebilir

### GÜVENLİK UYARILARI

- Önemli: İlave koruma sağlamak için cihazı beslemek üzere monte edilen elektrik sistemine maksimum 30 mA ara akımı bulunan bir diferansiyel kesicisi takılması önerilir. Daha fazla bilgi için yetkili bir elektrik teknisyenine başvurun.

- Kullanmadan önce cihazın tamamen kuru olduğundan emin olun.



- **DİKKAT:** Bu cihazı küvetin, lavabonun veya su içeren diğer kapların yakınında kullanmayın.

- Bu cihaz, 8 yaş üzerindeki çocuklar ve fiziksel, duyuşsal veya zihinsel kapasitesi kısıtlı olan, ya da deneyimi veya bilgisi olmayan kişiler tarafından bir yetişkin gözetiminde bulduklarında veya cihazın güvenli kullanımı ile ilgili yeterli derecede bilgilendirildiklerinde ve olası tehlikelerin bilincinde oldukları takdirde kullanılabilir.

- Çocuklar cihaz ile oynamamalıdır.

- Temizlik ve bakım işlemleri yetişkin gözetiminde olmayan çocuklar tarafından yapılmamalıdır.

- Eğer herhangi bir bozukluk varsa cihazı kullanmayınız. Elektrikli cihazları asla kendi başınıza tamir etmeye kalkmayınız, daima yetkili bir teknisyen çağırınız. Elektrik kablosu, hasarlı olması halinde herhangi bir riski önlemek için imalatçı firma veya teknik destek servisi tarafından ya da benzer vasıflara sahip bir kişi tarafından değiştirilmelidir.

- Cihaz banyoda kullanıldığında, kullandıktan sonra fişini prizden çekiniz çünkü suyun varlığı, cihaz kapalı bile olsa bir tehlike arz eder.

- Cihazı yalnızca alternatif akım çıkışına takın. Cihaz üzerinde belirtilen voltaj sınırı ile elektrik şebekenizin uyumlu olup olmadığını kontrol edin.

- Cihazı kesinlikle suya veya başka sıvılara batırmayın.

- Cihazı suya veya başka bir sıvıya düşebileceği bir yere kesinlikle bırakmayın.

- Suya düşen bir elektrikli cihazı çıkarmaya çalışmayın, hemen fişini elektrikten çekin.

- Cihazı yerine bırakmadan önce mutlaka kapatın.

- Kullanım sonrasında saç kurutma makinesini mutlaka kapatın ve fişini prizden çekin. Fişi prizden çıkarmak için cihazın kablosundan çekmeyin.

- Saç kurutma makinesini hava giriş ve çıkış ızgaraları tıkanmış veya engellenmiş olmayacak şekilde çalıştırın
- Cihazı yerine kaldırmadan önce soğumasını bekleyin ve kesinlikle kabloyu cihaza dolamayın.
- Bu cihaz, sadece özel olarak tasarlanmış olduğu amaçlar doğrultusunda kullanılmalıdır. Herhangi farklı bir kullanım şekli olup tehlike arz edebilir. Üretici firma, cihazın yanlış veya hatalı kullanımlarından doğabilecek zararlardan sorumlu değildir.
- (Yalnızca Tip 560..., 566..., 581..., 583..., 584..., 586..)

Bu saç kurutma makinesi profesyonel kullanım için tasarlanmıştır.

Maksimum sıcaklık değerlerine ayarlandığında, çok sıcak hava verir. Evde kullanıldığında, saçların veya saç derisinin zarar görmesini önlemek için daha düşük sıcaklık değerleri seçin veya tek bir saç bölgesi üzerinde uzun süre tutmayın.

- Profesyonel kullanım için saç kurutma makinesinin ses basıncı seviyesi 70 dB(A) değerinden düşüktür.
- Cihaz tanımı (ürün teknik verilerine bakınız)

HAND-HELD HAIR DRYER FOR PROFESSIONAL USE

Tercüme:

PROFESYONEL KULLANIM İÇİN PORTATİF SAÇ KURUTMA MAKİNESİ

### Önemli

Saç kurutma makinesi, elektrikli aletlere ilişkin güvenlik yönetmeliklerine uygundur.

**Bu saç kurutma makinesinin aşırı sınımlara karşı otomatik güvenlik kesintisi bulunur. Alet birkaç dakika soğuduktan sonra kendisini resetleyecektir. Ancak makineyi tekrar kullanmadan önce hava giriş çıkış menfezlerinin temiz olduğuna dikkat edin.**

Bu cihaz 2014/30/EU, 2014/35/EU, 2011/65/EC, 2009/125/EC Avrupa Direktiflerine ve şu düzenlemeye uygundur: (EC) N. 1275/2008.

### KULLANIM ŞEKLİ

**Anahtarlama (sadece eğer satın alınan modelde varsa)**

Model 530..., 533..., 541..., 542..., 553..., 554..

ON=açık/kapalı (cihazı çalıştırmak için basılı tutun)

0=kapalı

COOL=ılık hava

1=sıcak hava/hafif hava akımı

2=çok sıcak hava/güçlü hava akımı

Model 543..., 545..., 560..., 561..., 566..., 581..., 583..., 584..., 586..

**Fan ayarı**  **Sıcaklık ayarı** 

0=kapalı 1=ılık hava (serin, model mod. 543..., 545..., 561..)

1=düşük hız 2=ılık (1/ECO model mod. 543..., 545..., 561..)

2=yüksek hız 3=sıcak (2/IMAX model mod. 543..., 545..., 561..)

Model 583.11/P, 583.10, 584.02/IP, 584.03/P

ON= Açık / Kapalı On/Off (Cihazın çalışması için uygulanan basıncın sabit olması gerekir)

**Fan ayarı**  **Sıcaklık ayarı** 

0=kapalı 1=ılık hava

1=düşük hız 2=ılık

2=yüksek hız 3=sıcak

**COOL veya COLD fonksiyonu (bu özelliği olan saç kurutma makinesi için) - Şek. 2**

Bu fonksiyonun amacı, şekil verme işleminden sonra saçın kıvrımlarını korumaktır.

### Hava yoğunlaştırıcı

Saçları hızlı bir şekilde kurutmak için ideal aksesuardır. Fırça yardımı ile en iyi sonuçların alınmasına olanak verir. Bu yoğunlaştırıcı sayesinde sıcak veya soğuk hava akımını tek bir saç tutamı üzerinde yoğunlaştırarak saçınıza istediğiniz şekli verebilirsiniz.

**Difüzör veya "Hacim" Difüzörü (bu aksesuarların bulunduğu cihazlar için)**

Saçı hacim vermek ve kıvrık veya permal saçlara doğal bir yumuşaklık kazandırmak için ideal bir aksesuardır. Halen nemli haldeki (fakat ıslak olmayan) saç tutamlarını alın ve yukarıya doğru tutun, difüzörden gelen havanın parmaklarınızın arasında geçmesine izin vererek kurutun.

Difüzörün montajı: bkz şekil 1



"**Hacim**" difüzörünün kullanılması halinde, difüzörün "pamaklarını" elinizle olduğu gibi doğrudan saçın içerisine geçirin, buradan çıkan sıcak havanın saçları diplerden kabartarak daha fazla hacim vermesini sağlar.

**Dikkat: dağıtıcı parçayı alete taktığınızda sadece en düşük hız/ısı ayarında kurutma yapın.**

### **Filtre (bu aksesuarın bulunduğu modeller için)**

Saç kurutma makinesi, toz ve saç kalıntılarının fanda birikmesini önleyen, çıkarılabilir bir filtre ile donatılmıştır. Filtre su altına tutularak yıkanabilir. Filtreyi saç kurutma makinesinden çıkarmak için arkadaki hava giriş ızgarasını ayırmak yeterlidir. Filtreyi temizledikten sonra tekrar makineye takmadan önce tamamen kuru olmasına özen gösterin. Sonra arka ızgarayı makineye tekrar takın.

### **Voltaj seçici (bu aygıtın bulunduğu modeller için)**

Saç kurutma makinesi bu aygıtla donatılmış ise, prize takmadan önce voltaj ayarını küçük bir tornavida veya benzeri aletle yardımıyla, elektrik ikmalinize göre 110 - 125 V veya 220 - 240 V'ye getirin.

## **Ionic Wellness**

### **(bu aygıtın bulunduğu saç kurutma makineleri için)**

Bu fonksiyon milyonlarca arındırıcı negatif iyon üreten bir jeneratör ile ilişkilidir.

### **İyonlar nedir?**

İyonlar doğada bulunan elektrik yüklü partiküllerdir. Negatif yüklü iyonlar, kirlenmiş maddelerin büyük bir kısmını atmosferde tutmak suretiyle havanın kirlenmesine katkıda bulunan pozitif yüklü iyonları nötrleştirerek, bunların tam tersine havanın temizlenmesine yardımcı olurlar.

Bir fırtına sonrasında ya da temiz, doğal ve canlandırıcı havanın bulunduğu, kendinizi iyi hissetmenizi sağlayan deniz veya dağ ortamında, şelalelerin ve su kanallarının yakınında çok miktarda negatif yüklü iyon bulunur.

### **Saçlarınız için en iyi nemlendirme**

Negatif yüklü iyonlar saçtaki nemin gereken şekilde muhafaza edilmesine yardımcı olur. Bunlar esas olarak yeni yıkanmış saçların üzerinde bulunan su partiküllerini mikronize ederek saç telinin üzerinde daha fazla miktarda bir emilim sağlamak suretiyle saçın doğal nem dengesini düzenlerler.

### **Saçta balsam etkisi**

Daha iyi nemlendirme saçlarınızın yumuşatılmasına yardımcı olur, canlandırıcı bir etkisi vardır ve saçları daha yumuşak ve kolay taranır kılmakla birlikte hacim ve ışıltı kazandırır.

### **Elektrostatik yük veya "fly away" etkisi giderme**

Negatif yüklü iyonlar saçlardaki elektrostatik yükü ve "fly away" etkisini (kabak saçlar) ve buruşukluğu azaltmaya yardımcı olurlar.

### **Arındırıcı etki**

Saç kurutma makinesinden yayılan negatif yüklü iyonlar hava kirlenmiş partiküllerin (pozitif veya nötr yükler) birbirlerine yapışarak ağırlaşmalarına ve yerçekiminin etkisiyle yere düşmelerine neden olarak havanın temizlenmesini sağlarlar.

## **TEMİZLİK VE BAKIM**

**Aleti temizlemeden önce mutlaka fişini prizden çıkarın.**

Cihazı su ile ıslatılmış bir bezle temizleyin.

**Ancak makineyi suya veya başka sıvılara sokmayın!**

Saç kurutma makinesi tozdan korunmalıdır. Gerektiğinde yumuşak bir fırça yardımıyla hava giriş ve çıkış ızgaraları temizlenmelidir.

**DİKKAT:** Saç kurutucusunun deterjan, çözücü, alkol veya farklı kimyasallarla temizlenmesi kesinlikle yasaktır.

Değişiklikler mümkündür.

## **Garanti**

VALERA satın aldığınız ürünü şu şartlarda garantilemektedir:

1. Ürünü satın aldığımız ülkede bulunan resmi dağıtıcımız tarafından belirlenen garanti şartları geçerlidir. İsviçre ve Avrupa Ülkelerinde garanti süresi evde kullanım için 24 ay, profesyonel veya benzeri kullanımlar için ise 6 aydır. Garanti süresi ürünün satın alma tarihinden itibaren başlar. Satın alma tarihi, satıcı tarafından doldurulmuş ve mühürlenmiş garanti belgesi veya satış belgesi üzerinde bulunan tarih olarak kabul edilir.
2. Garanti yalnızca bu garanti belgesinin veya satış belgesinin sunulması ile uygulanabilir.
3. Garanti, garanti süresinde doğan, herhangi bir malzemede ki arızanın veya üretime bağlı olan hataların giderilmesini kapsamaktadır. Ürünün hatalarının giderilmesi onarım veya ürünün değiştirilmesi ile gerçekleşir. Uygun olmayan elektrik bağlantısı, ürünün hatalı kullanımı, ya da kullanım kurallarının hatalı uygulanmasından kaynaklanan sorunlar veya arızalar garanti kapsamı dışındadır.
4. Özellikle ürünün dışında bir zararın karşılanması gibi herhangi türde bir talep, yürlükte olan yasalardan öngörüldüğü sorumluluklar dışında kabul edilemez.
5. Garanti servisi ücretsiz uygulanmaktadır; servis, garanti süresinin uzaması veya yeni bir sürenin başlaması anlamına gelmez.
6. Ürün yetkili olmayan kişiler tarafından kurcalandığı veya tamir edildiği takdirde, garanti süresi düşmektedir.

Anza olduğunda ürünü, iyi ambalajlanmış ve satıcı tarafından tarihi eklenerek mühürlenmiş olarak, yetkili yardım merkezimize geri getirebilir, ya da garantili onarım için resmi ithalacıya gönderecek olan satıcınıza başvurabilirsiniz.

VALERA tescilli bir Ligo Electric S.A - İsviçre markasıdır.

# ІНСТРУКЦІЯ З ЕКСПЛУАТАЦІЇ - Оригінальні інструкції

Уважно прочитайте цю інструкцію. Доступні також на сайті [www.valera.com](http://www.valera.com)

## ПОПЕРЕДЖЕННЯ

- Важливо: Для гарантії додаткової безпеки рекомендовано встановити в основній електромережі, до якої підключено прилад, диференційне реле-запобіжник, розраховане на інтервенційний струм в 30 мА. Для більш детальної інформації зверніться до кваліфікованого електрика.

- Перед використанням приладу переконайтеся в тому, що він сухий.



- **УВАГА:** Не користуйтеся приладом в ванній або під душем, біля басейнів або інших ємностей з водою.

- Цим приладом можуть користуватися діти старше 8 років і особи з обмеженими фізичними, сенсорними або розумовими можливостями, або такими, що не володіють достатніми знаннями й уміннями, якщо вони перебувають під доглядом, або якщо вони проінструктовані щодо безпечного використання приладу й усвідомлюють пов'язану з ним небезпеку.

- Слідкуйте, щоб діти не використовували прилад для ігор.

- Операції з чистки й догляду не повинні проводитись дітьми без нагляду.

- Не користуйтеся несправним приладом. Не намагайтеся самостійно полагодити електроприлад, зверніться до уповноваженого фахівця. З метою запобігання ризиків заміну несправного шнуру живлення має виконувати виробник, фахівці з його сервісного центру або фахівці з відповідною кваліфікацією.

- Після використання приладу у ванній кімнаті необхідно вийняти вилку шнура живлення із розетки, тому що небезпечно тримати поблизу від води навіть вимкнутий прилад.

- Вмикайте прилад тільки в мережу змінного струму та перевіряйте, щоб напруга в мережі співпадала з напругою, вказаною на приладі.

- **Не занурюйте прилад в воду та в інші рідини.**

- **Не кладіть прилад туди, звідки він може впасти в воду або іншу рідину.**

- **Не намагайтеся дістати електричний пристрій, що впав в воду, терміново витягніть вилку з розетки.**

- Вимкніть прилад перед тим, як покласти його.

- Після користування приладом обов'язково відключіть його і витягніть вилку з розетки, але ніколи не тягніть його за шнур.

- Не забувайте постійно перевіряти, чи чисті решітки вхідного та вихідного отворів.
- Дайте приладу охолонути перед тим як зберігати його та не обмотуйте шнур живлення навколо фена при зберіганні.
- Даний прилад має використовуватися за призначенням. Будь-яке інше використання вважається неправильним та небезпечним. Виробник не несе відповідальності за поломки, що мають місце в результаті неправильного чи помилкового користування приладом.
- (тільки для моделі 560., 566., 581., 583., 584., 586.)  
Цей фен для волосся призначений для професійного користування. При налаштуванні на максимальні показники температури фен вробляє дуже гаряче повітря. При користуванні в домашніх умовах, щоб уникнути пошкодження волосся та шкіри, встановлюйте нижчі показники температури і не затримуйтеся надто довго на окремих пасмах волосся чи зонах голови.
- Рівень звукового тиску для професійних фенів не перевищує 70 дБ(А).
- Призначення приладу (див. технічні дані виробу)

**HAND-HELD HAIR DRYER FOR PROFESSIONAL USE**

Переклад:

**ПРОФЕСІЙНИЙ ФЕН ДЛЯ СУШІННЯ ВОЛОССЯ**

#### Важливо

Даний фен відповідає інструкціям з безпеки електровиробів. Фен обладнаний запобіжником, який спрацює в разі його перегріву. Після певного проміжку часу фен відновить роботу. Перед кожним використанням перевіряйте, чи не забруднені решітки вхідного та вихідного отворів.

Цей прилад відповідає вимогам європейських директив 2014/30/EU, 2014/35/EU, 2011/65/EC, 2009/125/EC та регламенту (EC) № 1275/2008.

## ІНСТРУКЦІЯ ПО ВИКОРИСТАННЮ

Перемикання (тільки якщо присутнє на придбаній моделі)

Модель 530..., 533..., 541..., 542..., 553..., 554...

ON=увімкнено/вимкнено (тримати натиснутим для роботи приладу)

0=вимкнено

COOL=тепле повітря

1=гаряче повітря/слабкий потік повітря

2=дуже гаряче повітря/сильний потік повітря

Модель 543..., 545..., 560..., 561..., 566..., 581..., 583..., 584..., 586...

☼ Потік повітря -☼- Температура повітря

0=Вимкнено

1=тепле повітря (COOL на моделі 543..., 545..., 561..)

1=Слабкий

2=Середня (= 1/ECO на моделі 543..., 545..., 561..)

2=Сильний

3=Висока (= 1/ECO на моделі 543..., 545..., 561..)

Модель 583.11/P, 583.10, 584.02/P, 584.03/P

ON=Ввімкнено/Вимкнено (для роботи фена необхідно утримувати натисненою)

☼ Потік повітря -☼- Температура повітря

0=Вимкнено

1=тепле повітря

1=Слабкий

2=Середня

2=Сильний

3=Висока

**Функція теплого повітря COOL чи холодного COLD (для фенів, устаткованих даним пристроєм) - Мал. 2**

Ця функція призначена для закріплення зачіски після укладання.

#### Концентратор повітря

Це ідеальний аксесуар для швидкої сушки волосся й отримання чудових результатів з використанням щітки. Завдяки йому можна з точністю спрямовувати потік гарячого або холодного повітря на окремі пасма волосся.

#### Дифузор або Дифузор «Об'єм»

(для апаратів, оснащених цими насадками)

Ідеальна насадка для надання об'єму зачісці та природного м'якого ефекту кучерявому волоссю або волоссю з перманентною завивкою.

Візьміть локони ще вологого (але не мокрого) волосся та підніміть їх, щоб висушити, пропускаючи повітря з дифузора через свої пальці. Монтаж дифузора: див. мал. 1.

При використанні дифузора «Об'єм» вставте «пальці» дифузора безпосередньо у зачіску, імітуючи власні пальці, так щоб гаряче повітря з них розпушило волосся від коренів, надаючи йому об'єму.

**Увага:** фен з дифузором використовуйте тільки при найменших положеннях температури/потік повітря.

### Фільтр

#### (тільки для моделей, що мають цю функцію)

Фен обладнаний знімним фільтром, що запобігає засмокуванню пилу, сторонніх частинок та волосся. Щоб зняти фільтр, потягніть за задню решітку. Якщо ви помили фільтр, перед його встановленням в фен впеньїться, зо він повністю висохнув. Встановіть на місце задню решітку.

#### Перемикач напруги

#### (тільки для моделей, що мають цю функцію)

Якщо фен обладнано даним пристроєм, перед вмиканням в розетку, використовуючи маленьку викрутку і подібний інструмент, налаштуйте на напругу 110-125 В чи 220-240 В, відповідно до напруги мережі.

## Ionic Wellness

#### (тільки для моделей, що мають цю функцію)

Дана функція забезпечується генератором, що виробляє мільйони очищаючих повітря негативно заряджених іонів.

#### Що таке іони?

Іони - це вільно існуючі в природі електрично-заряджені частинки. Негативно-заряджені іони очищують повітря, нейтралізуючи позитивно-заряджені іони, які, навпаки, знижують якість повітря, утримуючи в атмосфері багато забруднюючих речовин.

Високий вміст у повітрі негативних іонів спостерігається після грози або біля моря чи в горах, поблизу водопадів; при цьому людина відчуває себе комфортно, завдяки чистому, природному та життєдайному повіттю.

#### Досконале зволоження волосся

Негативно-заряджені іони сприяють збереженню необхідного зволоження вашого волосся.

Вони подрібнюють частинки води, які знаходяться на щойно вимитому волоссі, таким чином дозволяючи стерням волосся поглинати більшу кількість вологи, відновлюючи її природний баланс.

#### Ефект бальзаму

Краще зволоження сприяє кондиціонуванню вашого волосся, забезпечує відновлюючий ефект, робить їх більш м'якими, волосся легше розчісується, має більший об'єм та блиск.

#### Відсутність статичного заряду та ефекту «волосся, що розлітається»

Негативно заряджені іони сприяють зниженню статичного заряду та ефекту «волосся, що розлітається» (коли волосся стирчить у різні боки), а також робить його більш гладким.

#### Очищуючий ефект

Забруднені частинки, які знаходяться у повітрі (з позитивним або нейтральним зарядом) притягаються до негативно-заряджених іонів, що виробляються феном, при цьому їх вага збільшується і під дією сили тяжіння вони падають на підлогу, очищуючи повітря.

## Чистка та догляд

**Перед чисткою завжди від'єднуйте фен від електромережі.**

Для чистення фену користуйтеся зволоженою у воді серветкою.

**Прилад не можна занурювати у воду чи інші рідини!**

Захищайте фен від потраплення пилу. Коли це необхідно, прочистіть вхідну та вихідну решітку фену, використовуючи щітку.

**УВАГА:** Категорично забороняється чистення фену миючими засобами, розчинниками, спиртом та іншими хімічними засобами.

Можливе внесення змін

## ГАРАНТІЯ

VALERA надає гарантію на придбаний Вами прилад на наступних умовах:

- Гарантія діє на умовах, установлених нашим офіційним дистрибутором на території країни, де був приданий прилад. У Швейцарії та в країнах Євросоюзу гарантійний період становить 24 місяців для виробів побутового призначення і 6 місяців для виробів професійного або аналогічного йому призначення. Гарантійний термін обчислюється із дня покупки приладу. Датою покупки приладу є дата дійсного гарантійного талона, належним чином заповненого і проштампованого продавцем, або ж дата документа на покупку.
- Гарантійне обслуговування надається тільки при пред'явленні даного гарантійного талону або документа на покупку.
- Гарантія передбачає усунення всіх дефектів матеріалу або дефектів виготовлення, виявлених протягом гарантійного періоду. Усунення дефектів може здійснюватися шляхом ремонту приладу або його заміни. Гарантія не покриває дефекти або uszkodження, що виникли в результаті підключення приладу до електричної мережі, що не відповідає вимогам діючих норм; використання приладу не по призначенню, а також недотримання правил користування.
- У відношенні гарантії не приймаються претензії будь-якого роду, зокрема, претензії на відшкодування збитків, заподіяних за межами приладу, з виключенням недовозначно встановлених діючими законами випадків можливої відповідальності.
- Гарантійне обслуговування надається безоплатно; при цьому воно не надає права на продовження гарантійного терміну, а також на початок нового гарантійного періоду.
- Гарантія втрачає силу у випадку наявності uszkodжень, що виникли в результаті порушень правил експлуатації або ремонту приладу з боку не уповноваженого персоналу. У випадку виявлення несправності поверніть належним чином упакований прилад разом з гарантійним талоном, у якому проставлена дата і печатка продавця, в один з наших Центрів сервісного обслуговування або Вашому продавцеві, що передасть його офіційному імпортереві для гарантійного ремонту.

**VALERA** є зареєстрованим торговим знаком компанії **Ligo Electric S.A.** - Швейцарія

## ИНСТРУКЦИИ ПО ЭКСПЛУАТАЦИИ

### Оригинальная инструкция

Прочитайте внимательно настоящую инструкцию по эксплуатации. Также доступны на сайте [www.valera.com](http://www.valera.com)

#### УКАЗАНИЯ ПО МЕРАМ БЕЗОПАСНОСТИ

- Важно: Для повышения безопасности эксплуатации прибора электрическую сеть, используемую для его питания, рекомендуется снабдить дифференциальным предохранительным выключателем на силу тока не более 30 мА. Для получения более подробной информации обратитесь в специализированную службу.
- Перед использованием убедитесь, что прибор не содержит следов влаги: электроприбор должен быть абсолютно сухим.
-  • Не пользуйтесь прибором вблизи заполненных водой ванн, раковин или иных емкостей.
- Данный прибор может быть использован детьми старше 8 лет, лицами с ограниченными физическими, сенсорными или умственными способностями, лицами, не обладающими достаточными знаниями или опытом, исключительно в том случае, если им было показано, как использовать прибор, и они находятся под присмотром лиц, отвечающих за их безопасность.
- Не позволяйте детям играть с прибором.
- Не позволяйте детям разбирать или очищать прибор или его части без присмотра взрослых.
- Не используйте прибор, если в нем наблюдается неисправность. Не пытайтесь сами отремонтировать электрический прибор, а обратитесь к авторизованному мастеру. Если кабель питания поврежден, его замена должна проводиться самим изготовителем или специалистами его сервисного центра, либо же техником с подобной им квалификацией с целью предупреждения всех возможных рисков.
- Если аппарат используется в ванной комнате, необходимо после использования вынимать вилку шнура питания из розетки, так как близость воды представляет опасность даже когда прибор выключен.
- Подключайте фен только к сети переменного тока и обязательно проконтролируйте, чтобы напряжение сети, соответствовало напряжению, обозначенному на корпусе прибора.
- **Не погружайте никогда прибор в воду или какую-либо другую жидкость.**
- **Никогда не оставляйте прибор в местах, где он мог бы упасть в воду или иную жидкость.**
- **Упавший в воду или в другую жидкость электроприбор не пытайтесь вытащить, пока он присоединен к сети электрического тока; немедленно выньте сетевую вилку из розетки.**
- После использования всегда выключайте фен.
- Всегда вынимайте сетевую вилку из розетки, никогда не тяните рукой за шнур прибора.
- Обращайте особое внимание на то, чтобы воздухозаборное отверстие и отверстие для выхода воздуха были всегда открытыми.

- Перед тем как убрать фен на место, охладите его, никогда не наматывайте шнур вокруг прибора.
- Не используйте прибор, если есть какая-либо неисправность, повреждён шнур питания или после его падения. Не пытайтесь ремонтировать электроприбор сами, отнесите его в сервисную службу.
- Данный прибор должен использоваться только в предназначенных для него целях. Любое другое его применение считается ненадлежащим и, следовательно, опасным. Изготовитель не несет ответственность за ущерб, вытекающий из ненадлежащего или неверного использования прибора.
- (только для модели 560..., 566..., 581..., 583..., 584..., 586...)  
Эти модели разработаны для профессионального использования.  
При выборе высоких значений температур из прибора поступает очень горячий воздух. При домашнем использовании выбирайте пониженные значения температур и не задерживайтесь подолгу на отдельных участках волос во избежание их повреждения или повреждения кожи головы.
- Уровень звукового давления для фенов для профессионального использования меньше 70 дБ(А).
- Обозначение прибора (см. технические данные изделия)  
**HAND-HELD HAIR DRYER FOR PROFESSIONAL USE**  
Перевод:  
**ПОРТАТИВНЫЙ ФЕН ДЛЯ ПРОФЕССИОНАЛЬНОГО ИСПОЛЬЗОВАНИЯ**

#### Важно

Настоящий прибор соответствует правилам техники безопасности для электрических приборов.

Прибор оснащен предохранительным термостатом и отключается автоматически в случае перегрева. После короткого перерыва в эксплуатации прибор автоматически включается снова, тем не менее, перед продолжением работы убедитесь, что воздухозаборное отверстие и отверстие для выхода воздуха не загрязнены. Данный прибор соответствует европейским Директивам 2014/30/EU, 2014/35/EU, 2011/65/EC, 2009/125/EC и стандарту (EC) N. 1275/2008.

#### Способ использования

Переключение (только при наличии соответствующих функций на приобретенной вами модели)

Модели 530..., 533..., 541..., 542..., 553..., 554...

**ON=ON/OFF** (удерживайте кнопку в нажатом состоянии для функционирования прибора)

**0**=Выключено

**COOL**=Теплый воздух

**1**=Горячий воздух / слабый поток воздуха

**2**=Очень горячий воздух / сильный поток воздуха

Модели 543..., 545..., 560..., 561..., 566..., 581..., 583..., 584..., 586...

**Установки скорости вентилятора** **Температура**

**0**=Выключено

**1**=Теплый воздух (=COOL модели 543, 545, 561...)

**1**=Слабый поток воздуха

**2**=Горячий воздух (=1/ECO модели 543, 545, 561...)

**2**=Сильный поток воздуха

**3**=Очень горячий воздух (=2/MAX модели 543, 545, 561...)

Модели 583.11/P, 583.10, 584.02/IP, 584.03/P  
**ON=вкл./выкл.** (держат кнопку нажатой для включения прибора)

**Установки скорости вентилятора** **Температура**

**0**=Выключено

**1**=Теплый воздух

**1**=Слабый поток воздуха

**2**=Горячий воздух

**2**=Сильный поток воздуха

**3**=Очень горячий воздух

**Функция COOL или COLD (для фенов, оснащенных этим устройством) - Рис. 2**

Эта функция служит для фиксации складок после укладки.

#### Насадка-концентратор

Благодаря этой насадке вы можете точно направлять поток горячего или прохладного воздуха на отдельные пряди волос.

**Диффузор / Моделирующая насадка (для приборов укомплектованных данной принадлежностью)**

насадка позволяет придавать прическе объем и делает кудрявые или завитые волосы естественно мягкими. Возьмите прядь влажных (но не мокрых) волос и, разминая их в ладони, пропускайте горячий воздух сквозь пальцы насадки.

Установка диффузора: см. рис. 1.

В случае использования диффузора "**Volume (объем)**" введите пальцы диффузора в волосы, как если бы это были пальцы руки, чтобы выходящий из них теплый воздух сделал волосы пышными у корней и придал им больший объем.

**ВНИМАНИЕ:** При использовании диффузора должен использоваться режим, в котором переключатель

температуры / переключатель мощности фена находятся в минимальной позиции.

#### **Фильтр (для моделей, имеющих эту опцию)**

В фене, под воздухозаборной решеткой, вмонтирован съемный фильтр. Его назначение – задерживать пылинки и волосы, которые могли бы проникнуть внутрь прибора. Очистку фильтра можно проводить проточной водой. Для этого необходимо сначала снять воздухозаборную решетку, а затем вынуть фильтр. После очистки необходимо проконтролировать, чтобы фильтр находился в абсолютно сухом состоянии перед его повторным использованием. После очистки установите на место фильтр, а затем воздухозаборную решетку.

#### **Переключатель напряжения (для моделей, имеющих эту опцию)**

Если фен оснащен этим переключателем, то перед началом использования прибора напряжение должно быть установлено в положение, соответствующее напряжению питающей сети (110-125 В или 220-240 В). Переключение выключателя из одного положения в другое можно производить с помощью небольшой отвертки или аналогичного инструмента.

#### **Ionic Wellness**

##### **(для моделей, имеющих эту опцию)**

Данная функция обеспечивается генератором, вырабатывающим миллионы очищающих воздух отрицательно заряженных ионов.

#### **Что такое ионы?**

Ионы представляют собой присутствующие в воздухе частицы, обладающие электрическим зарядом. Отрицательно заряженные ионы помогают очищению воздуха, нейтрализуя ионы с положительным зарядом, которые, наоборот, способствуют ухудшению его состояния, удерживая в атмосфере значительное число загрязняющих элементов. Высокое содержание в воздухе отрицательных ионов наблюдается после грозы, или у моря и в горах, вблизи водопадов и водных потоков; при этом человек испытывает чувство комфорта, благодаря чистому, естественному и живительному воздуху.

#### **Лучшее увлажнение волос**

Отрицательно заряженные ионы способствуют сохранению необходимого увлажнения для ваших волос. Они дробят частицы воды, находящиеся на только что вымытых волосах, тем самым позволяя стержням волос поглощать ее большее количество, что восстанавливает внутри них естественный баланс влажности.

#### **Эффект бальзама**

Лучшее смачивание способствует кондиционированию ваших волос, оказывает восстанавливающий эффект и делает их более мягкими и легче расчесываемыми, увеличивая их объем и блеск.

#### **Отсутствие статического электричества и эффекта "разлетающихся" волос**

Отрицательно заряженные ионы способствуют снижению статического электричества и эффекта "разлетающихся" волос (когда волосы торчат в разные стороны), а также делают их более гладкими.

#### **Очищающий эффект**

Загрязняющие частицы, находящиеся в воздухе (с положительным зарядом или нейтральные) притягиваются к отрицательно заряженному ионам, испускаемым феном, при этом их вес увеличивается и под действием силы тяжести они падают на пол, делая воздух более чистым.

## **ОЧИСТКА И ТЕХНИЧЕСКОЕ ОБСЛУЖИВАНИЕ**

**Перед очисткой прибора обязательно вынуть сначала вилку из розетки!**

Очистку можно проводить с помощью влажной тряпки.

**Прибор нельзя ни в коем случае промывать водой или любой другой жидкостью!**

Защищайте фен от попадания в него пыли. Можно очищать воздухозаборную решетку щеткой или кистью. Категорически запрещается производить чистку фена с применением моющих средств, растворителей, алкоголя и различных химических составов.

#### **Гарантия**

VALERA гарантирует безвозмездное устранение дефектов прибора возникших по вине производителя при следующих условиях.

1. Гарантия действует на условиях, устанавливаемых нашим официальным дистрибьютером на территории страны, где был приобретен прибор. В Швейцарии и в странах Европейского союза гарантийный срок составляет 24 месяца при домашнем использовании прибора и 6 месяцев при его профессиональном или подобному профессиональному применению. Гарантийный срок вступает в силу с момента покупки прибора. Датой покупки прибора является дата, указанная в настоящем гарантийном свидетельстве. Гарантийное свидетельство должно быть надлежащим образом заполнено и заверено печатью продавца. Дата приобретения изделия может быть подтверждена товарным или кассовым чеком продавца.
2. Гарантийное обслуживание предоставляется только при предъявлении настоящего гарантийного свидетельства и товарного (кассового) чека.
3. Гарантия предусматривает устранение всех дефектов изделия, выявленных в течение гарантийного периода, возникших по вине производителя. Устранение дефектов может осуществляться путем ремонта прибора либо замены его. Гарантия не покрывает дефекты или повреждения, возникшие в результате подключения прибора к электрической сети, не отвечающей требованиям действующих норм, неправильного использования прибора, а также несоблюдения правил пользования.
4. В отношении гарантии не принимаются претензии любого рода, в частности претензии на возмещение убытков, причиненных за пределами прибора, а исключением недвусмысленно установленных действующими законами случаев возможной ответственности.
5. Гарантийное обслуживание предоставляется безвозмездно.
6. Гарантия теряет силу в случае нарушения конструкции или ремонта прибором неуполномоченным персоналом.

В случае возникновения какой-либо неисправности верните надлежащим образом упакованный прибор вместе с заполненным гарантийным свидетельством с указанием даты продажи и заверенное печатью продавца, в один из наших Авторизованных сервисных центров или вашему продавцу, который передаст его официальному импортеру для выполнения гарантийного ремонта.

Возможно внесение изменений

VALERA является зарегистрированным торговым знаком Ligo Electric S.A. – Швейцария



## تعليمات الاستعمال - التعليمات الأصلية

اقرأ تعليمات الاستعمال هذه بعناية. متاحة أيضا على الموقع [www.valera.com](http://www.valera.com)

## تحذيرات الأمان

- هام: لضمان حماية إضافية، ننصح بأن يركب في شبكة التيار الكهربائي التي تغذي الجهاز مفتاح قاطع فاصل يتدخل تيار لا يتجاوز 30 م أمبير (mA). لمزيد من المعلومات، قم بمراجعة فني كهربائي مؤهل.
- تأكد من أن الجهاز جاف تماما قبل استعماله.
- تنبيه: لا تستعمل أبدا الجهاز بالقرب من حوض الحمام، والمغسلة أو أي وعاء آخر مملوء بالماء. 
- يمكن استعمال هذا الجهاز من قبل الأطفال ابتداء من عمر 8 سنوات أو من قبل الأشخاص ذوي الإمكانات الجسدية أو الحسية أو العقلية المحدودة، أو الأشخاص محدودي الخبرة والدراسة فقط بالإشراف اللازم عليهم أو بعد تزويدهم بتعليمات استعمال الجهاز بشكل آمن وعند إدراكهم للخطر الذي يتعلق باستعمال الجهاز.
- يجب الإشراف على الأطفال لضمان عدم لعبهم بالجهاز.
- لا يجب أن يقوم بعمليات التنظيف والصيانة الأطفال بدون مراقبة.
- لا تستخدم جهازك إذا ظهر عليه أي خلل. لا تحاول إصلاح الجهاز الكهربائي بنفسك، ولكن قم بمراجعة مركز فني معتمد. إذا كان كابل التغذية بالتيار تالف، يجب استبداله من قبل الشركة المصنعة أو لدى خدمة الدعم أو شخص لديه مؤهلات مماثلة من أجل تجنب أي خطر.
- عند استخدام الجهاز في الحمام قم بفصله عن منبع الكهرباء بعد الاستعمال، حيث أن قربه من الماء يشكل خطرا حتى والجهاز مطفاً.
- عند استعمال مجفف الشعر في الحمام، قم بفصله عن مصدر التيار الكهربائي بعد الاستعمال، حيث أن قربه من المياه يمكن أن يشكل خطرا حتى والمجفف مطفاً.
- قم بإطفاء الجهاز دائما عن تنحيته.
- استعمال مجفف الشعر بطريقة تحرص على أن تكون شبكات دخول الهواء وخروجه غير مسدودة أو معاقة.
- أترك مجفف الشعر ليبرد قبل أن تعيده إلى مكانه، ولا تلف السلك الكهربائي أبدا حول الجهاز.
- اين دستگاه صرفا باید برای مصرفی استفاده شود که برای آن مصرف طراحی شده است. هرگونه استفاده دیگر، نابهجا تلقی گردیده و بنابراین خطرناک است. سازنده دستگاه نمی تواند مسئول آسیب های احتمالی ناشی از استفاده نابهجا یا نادرست تلقی شود.
- 566.., 581.., 583.., 584.., 560 فقط مودیل
- تم تصميم مجفف الشعر هذا خصيصا للاستعمال الحرفي.



- تمت برمجته على أقصر درجات الحرارة. يصدر الجهاز هواء ساخنا جدا. في الاستعمال المنزلي، ولتجنب الضرر بالشعر أو الجلد، قم باختيار قيم درجات حرارة منخفضة أو لا تلح طويلا على منطقة معينة من الشعر.
- مستوى ضغط الصوت لمجفف الشعر المخصص للاستخدام الحرفي هو أقل من 70 ديسيبل (A).
- تعريف الجهاز (انظر بيانات الجهاز التقنية)

## HAND-HELD HAIR DRYER FOR PROFESSIONAL USE

### الترجمة:

### مجفف شعر نقال للاستخدام الحرفي

وظيفة دافئ COOL أو بارد COLD (لمجففات الشعر المزودة بهذه الأداة) - الشكل 2  
يوصى بهذه الوظيفة لتثبيت تسريحة الشعر بعد التصفيف.

#### مركز الهواء

الملحق المثالي لتجفيف الشعر بصورة سريعة ويعطي النتائج المدهشة باستعمال الفرشاة. وفي الحقيقة، بفضل هذا المركز، يمكنك توجيه دفق الهواء بدقة عالية سواء كان باردا أو ساخنا على خصلة الشعر الواحدة.

#### الناشر أو الناشر "فوليمي"

(للأجهزة المزودة بهذه الملحقات)

هو الملحق المثالي لإعطاء تصفيفة الشعر حجما وجعل الشعر المجدد أو المعالج بالبيرمينيت ناعما بصورة طبيعية. أمسك خصلات الشعر التي لا تزال رطبة (وليست مبللة) وأتركها مرتفعة، ثم جفف بتمرير الهواء المنفوخ من الناشر عبر أصابعكم. تركيب الناشر: أنظر الرسم 1.

في حالة استعمال الناشر "فوليمي"، أدخل "أصابع" الناشر مباشرة في الشعر، وكأنها أصابع يدك بصورة تجعل الهواء الساخن الخارج منها يضحك الشعر من الأساس ويمنحه المزيد الحجم.

تنبيه: عند استعمال الناشر يجب أن تكون درجة الحرارة / والسرعة على أقل مستوى.

#### الفلتر (للأجهزة المزودة بهذا الملحق)

مجفف الشعر مزود بفلتر قابل للززع يحتجز الغبار والشعيرات وأي شيء ملوث يأتي مع الهواء. يمكن غسل الفلتر تحت الماء الجاري. لنزعها من مجفف الشعر، يكفي فصل الشبك الخلفي لمدخل الهواء. وبعد غسل الفلتر، يجب التأكد من تجفيفه قبل إعادة وضعه في مجفف الشعر. ومن ثم إعادة تركيب الشبكة الخلفية أيضا.

#### محول التردد أو الجهد

(للموديلات المزودة بهذه الأداة).

إذا كان مجفف الشعر مزودا بهذه الأداة، فإنه يجب اختيار التردد أو الجهد مسبقا قبل الاستعمال 110 - 125 فولت أو 220 - 240

#### هام

مجفف الشعر هذا يطابق بتوجيهات الأمان للأجهزة الكهربائية. مجفف الشعر هذا مزود بترموستات للأمان. في حالة ارتفاع درجة الحرارة بافراط فإنه يتوقف أوتوماتيكيا. وبعد فترة قصيرة يشتعل من جديد. قبل كل مرة تستعمل فيها الجهاز، تأكد من أن شبكات دخول وخروج الهواء نظيفة تماما. هذا الجهاز مطابق للتوجيهات والتوصيات الأوروبية EC/65/2011، EU/30/2014، EU/35/2014، EC/125/2009 والقانون الأوروبي رقم 2008/1275.

#### طريقة الاستعمال

التحويل (فقط إذا كان ممكن تطبيقه على الموديل الذي اشتريته)

الموديلات 530 ... 533 ... 541 ... 542 ... 554 ... 554	ON = مشتعل / مطفى (تابع الضغط لتشغيل لتشغيل الجهاز).
0 = مطفى	COOL = الهواء الدافئ
1 = هواء ساخن/دافئ هواء خفيف	2 = هواء ساخن جدا/دافئ هواء قوي
الموديلات 543 .. 545 .. 560 .. 561 .. 566	581 .. 583 .. 584 .. 586 ..
☼ دفق الهواء	☼ درجات الحرارة
0 = مطفى	1 = الهواء الدافئ (COOL = الموديل 543 . 545 . 561 .)
1 = دفق هواء دافئ	2 = هواء ساخن (ECO1 = الموديل 543 . 545 . 561 .)
2 = دفق هواء قوي	3 = هواء ساخن جدا (MAX2 أقصى = الموديل 543 . 545 .)
(561)	
الموديلات 583.11/P, 583.10, 584.02/IP, 584.03/P	ON = إشعال / إطفاء (استمر بالضغط لتشغيل مجفف الشعر)
المبدل	☼ دفق الهواء
0 = مطفى	1 = الهواء الدافئ
1 = دفق هواء دافئ	2 = هواء ساخن
2 = دفق هواء قوي	3 = هواء ساخن جدا

## الضمان

VALERA تضمن الجهاز الذي قمتَ بشرائه بناء على الشروط التالية:

1. في سويسرا وفي دول الاتحاد الأوروبي، مدة فترة الضمان هي 24 شهر للاستخدام المنزلي و6 شهر للاستخدام الحرفي وما شابه ذلك.  
شروط صلاحية الضمان، يتم تحديدها من قبل الموزع المعتمد في بلد الشراء. تبدأ فترة الضمان من تاريخ شراء الجهاز. ويعتبر تاريخ الشراء موثقاً بختم البائع على شهادة الضمان، أو بواسطة إيصال الشراء.
2. يطبق الضمان على الجهاز فقط عند إبراز شهادة الضمان أو عند إبراز إيصال الشراء.
3. الضمان يتكفل بإزالة جميع الأعطال التي تظهر أثناء مدة سريان الضمان والتي تعود أسبابها إلى عيوب في المواد أو عيوب في التصنيع، وإزالة هذه الأعطال يمكن أن يتم بتصلب الجهاز أو بتبديل الجهاز نفسه. إن الضمان لا يغطي الأعطال والأضرار التي تعود أسبابها للتوصيل الكهربائي الخاطئ أو الغير قانوني، أو للاستعمال الخاطئ أو للاستعمال الخارج عن تعليمات الاستعمال.
4. لا تحق أي مطالبية مهما كانت طبيعتها، وخاصة التعويض عن الأضرار والتي لا تختص بالجهاز، ما عدا المسؤولية التي تحددها القوانين السارية.
5. خدمة الضمان تتم مجاناً، وهذا لا يعني إطالة فترة الضمان أو فترة ضمان جديدة.
6. يسقط الضمان إذا تم العبث بالجهاز أو إذا تم تصليح الجهاز بواسطة فنيين غير مرخصين من قبلنا.  
عند حدوث عطل، أعد الجهاز في عبئته مع شهادة الضمان والمتخومة من البائع إلى أي مركز خدمة مرخص من قبلنا أو إلى البائع بحيث يرسله بدوره إلى المستورد.

فولت وذلك حسب قوة التيار في منطقتكم. لتحقيق تحويل التردد أو الجهد، يمكن استعمال مفك براغي صغير أو أداة مشابهة.

## مجفف الشعر أيونيك - ويلنيس

(لمجففات الشعر المزودة بهذه الأداة).

هذه الوظيفة ترتبط بمولد ينتج ملايين الأيونات السالبة والمنقية.

### ما هي الأيونات؟

الأيونات هي جزيئات مشحونة تتواجد في الطبيعة. الأيونات المشحونة سالبا تساعد على تنقية الهواء وأيضا تحييد الأيونات ذات الشحنة الموجبة والتي، على العكس، تساهم في تغيير الجو وتترك فيه جزءا كبيرا من العوامل الملوثة.

الأيونات المحملة بالشحنات السالبة تتواجد في الهواء وبصورة خاصة بعد عاصفة من المطر أو في البحر أو في الجبال بالقرب من الشلالات أو جداول المياه حيث يلتصق الإنسان الإحساس بالراحة بسبب الهواء النقي، الطبيعي والحيوي.

### أفضل مرطب للشعر

الأيونات ذات الشحنة السالبة تساعد على الحفاظ على الرطوبة المطلوبة للشعر.

وهي في الحقيقة تقوم بتصغير جزيئات الماء، والتي تتواجد في الشعر المغسول لتدء، مما يمكن من امتصاص أكبر مقدار منه لداخل جذر الشعر، بحيث يعيد توازن الرطوبة الطبيعية للشعر.

### تأثير بلسمي على الشعر

الرطوبة الجيدة تساعد على تكييف شعرك، ولها تأثير مجدد وتجعل الشعر أكثر نعومة وسهل التمشيط، وتعطيه حجما أكبر ولمعانا أكثر.

### لا شحنات ساكنة ولا ظاهرة "التطاير"

الأيونات ذات الشحنة السالبة تساعد على تخفيض الإلكتر وستاتية الكهربائية وتأثير "التطاير" في الشعر (اقشعرار الشعر) والتجعد.

### مفعول النظافة والنقاء

الأيونات المشحونة سلبا والتي يولدها مجفف الشعر تقوم بتجميع الجزيئات الملوثة في الهواء (والشحنات السالبة والمحايدة) واحدة على الأخرى وتجعلها ثقيلة بحيث تسقط على الأرض بفعل الجاذبية، وبذلك تنقي الهواء.

### التنظيف والصيانة

قبل بدء التنظيف، انزع القابس من مصدر التيار! قم بتنظيف الجهاز بقطعة قماش مرطبة بالماء. يجب عدم غمر الجهاز إطلاقا بالماء أو في أي سائل آخر! حافظ على الجهاز بعيدا عن الغبار. وعند الضرورة قم بتنظيف شبكات منافذ الهواء بواسطة فرشاة أو بواسطة قطعة من القماش.

## 使用说明 - 原文说明

请仔细阅读本说明。您也可登陆 [www.valera.com](http://www.valera.com) 查阅

### 安全警告

- 重要事项：为了保证具有额外的保护，建议在向设备供电的电路系统中安装一个介入电流不超过30mA的差动开关。更为详尽的信息请联系您信得过的电气技工。
- 在使用本设备前，确保它干燥。
-  • 注意：请勿在浴缸、洗手盆或其它盛水容器的附近使用本设备。
- 8岁以上的儿童以及残疾、聋盲或智障人士或者缺乏经验和知识的人士，在适当监管下可使用本设备；或者确认他们已学会本设备的使用、而且他们意识到相关危险时，可使用本设备。
- 本设备只能连接交流电使用，应检查供电线路的电压是否与设备上标出的数据相符。
- 严禁把本设备浸泡在水或其它液体之中。
- 如有异常请勿使用您的设备。不要尝试私自修理电气设备，应当交由授权的技术人员。如果供电线损坏，必须由制造商或其技术支持服务或具有类似资质的工作人员更换，以避免任何可能风险。
- 如果在浴室使用本器具，用后应拔出电源插头，因为接近水源，即使关机也会很危险。
- 请勿把本设备放在可能跌落水中或其它液体中的地方。
- 严禁尝试拿起跌落在水里的电器设备，应先把其电源插头从供电插座中拔出。
- 放下设备时应将其熄灭。
- 干发器使用后应将其关闭并把电源插头从插座中拔出。严禁拉扯电线来拔出插头。
- 使用干发器时，设备的进风网格和出风网格不应存在阻塞现象。
- 放置干发器前应先等其冷却，切勿把电线缠绕在干发器上。
- 本设备只能作规定的用途使用。其余的任何用途将视作非法使用且存在危险。由于非法和错误使用而造成的任何损失，制造商将不负任何责任。
- (仅 560., 566., 581., 583., 584., 586.)  
本吹风机专为专业用途而设计，当设置在最高温度时，本设备会产生非常热的空气。

在家庭使用时，为避免损坏头发或皮肤，请选择较低的温度值，或不要对着头发个别区域使用太长时间。

- 专业用途的电吹风的声压级小于70分贝。
- 电器名称（见产品技术数据）

HAND-HELD HAIR DRYER FOR PROFESSIONAL USE

翻译：

专业用便携式电吹风

### 重要事项

本干发器符合电器设备的安全标准。

本干发器备有一个安全恒温器，在设备过热时，会自动将设备停止运作。经过一段短暂的时间后，设备将会恢复运行。每次使用前，应先检查干发器的进风网格和出风网格是否清洁干净。

本电器符合欧洲标准2014/30/EU、2014/35/EU、2011/65/EC、2009/125/EC、(欧盟)第1275/2008号法令以及国标GB4706.1-2005、GB4706.15-2008、GB4343.1-2009、GB17625.1-2012。

### 使用方法

变换(仅对适合所购买的型号)

型号 530.., 533.., 541.., 542.., 553.., 554..	
① = 开/关 (保持按住令设备运作)	
0 = 熄灭	
❄ = 冷风	
1 = 热风/微风	
2 = 极热风/强风	
ION=负离子	
型号. 543.., 545.., 560.., 566.., 561.., 581.., 583.., 584.., 586..	
❄ 风量	— 温度
0 = 熄灭	1 = 暖风 (=COOL Mod. 543.., 545.., 561..)
1 = 微风	2 = 热风 (=1/E C O Mod. 543.., 545.., 561..)
2 = 强风	3 = 极热风 (=2/MAX Mod. 543.., 545.., 561..)
ION=负离子	
型号. 583.11/P, 583.10, 584.02/IP, 584.03/P	
①=开/关 (保持按住令电器启动)	
❄ 风量	— 温度
0 = 熄灭	1 = 暖风
1 = 微风	2 = 热风
2 = 强风	3 = 极热风
ION=负离子	

COOL或COLD功能(对配有此装置的干发器) - 图2  
此功能适合于造型后对头发进行定型。

### 集风器

快速吹干头发最为理想的附件，与发刷一起可以令头发获得满意的效果。由于此集风器，您可以在单束头发上任意定向热风或冷风。

### 吹风机或“Volume”型吹风机(用于附有这些配件的器具)

令发型显得蓬松或者令卷发或烫发天然柔软的理想配件。

取一小撮仍微湿的头发(但不是湿漉漉)并保持举高，然后让吹风机喷气透过您的手措吹干。吹风机的安装：参阅图1。

如果使用“Volume”

型吹风机，将吹风机的“手指”直接插入头发，好像人的手指一样，令由吹风机中出来的热气可以从根部让头发蓬松起来，使它们达到最大的蓬松程度。

**注意:**使用散风器时，干发器只能设定在最低的温度/速度位置。

### 过滤器(对于配备此附件的型号)

干发器备有阻隔尘埃等空气中存在的杂物的可抽出式过滤器。此过滤器可用水冲沈清洁。可通过拆下干发器后部的进风网格，然后将其从干发器中取出。清洗过滤器后，应确保过滤器完全干燥后才能装回原处。然后再重新装上进风网格。

### 电压转换(对于配备此附件的型号)

如干发器备有此附件，必须在使用前先根据供电网络的电压来选择110-125V或220-240V。

通过一把小螺丝刀或类似物品可进行电压变换。

### 系列吹风机

(对于配备此装备的干发器)

这个功能与产生数百万个净化负离子的发生器有关。

## 离子是什么？

离子是自然中存在的电负电荷粒子。负电荷离子能够中和正电荷离子，帮助净化空气；而正电荷离子则相反，在大气中留住大部分污染物，导致空气恶化。

在一场暴风雨后，或者在海上或山上瀑布和溪水附近，存在大量负电荷离子，会令人有健康舒适的感觉，因为存在更纯净、自然、焕发生机的空气。

## 改善头发的水分

负电荷离子有助于保持头发的正确水分。离子令刚洗完的头发上所有存在的水粒子微粉化，令发茎内部可以吸收更多水分，从而恢复头发的天然湿度平衡。

## 对头发的护发效果

更佳的水分有利于头发的调理，具有再生效果，令头发更柔软，易于梳理，更蓬松，并富有光泽。

## 没有静电或“fly away(毛躁)”

负电荷离子有助于减少静电、头发“fly away(毛躁)”及卷曲现象。

## 净化效果

从吹风机喷出的负电荷离子令空气的污染粒子（正电荷或中性）一个吸引另一个，变得沉重，以致因重力而跌落到地上，从而净化头发。

## 清洁和保养

**进行清洁前，应先把电源插头从插座中拔出！**

本产品可用布沾水清洁。

**严禁把干发器浸在水或任何其它液体之中！**

请把干发器与尘埃隔绝存放，如有需要，可用刷子或小扫子清洁进风和出风网格。

注意：严禁使用清洁剂、溶剂、酒精和各种化学品清洁吹风机。

保留修改的权利。

## 保修证书

VALERA按照以下条件向阁下购买的设备提供产品保修：

1. 由我司授权的、在产品购买国的正式经销商所订立的保修条款为有效条款。  
在瑞士和欧盟国家的保修期分别为：家用24个月；专业类使用6个月。保修期是从设备购买之日起计算。购买的日期以显示的日期或由经销商盖章并完整填写的本保修证书的日期或产品购买单据上的日期为准。
2. 只有能够出示本保修证书或产品购买单据，本产品保修证书才适用。
3. 产品保修可消除在保证期间出现的、由于材料或制造缺陷而造成的所有故障。消除故障可通过维修或更换产品来进行。产品保修不包括由于执行不符合标准的电线连接、使用产品不当或忽略使用规则而造成的故障或损失。
4. 任何其他性质的索赔均不予以负责，尤其是设备以外的任何损失赔偿。对于现行法规中规定的责任则除外。
5. 产品保修服务为免费服务；服务本身不构成保修期的延长或保修期的重新开始。
6. 如设备由非授权人员擅自改动或维修，本保证则失效。

出现故障时，请把包装好的产品连同经销商签章的保修证书一起送交我司授权的服务中心，或送往你购买产品的商店，由店方负责交给正式进口商进行产品保修。

VALERA是瑞士Ligo Electric S.A.的注册商标。

## سری پخشنده (Diffuser) (تنها در برخی از مدلها)

عمل خشک کردن با سری پخشنده برای افزودن حجم و بافت به موهای مناسب است که به طور طبیعی مجعد، موج یا زیر اند. با انگشت هایتان، موی مرطوب را جمع کنید و بگذارید هوای گرمی که از پخشنده خارج می شود، از میان انگشت هایتان عبور کند. پس از این که موهایتان کاملا خشک شد، سرتان را به آرامی تکان دهید و با انگشت هایتان به مو حالت بدهید. **توجه کنید:** هنگامی که پخشنده را بر روی سشوار نصب کرده اید، دستگاه را تنها بر روی حداقل میزان حرارت/سرعت به کار اندازید.

## صافی (تنها در برخی از مدلها)

سشوار مجهز به صافی ای جداشدنی است که مانع از مکش گردوغبار و مو به درون دستگاه از طریق بازن می شود. صافی را می توان زیر شیر آب شست. برای جداکردن آن، شبکه پستی را بیرون بکشید. پس از تمیزکاری صافی، مطمئن شوید که پیش از قراردادن دوباره آن در سشوار، کاملا خشک شده باشد. سپس، دوباره شبکه پستی را در جایش قرار دهید.

## انتخابگر ولتاژ (تنها در برخی از مدلها)

اگر سشوار شما مجهز به این وسیله است؛ پیش از زدن دوشاخه به برق، با اجبار پیچ گشتی یا چیزی شبیه آن، بر اساس ولتاژ برق مصرفی تان، ولتاژ دستگاه را بر روی 110-120 ولت یا 220-240 ولت تنظیم کنید.

## عملکرد یون

این دستگاه دارای ویژگی یون ساز است که هنگام عملکرد دستگاه فعال است؛ دستگاه جریانی از یون های منفی تولید می کند.

## یون چیست؟

یون ها ذراتی دارای بار الکتریکی اند که در طبیعتی یافت می شوند. یون ها دارای بار منفی به وسیله خنثی کردن یون های مثبت که با شکافتن بسیاری از عوامل آلاینده در هوا، کیفیت آن را کاهش می دهند. به تصفیه هوا یاری می رسانند.

حجم زیادی از یون های منفی پس از رعد و برق، در کنار دریا، در کوهستان یا در نزدیکی آبشار و رودخانه وجود دارد؛ در مکان های مذکور وجود هوای خالص و پاک، سبب احساس نشاط در انمی می شود.

## هیدراسیون بپینه مو

یون های منفی به حفظ رطوبت بپینه موی شما یاری می رسانند. به ویژه ذرات آب روی موهای تازه شسته را کوچک می کنند و ساقه مو را قادر می سازند تا رطوبت بیشتری جذب کند و در نتیجه، رطوبت طبیعی مو را به آن باز می گردانند.

## اثر حالت پذیری مو

هیدراسیون بپینه، موها را احیا می کند و حجم و درخشندگی مو را افزایش می دهد؛ و فرآیند شانه کردن مو را تسهیل می کند.

## بدون تولید الکتریسیته ساکن و "اوز" شدن مو

یون های منفی الکتریسیته ساکن مو را کاهش می دهند و سبب پیش گیری از "اوز" شدن مو می شوند.

## پالایش هوا

یون های دارای بار منفی ای که از سشوار بیرون می آیند، سبب می شوند که ذرات آلاینده هوا (دارای بار مثبت یا خنثی) جذب همدیگر شوند و در اثر سنگینی و نیروی جاذبه به سمت زمین کشیده شوند و در نتیجه، هوایی تمیز حاصل می گردد.

## لمپرخاری و محدوداری

پیش از تمیزکاری، دوشاخه را از برق بکشید.

دستگاه را می توان با پارچه ای نمدار تمیز کرد.

دستگاه را در آب یا مایعات دیگر فرو نبرید.

سشوار را در برابر گردوغبار محافظت کنید. در صورت لزوم، با برسی نرم شبکه های ورودی/خروجی هوا را تمیز کنید.

حق ایجاد تغییرات در دستگاه محفوظ است.

## ضمانت نامه

VALERA دستگاه خریداری شده توسط شما را با شرایط ذیل ضمانت

می نماید:

1. شرایط ضمانت تعیین شده توسط توزیع کننده رسمی ما در کشور محل خرید معتبر هستند. در سوئیس و در کشورهای اتحادیه اروپا، دوره گارانتی 24 ماه برای استفاده خانگی، و 6 ماه برای استفاده حرفه ای یا مشابه می باشد.

دوره ضمانت از تاریخ خرید دستگاه آغاز می شود. تاریخ خرید، تاریخی است که در این گواهی ضمانت که به طور مناسب تکمیل و مهر شده، قید گردیده یا تاریخی که در مدرک خرید قید شده است.

2. ضمانت فقط بعد از ارائه این گواهی ضمانت یا ارائه مدرک خرید، قابل اعمال است.

3. ضمانت، به طرف کردن تمام نقایصی که در مدت ضمانت بروز کرده و ناشی از نقایص جنس کالا یا نقایص ساخت است، را پوشش می دهد. بر طرف کردن نقایص دستگاه می تواند با تعمیر یا تعویض آن محصول صورت گیرد. این ضمانت نقایص یا خسارات ناشی از متصل کردن به شبکه برق غیرمنطبق با مقررات، یا ناشی از استفاده نابهجا از محصول و همچنین ناشی از عدم رعایت مقررات استفاده را پوشش نمی دهد.

4. هرگونه جبران خسارت با هر ماهیتی، به ویژه جبران خسارت احتمالی خارج از دستگاه، مستثنا است به استثنای مسئولیت احتمالی که صریحا در قوانین جاری تعیین شده باشد.

5. سرویس ضمانت بدون مطالبه هزینه، انجام می شود؛ آن بر طولانی شدن یا شروع مجدد دوره ضمانت دلالت نمی کند.

6. در صورتی که این دستگاه توسط افراد غیر مجاز دستکاری یا تعمیر شود، این ضمانت از درجه اعتبار ساقط می گردد.

در صورت خرابی، دستگاه به بخوبی بسته بندی شده را همراه با گواهی ضمانت دارای تاریخ و مهر فروشنده به یکی از مراکز خدمات مجاز برگردانید یا به فروشنده خودتان تحویل دهید تا وی، برای تعمیر مربوط به ضمانت، نسبت به ارسال آن برای وارنکننده رسمی دستگاه اقدام نماید.

والرا نام تجاری ثبت شده شرکت Ligo Electric. S.A در سوئیس است.

- پیش از کنار نهادن دستگاه، بگذارید خنک شود. هنگام نگهداری، سیم برق را به دور ششوار نیچید.
- این دستگاه صرفاً باید برای مصرفی استفاده شود که برای آن مصرف طراحی شده است. هرگونه استفاده دیگر، نابهجا تلقی گردیده و بنابراین خطرناک است. سازنده دستگاه نمی‌تواند مسئول آسیب‌های احتمالی ناشی از استفاده نابهجا یا نادرست تلقی شود.
- (فقط از نوع 560.., 586.., 584.., 583.., 581.., 566.., 543..)
- این ششوار به‌منظور استفاده حرفه‌ای ساخته شده است.
- دستگاه به‌دلیل تنظیم‌شدن بر روی مقادیر حداکثر درجه حرارت، هوای خیلی گرم تولید می‌کند. در استفاده خانگی، برای جلوگیری از صدمه به مو یا پوست، مقادیر درجه حرارت پایین‌تر را انتخاب کنید یا اینکه بر روی مناطق واحد مو، بیش از حد استفاده نکنید.
- سطح فشار صوتی برای ششوارهای مخصوص استفاده حرفه‌ای کمتر از 70 dB(A) است.
- انتخاب دستگاه (اطلاعات فنی محصول را ببینید)

## HAND-HELD HAIR DRYER FOR PROFESSIONAL USE

ترجمه:

ششوار قابل‌حمل برای استفاده حرفه‌ای

### مهم

این ششوار مطابق با مقررات ایمنی مربوط به وسایل برقی ساخته شده است.

این ششوار مجهز به ترموستات ایمنی است. در صورت گرم‌شدن بیش از حد معمول دستگاه به‌طور خودکار متوقف می‌شود. پس از چند دقیقه خنک‌شدن، دستگاه دوباره به کار خواهد افتاد. پیش از هر بار استفاده، کنترل کنید که شبکه‌های ورودی و خروجی هوا کاملاً تمیز باشند.

این دستگاه با راهنمودهای اروپایی

2014/35/EU, 2011/65/EC, 2014/30/EU و  
2009/125/EC و مقررات (اتحادیه اروپا) بشماره  
1275/2008 مطابق می‌باشد

### دستورالعمل‌های استفاده

سونیچینگ (تنها در صورتی که روی مدل خریداری‌شده قابل‌اجرا باشد)

<p><b>مدل‌های</b> 543... 545... 560... 561... 566... 581... 583... 584... 586</p> <p><b>جریان هوا</b> -<b>دما</b></p> <p>0= خاموش 1= هوای ولرم (= COOL مدل‌های 543... 545... 561...) 1= جریان هوای ملایم 2= هوای گرم (= ECO/1 مدل‌های 543... 545... 561...) 2= جریان هوای قوی 3= هوای خیلی گرم (= MAX/2 مدل‌های 543... 545... 561...)</p>	<p><b>مدل‌های</b> 583.11/P, 583.10, 584.02/IP, 584.03/P</p> <p><b>ON</b> = روشن/خاموش (برای فعال‌کردن دستگاه دکمه را فشرده نگاه دارید)</p> <p><b>جریان هوا</b> -<b>دما</b></p> <p>0= خاموش 1= جریان هوای ملایم 2= جریان هوای قوی 1= هوای ولرم 2= هوای گرم 3= هوای خیلی گرم</p>
---	--

عملکرد **COOL** یا **COLD** (برای ششوارهای مجهز به این دستگاه) - شکل 2  
این عمل‌کرد برای فیکس‌کردن مدل مو بعد از استایلینگ مناسب است.

### سری حالت‌دهی

سری حالت‌دهی به موی صاف را بر روی ششوار سوار کنید تا هنگام خشک‌کردن مو، کنترل فرایند حالت‌دهی آسان‌تر شود.

<p><b>مدل‌های</b> 530... 533... 541... 542... 553... 554..</p> <p><b>ON</b> = روشن/خاموش (برای فعال‌کردن دستگاه دکمه را فشرده نگاه دارید)</p> <p>0 = خاموش Cool = هوای ولرم 1 = هوای گرم/جریان هوای ملایم 2 = هوای خیلی گرم/جریان هوای قوی</p>
--

## دستورالعمل‌های استفاده - دستورالعمل‌های اصلی

لطفاً پیش از استفاده از سشوار، این دستورالعمل‌ها را با دقت بخوانید. همچنین قابل‌دسترس در سایت [www.valera.com](http://www.valera.com) می‌باشد

### هشدارهای ایمنی

- مهم: برای یک تضمین ایمنی اضافی، توصیه می‌شود که در شبکه برقی که دستگاه با آن تغذیه می‌شود، یک کلید افتراقی با یک جریان برقی که بیشتر از 30 مگامپر نباشد، نصب شود. برای اطلاعات بیشتر به تکنسین برق مورد اعتماد مراجعه کنید.
- اطمینان حاصل کنید که دستگاه قبل از استفاده کاملاً خشک باشد
- **توجه:** از این دستگاه در نزدیکی وان حمام، وان دست‌شویی یا ظروفی که حاوی آب باشند، استفاده نکنید. 
- دستگاه حاضر توسط کودکان 8 سال به بالا و توسط افراد با توان فیزیکی، حسی یا مغزی کم یا دارای تجربه و شناخت کم، در صورتی که تحت مراقبت مناسب باشند، یا اینکه در صورتی که در رابطه با استفاده از دستگاه به صورت ایمن مورد آموزش قرار گرفته باشند و از خطرات مرتبط آگاه باشند، می‌تواند مورد استفاده قرار گیرد.
- کودکان نباید با دستگاه بازی کنند.
- عملیات نظافت و تعمیر و نگهداری نباید توسط کودکانی که بدون مراقبت هستند، انجام شود.
- از دستگاه خود، در صورتی که رفتار ناهنجار بروز دهد، استفاده نکنید. سعی نکنید لوازم الکتریکی را به‌تنهایی تعمیر کنید، بلکه به یک تکنسین مجاز مراجعه کنید. اگر سیم برق آسیب دیده است، باید توسط تولیدکننده یا خدمات فنی آن و یا به هر حال توسط فردی دارای شرایط مشابه، به‌منظور پیش‌گیری از هرگونه خطر، جای‌گزین شود.
- هنگامی که دستگاه در یک حمام مورد استفاده قرار می‌گیرد، بعد از استفاده، آن را از پریز برق بکشید چون مجاورت با آب حتی وقتی که دستگاه خاموش است خطرناک است. دستگاه را تنها به پریز با جریان برق متناوب متصل کنید و کنترل کنید که ولتاژ برق با ولتاژ اشاره‌شده روی دستگاه یکی باشد.
- دستگاه را هرگز در آب یا مایعات دیگر فرو نبرید.
- دستگاه را هرگز در محلی که امکان افتادن آن داخل آب یا مایعات دیگر وجود داشته باشد، تکیه ندهید.
- دستگاه برقی‌ای را که در آب افتاده، بیرون نیاورید؛ بلکه فوراً دوشاخه آن را از برق بکشید.
- دستگاه را وقتی که آن تکیه می‌دهید همیشه خاموش کنید.
- هنگامی که از دستگاه استفاده نمی‌کنید، دوشاخه را از برق بکشید. سیم برق را نکشید.
- از سشوار طوری استفاده کنید که شبکه‌های ورودی و خروجی هوا هرگز مسدود نباشند.
- همیشه پیش از کنارنهادن پس از استفاده، بگذارید سشوار خنک شود و هرگز سیم را دور دستگاه نپیچید.
- هر چند وقت یکبار، شبکه‌های ورودی و خروجی هوا را واریسی نمایید.



## UPUTE ZA UPORABU - Originalne upute

Pazljivo pročitajte ove upute za uporabu.. Raspoložite i na [www.valera.com](http://www.valera.com)

### SIGURNOSNA UPOZORENJA

- Važno: radi jamčenja dodatne sigurnosti, savjetujemo da u električni sustav koji napaja uređaj postavite zaštitnu sklopku s diferencijalnom strujom prorade ne većom od 30 mA. Za više informacija obratite se pouzdanom elektrotehničaru.
- Prije korištenja uvjerite se da je uređaj savršeno suh.
-  • **PAŽNJA:** nemojte koristiti ovaj uređaj u blizini kada za kupanje, umivaonika ili drugih posuda koje sadrže vodu.
- Ovaj uređaj mogu koristiti djeca od 8 godina nadalje te osobe sa smanjenim tjelesnim, osjetilnim ili umnim sposobnostima, odnosno bez iskustva i znanja ako su pod odgovarajućim nadzorom ili su upućeni u sigurno korištenje uređaja i svjesni su povezanih opasnosti.
- Djeca se ne smiju igrati s uređajem.
- Djeca ne smiju vršiti radnje čišćenja i održavanja bez nadzora.
- Ne koristite uređaj ako je neispravan. Ne pokušavajte sami popraviti električni uređaj već se obratite ovlaštenom tehničkom osoblju. Ako je kabel za napajanje oštećen, mora ga zamijeniti proizvođač ili njegov ovlaštenu servis, ili u svakom slučaju osoba sa sličnom valifikacijom, kako bi se izbjegla svaka opasnost.
- U slučaju da uređaj koristite u kupaonici, isključite ga iz struje nakon korištenja, budući da blizina vode predstavlja opasnost čak i kada je uređaj ugašen.
- Uređaj spajajte samo na izmjeničnu struju i provjerite odgovara li mrežni napon onome koji je naznačen na uređaju.
- **Nemojte nikad uranjati uređaj u vodu ili druge tekućine.**
- **Nemojte stavljati uređaj na mjesto s kojeg bi mogao pasti u vodu ili druge tekućine.**
- **Nikad ne pokušavajte izvaditi električni uređaj koji je pao u vodu, nego odmah iskopčajte utikač iz strujne utičnice.**
- Uvijek isključite uređaj kad ga namjeravate pustiti iz ruke.
- Nakon uporabe uvijek isključite sušilo za kosu i iskopčajte utikač iz strujne utičnice. Nemojte povlačiti kabel da biste izvukli utikač iz strujne utičnice.

- Koristite sušilo za kosu tako da se rešetke za ulaz i izlaz zraka nikad ne zapriječe.
- Uvijek ostavite sušilo za kosu da se ohladi prije nego što ga spremite i nemojte nikad omotavati kabel oko uređaja.
- Ova se uređaj mora koristiti samo u svrhe za koje je izričito namijenjen. Bilo koja drugačija uporaba smatra se neispravnom i zbog toga opasnom. Proizvođač ne prihvaća nikakvu odgovornost za bilo kakvu možebitnu štetu nastalu neispravnim ili pogrešnim korištenjem.
- (Samo model 560., 566., 581., 583., 584., 586.)  
Ovo sušilo za kosu je osmišljeno za profesionalnu uporabu.

Na postavkama maksimalne vrijednosti temperature, uređaj stvara vrući zrak. U kućnoj uporabi, kako biste izbjegli oštećenje kose ili kože, odaberite niže vrijednosti temperature ili se nemojte dugo zadržavati na istom dijelu vlasništva.

- Razina zvučnog tlaka za sušila za kosu za profesionalnu upotrebu niža je od 70 dB(A).
- Namjena proizvoda (vidjeti tehničke podatke proizvoda)

**HAND-HELD HAIR DRYER FOR PROFESSIONAL USE**

Prijevod:

**PRIJENOSNO SUŠILO ZA KOSU ZA PROFESIONALNU UPORABU**

#### **Važno**

Ovo sušilo za kosu odgovara sigurnosnim propisima za električne uređaje.

**Ovo sušilo za kosu ima sigurnosni termostat. U slučaju pregrijavanja, automatski se zaustavlja. Nakon kraćeg vremena nastavlja raditi. Prije svakog korištenja provjerite jesu li rešetke za ulaz i izlaz zraka na uređaju savršeno čiste.**

Ovaj uređaj je u skladu s europskim direktivama 2014/30/EU, 2014/35/EU, 2011/65/EC, 2009/125/EC i uredbom (EC) br. 1275/2008.

#### **NAČIN UPORABE**

**Rad na više voltaža**

**(samo ako je primjenjivo na kupljenom modelu)**

Model 530., 533., 541., 542., 553., 554..

**ON** = uključeno/isključeno

(držite pritisnuto i uređaj će raditi)

**0** = isključeno

**COOL** = mlaki zrak

**1** = toplo/niska snaga

**2** = vruće/visoka snaga

Model 543., 545., 560., 561., 566., 581., 583., 584., 586..

**Postavke ventilatora** **Postavke temperature**

**0** = isključeno **1** = mlaki zrak (=HLADNO modeli 543., 545., 561.)

**1** = niska snaga **2** = toplo (=1/ECD modeli 543., 545., 561.)

**2** = visoka snaga **3** = vruće (=2/MAX modeli 543., 545., 561.)

Model 583.11/P 583.10, 584.02/IP 584.03/P

**ON** = uključeno/isključeno (držite pritisnuto i uređaj će raditi)

**Postavke ventilatora** **Postavke temperature**

**0** = isključeno **1** = mlaki zrak

**1** = niska snaga **2** = toplo

**2** = visoka snaga **3** = vruć

#### **Opcija COOL i COLD**

**(za sušila koja imaju tu mogućnost) - Sl. 2**

Ova je opcija prikladna za učvršćivanje trizure nakon oblikovanja.

#### **Nastavak za oblikovanje kose**

Namjestite plosnati nastavak za oblikovanje kose na sušilo za dodatnu kontrolu oblikovanja dok sušite kosu.

#### **Difuzor ili difuzor "Volume"**

**(samo ako se koristi za ovaj model)**

Ovaj nastavak povećava volumen kose i daje mekani oblik i teksturu prirodno kovrčavoju ili trajno kovrčavoju kosi.

Stišćite vlažnu (ne mokru) kosu u ruci, tako da je podignete tijekom sušenja i dopustite toplom zraku iz difuzora, da prolazi kroz vaše prste.

Namještanje difuzora: gledajte sliku 1.

Ako koristite difuzor "**Volume**", osigurajte da usmjerite "prste difuzora" direktno u vašu kosu kao da se radi o vašim prstima, to će osigurati da vrući zrak iz fena efikasno "poveća" korijen kose, a time će se povećati i njen volumen.

**PAŽNJA: kada namještate raspršivač na sušilo za kosu, koristite samo postavke najnižih toplinskih/brzinskih opcija.**

#### **Filter (samo ako se primjenjuje na ovaj model)**

Sušilo za kosu opremljeno je uklonjivim filtrom, koji sprečava usisivanje čestica prašine i kose. Filter se može oprati tekućom vodom. Kako biste ga mogli skinuti, uklonite stražnju rešetku. Nakon čišćenja provjerite da li je filter potpuno suho prije nego ga vratite u sušilo. Nakon toga vratite stražnju rešetku natrag na sušilo.

#### **Birač napona**

##### **(samo ako se primjenjuje na ovaj model)**

Ako je sušilo opremljeno ovom napravom, prije uključivanja u struju podesite uređaj na napon od 110-125 V ili 220-240 V, u skladu s vašim električnim napajanjem, koristeći pri tom mali odvijak ili sličan alat.

## **Ionski Wellness**

### **(samo ako se primjenjuje na ovaj model)**

Ova funkcija je povezana s generatorom koji proizvodi milijune pročišćavajućih negativnih iona.

#### **Što su ioni?**

Ioni su električno nabijene čestice koje se nalaze u prirodi. Negativno nabijeni ioni pomažu pri pročišćavanju zraka tako što neutraliziraju pozitivno nabijene ione, koji za razliku od negativnih smanjuju kvalitetu zraka time što u okolini zadržavaju mnoge agense onečišćenja.

Obilje negativno nabijenih čestica možemo pronaći nakon nevremena s grmljavinom ili na obali mora ili u planinskim predjelima, u blizini vodopada i vodenih putova, gdje je osjećaj dobrog zdravlja posljedica povišene prisutnosti čistog, prirodnog i revitalizirajućeg zraka.

#### **Poboljšana hidratacija kose**

Negativno nabijeni ioni potpomažu pri održavanju odgovarajuće hidratacije vaše kose.

Oni poglavito mikroniziraju čestice vode koje su prisutne na svježe opranoj kosi, omogućavajući da vlasno stablo apsorbira više kako bi povratile prirodnu ravnotežu vlažnosti vaše kose.

#### **Balzam učinak na kosu**

Poboljšana hidratacija potpomaže pri omekšavanju vaše kose i ima regeneracijski učinak te je čini mekšom i jednostavnijom za češljanje, sa većim volumenom i odsjajem.

#### **Bez elektrostatičkog naboja ili stršnja**

Negativno nabijeni ioni pomažu pri smanjivanju statičkog elektriciteta ili učinka "stršnja kose" te neželjenog petljanja kose.

#### **Učinak pročišćavanja**

Negativno nabijeni ioni koje ispušta sušilo za kosu osiguravaju da

čestice koje zagađuju zrak (pozitivno ili negativno nabijene) bivaju privučene jedna ka drugoj, te time postaju teže, što uzrokuje da izložene sili gravitacije padaju na zemlju, čime zrak postaje čišći.

## **ODRŽAVANJE I ČIŠĆENJE**

### **Prije čišćenja uvijek isključite sušilo za kosu iz struje.**

Uređaj čistite krpom koju ste navlažili vodom.

### **Međutim ništa ne stavljajte uređaj u vodu ili druge tekućine!**

Sušilo mora biti zaštićeno od prašine. Kada je to potrebno, očistite rešetke za ulaz i izlaz zraka pomoću mekane četkice.

**PAŽNJA:** apsolutno je zabranjeno čišćenje uređaja sredstvima za čišćenje, otapalima, alkoholom i raznim kemijskim proizvodima.

Podložno promjenama

## **Jamstvo**

Valera izdaje jamstvo za uređaj koji ste kupili pod slijedećim uvjetima:

1. Uvjeti jamstva za ovaj uređaj su onakvi kako ih odredi prodavač u zemlji prodaje. U Švicarskoj i u zemljama Europske unije, jamstvo traje 24 mjeseci pri kućnoj uporabi i 6 mjeseci pri profesionalnoj ili sličnoj uporabi. Period jamstva započinje s datumom prodaje/kupnje, kako je navedeno na jamstvenom listu koji se obično ispunjava i ovjerava od strane prodavača ili na samom računu prodaje.
2. Jamstvo vrijedi samo uz podnošenje valjanog jamstvenog lista ili računa prodaje.
3. Jamstvo pokriva otklanjanje svih kvarova proizišlih tijekom jamstvenog razdoblja, a nastalih zbog dokazanih nedostataka u materijalu ili kvaliteti izrade. Otklanjanje nedostataka izvodi se bilo popravkom uređaja ili zamjenom istoga. Jamstvo ne pokriva bilo koju štetu nastalu zbog krivog spajanja na električnu mrežu, neispravnog korištenja, lomova, normalnog trošenja i nesukladnosti s uputama za korištenje.
4. Sva druga potraživanja bila koje prirode, uključujući moguća oštećenja izvan opsega rada uređaja, isključena su, osim ako je odgovornost zakonsko obvezna.
5. Jamstveni servis se izvodi bez naknade te nije podložan datumu isteka jamstva.
6. Jamstvo je ništavo u slučajevima kada popravke izvode neovlaštene osobe.

Samo za Ujedinjeno Kraljevstvo: ovo jamstvo ni na koji način ne ugrožava vaša prava po statutarним pravu. U slučaju kvarova, molimo da uređaj vratite odgovarajuće zapakiran zajedno sa jamstvenim listom koji je valjano datiran te ovjeren, u naš Valera servisni centar ili izravno prodavaču koji će uređaj zatim poslati službenom uvozniku na jamstveni servis.

VALERA je registrirani zaštitni znak tvrtke Ligo Electric S.A. - Švicarska.

### KASUTUSJUHEND - algupärane juhend

Enne fööni kasutamise alustamist lugege hoolikalt läbi. Saadaval ka aadressil [www.valera.com](http://www.valera.com)

#### ETTEVAATUST!

- NB! Täiendava kaitse tagamiseks on soovitatav seadet toivas elektrisüsteemis kasutada rikkevoolukaitset, mille lülitusvool ei ületa 30 mA. Täiendava teabe saamiseks pöörduge kvalifitseeritud elektriiku poole.
- Enne seadme kasutamise alustamist veenduge, et see on täiesti kuiv.
-  HOIATUS. Ärge kasutage käesolevat seadet vannitubade, duššide, basseinide või muude veega täidetud anumate läheduses.
- Käesolevat seadet võivad kasutada 8-aastased ja vanemad lapsed ning piiratud füüsiliste, aistimis- või mentaalsete võimete ja isikud või isikud, kellel puuduvad vastavad kogemused ja teadmised seadme kasutamiseks, kuid nad on asjakohase järeelvalve all või neile on antud juhised seadme ohutuks kasutamiseks ja neid on teavitatud kasutamisega seonduvatest ohtudest.
- Ärge lubage lastel seadmega mängida.
- Lapsed ei tohi seadet puhastada ja hooldada, v.a juhul, kui nad teevad seda järeelvalve all.
- Toitejuhtme kahjustuse korral peab ohtude vältimiseks juhtme välja vahetama tootja, selle müügiesindaja või vastava kvalifikatsiooniga isik. Ärge kasutage seadet, kui see ei tööta õigesti. Ärge püüdke käesolevat elektriseadet ise remontida, laske remont teha volitatud tehnikul. Kui seadet kasutatakse vannitoas, siis ühendage see pärast kasutamist seinakontaktist lahti, kuna vee lähedus on ohtlik ka siis, kui seade on välja lülitatud.
- Ühendage föön ainult vahelduvvooluvõrku ja veenduge, et teie elektrisüsteemi pinget vastab seadme andmeplaadil näidatule.
- **Ärge asetage vette ega teistesse vedelikesse.**
- **Ärge pange seadet kunagi kohta, kus see võib vette või teistesse vedelikesse kukkuda.**

- Ärge püüdke vette kukkunud seadet uuesti käima panna, vaid ühendage koheselt elektrivõrgust lahti.
- Kui panete seadme kõrvale, lülitage see välja.
- Kui seade pole kasutusel, ühendage see elektrivõrgust lahti, kuid ärge tehke seda toitejuhtmest tõmmates.
- Ärge unustage korrapäraselt kontrollida õhu sisse- ja väljavooluava võrede puhtust.
- Enne seadme hoiukohta panemist laske sellel jahtuda ning ärge mähkige toitejuhet ümber seadme.
- (Ainult mudelite 560..., 566..., 581..., 583..., 584..., 586.. korral)  
Föön on ette nähtud professionaalseks kasutamiseks.  
Maksimaalsetele temperatuuridele seatuna toodab seade väga kuuma õhku. Juuste või naha kahjustamise vältimiseks toote kasutamisel kodustes tingimustes valige madalamad temperatuurid või ärge suunake õhku liiga kauaks ühte kohta.
- Professionaalseks kasutamiseks ettenähtud föönide A-kaalutud helirõhu tase on alla 70 dB(A).
- Seadme nimetus (vt toote tehnilisi andmeid)

## KÄESHOITAV FÖÖN PROFESSIONAALSEKS KASUTAMISEKS

### NB!

Föön vastab elektriseadmete ohutuseeskirjadele.

Föön on varustatud ohutusahelaga, mis rakendub ülekuumenemise korral. Föön lähtestab ennast pärast mõneminutilist jahtumist automaatselt, kuid enne kasutamise jätkamist kontrollige, et õhu sisse- ja väljavooluava võred oleksid täiesti puhtad.

Käesolev seade vastab Euroopa direktiividele 2014/30/EL, 2014/35/EL, 2011/65/EÜ, 2009/125/EL ja määrusele (EÜ) nr 1275/2008.

### KASUTUSJUHISED

Lülitamine (ainult juhul, kui see on rakendatav osetud mudelile)

Mudel 530..., 533..., 541..., 542..., 553..., 554..

**ON**=sees/väljas (fööni kasutamiseks tuleb lülile rakendada survet)

**0**=väljas

**COOL**=leige õhk

**1**=soe / väike võimsus

**2**=kuum / suur võimsus

Mudel 543..., 545..., 560..., 561..., 566..., 581..., 583..., 584..., 586..

**☸ Ventilatori seaded** ~~☸~~ **Temperatuuriseaded**

**0**=väljas **1**=leige õhk (=COOL, mudel 543., 545., 561..)

**1**=väike võimsus **2**=soe (=1 / ECO, mudel 543., 545., 561..)

**2**=suur võimsus **3**=kuum (=2 / MAX, mudel 543., 545., 561..)

Mudel 583.11/P, 583.10, 584.02/IP, 584.03/P

**ON**=sees/väljas (fööni kasutamiseks tuleb lülile rakendada survet)

**☸ Ventilatori seaded** ~~☸~~ **Temperatuuriseaded**

**0**=väljas **1**=leige õhk

**1**=väike võimsus **2**=soe

**2**=suur võimsus **3**=kuum

**Funktsioon COOL (leige) või COLD (külm)**  
**(vastava seadmega varustatud föönide korral)**  
**joon. 2**

Funktsiooni kasutatakse pärast soengu tegemist juuste laintelisuse lisamiseks.

**Otsak soengu tegemiseks**

Kinnitage föönile lame soenguotsak täiendava soengu tegemiseks kuivatamise ajal.

### **“Mahuline” o-hajuti**

#### **(kui kuulub antud mudeli juurde)**

See tarvik aitab anda juustele kohevust ning lisab loomulikult lakkis või püsilokkidega juustele pehme pinna ja tekstuur.

Krudistage niisked (kui mitte märjad) juuksed esmalt läbi, tõstes neid ülespoole ja võimaldamiseks hajutist tuleval soojal õhul sõrmede vahelt läbi liikuda.

Hajuti paigaldamine – vt joon. 1.

“Mahulise” hajuti kasutamisel veenduge, et töötaksite “sõrmedega” otse juustes, ja kuna need on teie enda sõrmeotsad, siis hoidke neid nii, et sõrmedelt eemalepaiskuv kuum õhk saaks juuksejuured tõhusalt üles tõsta ja suurendada juuste kohevust.

**TÄHELEPANU!** Kui foonile on paigaldatud hajuti, kasutage ainult kõige madalamat soojust/kiiruse seadet.

### **Filter (ainult juhul, kui see on rakendatav antud mudelile)**

Föön on varustatud eemaldatava filtriga, mis takistab tolmuosakeste ja juuste sisseimemist ventilaatorisse. Filtrit saab pesta voolava vee all. Selle eemaldamiseks tõmmake tagumine võre ära. Pärast filtri puhastamist ja enne fööni tagasipanekut veenduge, et filter on täiesti kuiv. Seejärel paigaldage fööni tagumine võre.

### **Pinge valiklüüti**

#### **(ainult juhul, kui see on rakendatav antud mudelile)**

Kui föön on sellega varustatud, siis seadke enne pistikupessa ühendamist valiklüüti vastavalt oma elektrivõrgu pingele kas asendisse 110-125 V või 220-240 V. Kasutage väikest kruvikeerajat või sellele sarnast tööriista..

### **Ioontervistamine**

#### **(ainult juhul, kui see on rakendatav antud mudelile)**

See funktsioon on seotud generaatoriga, mis toodab miljoneid puhastavaid negatiivseid ioone.

### **Mis on ioonid**

Ioonid on looduslikult leiduvad elektriliselt laetud osakesed.

Negatiivselt laetud ioonid aitavad puhastada õhku, neutraliseerides positiivselt laetud ioone, mis vastandina halvendavad õhu kvaliteeti, hoides õhus paljusid saasteainete kinni.

Negatiivselt laetud ioonide küllus õhus tekib pärast äikest, merekalda või mägedes, koskedes ja veevooluteede läheduses, kus tänu rohkele puhtale loomulikule elustavale õhule tajub inimene tervistavat heaolulutnet.

### **Juuste parem hüdratiseerimine**

Negatiivselt laetud ioonid aitavad hoida juuste õiget hüdratsioonisaset.

Need aitavad värskest pestud juustes veosakesi mikroniseerida, võimaldades juuksejuurtel rohkem vett neelata, et taastada juuste loomulik niiskustasakaal.

### **Konditsioneeriv mõju juustele**

Parem hüdratiseerimine aitab juukseid konditsioneerida, omab taastavat mõju ning muudab kammimise pehmemaks ja kergemaks, tagades suurema kohevuse ja läike.

### **Juuste elektrostaatilise laadumise ja “püstioleku” vältimine**

Negatiivselt laetud ioonid aitavad vähendada juuste staatilist elektriseerumist, „püstiolekut“ ja soovimatut kähardumist.

### **Puhastav mõju**

Fööni poolt õhku paisatavad negatiivselt laetud ioonid tagavad, et õhku saastavad osakesed (positiivse laenguga või neutraalsed) tõmbuvad üksteise külge, muutuvad raskeks ja kukuvad raskusjõu tõttu maapinnale, puhastades sel viisil õhku.

## **OPUHASTAMINE JA HOOLDUS**

### **Enne puhastamist ühendage föön alati elektrivõrgust lahti.**

Fööni võib puhastada vees niisutatud lapiga.

### **Ärge asetage seadet vette ega teistes vedelikesse!**

Fööni tuleb kaitsta tolmude eest. Vajaduse korral puhastage õhu sisse- ja väljavooluava võresid pehme harjaga.

**TÄHELEPANU!** Fööni puhastamine pesuvahendite, lahustite, alkoholi ja muude kemikaalidega on rangelt keelatud.

Fööni juures on võimalikud tehasepoolsed muudatused

## **Garantii**

VALERA tagab ostetud seadme garantii järgmistel tingimustel:

1. Seadme garantiitingimused määratakse selle riigi, kus seade osteti, müüja poolt. Sveitsis ja Euroopa Liidu riikides on isiklikul otstarbel kasutamisel garantiiajaks 24 kuud ja professionaalsel või sarnasel eesmärgil kasutamisel 6 kuud. Garantiaeg algab vastavalt käesolevale garantiikaardile kantud müügikuupäevast, millele on müüja templi lisanud, või müügiarvel näidatud kuupäevast.
2. Garantii on kasutatav ainult koos käesoleva garantiikaardi või müügiarve esitamisega.
3. Garantii tagab kõikide garantiiajal ilmnenud rikete kõrvaldamise, mis on põhjustatud tõestatud materjali- või töötlusdefektidest. Rikete kõrvaldamine toimub seadme remondi või väljavahetamise teel. Garantii alla ei kuulu kahjustused, mille on põhjustanud ebaõige ühendamine toitevõrguga, väärkasutamine, purunemine, normaalne kulumine ja kasutusjuhendis toodud juhiste eiramine.
4. Kõik muud nõuded, k.a väljaspool seadet tekkinud võimalikud kahjustused, on välistatud, v.a juhul, kui vastutus nende eest on kohustuslik seadusega määratuna.
5. Garantii töötab tasuta, need ei mõjuta garantii lõpptähtaega.
6. Garantii muutub kehtetuks, kui remonditööd on teinud volitamata isikud.

Ainult Ühendkuningriigis: käesolev garantii ei mõjuta mingil viisil teie seaduslikke õigusi.

Defekti ilmnmisel tagastage hoolikalt pakitud ning koos ettenähtud kuupäeva ja templiga garantiikaardiga seade ühte Valera hoolduskeskustest või müüjale, kes saadab seadme ametlikule importijale garantiitöö läbiviimiseks.

VALERA on Ligo Electric S.A. (Sveits) registreeritud kaubamärk

## NAVODILA ZA UPORABO - Originalna navodila

Pozorno preberite spodnja navodila za uporabo. Prav tako so na voljo na [www.valera.com](http://www.valera.com)

### OPOZORILA

- **Važno:** da bi zagotovili dodatno varnost, je priporočljivo, da v električni sistem, ki napaja napravo postavite varnostno zaklopko z diferenciacijo elektrike, ki ne presega 30 mA. Za dodatne informacije se obrnite na usposobljenega električarja.
- Aparat mora biti popolnoma suh ali pa ga pred uporabo dobro posušite.
-  **POZOR:** nikoli ne uporabljajte naprave blizu kadi, tuš kabine, umivalnikov ali drugih posod, ki vsebujejo vodo.
- Aparat lahko uporabljajo otroci starejši od 8 leta in tudi osebe z zmanjšano telesno, umsko ali zaznavno sposobnostjo, ali ljudi, ki nimajo izkušenj ali znanja, razen če so pod nadzorom ali pa so prejeli navodila v zvezi z uporabo naprave, od oseb, ki so odgovorne za njihovo varnost.
- Otrokom ne dovolite, da se z aparatom igrajo.
- Postopke čiščenja in vzdrževanja smejo izvajati otroci le pod nadzorom odrasle osebe.
- Ne uporabljajte aparata, če ne deluje pravilno, če je padel na tla ali če je priključna vrstica poškodovana. Električnega aparata ne popravljajte sami, temveč se obrnite na pooblaščenega strokovnjaka. Če je priključna vrstica poškodovana, jo mora zamenjati proizvajalec ali njegova servisna služba oziroma ustrezno kvalificirana oseba, tako da se prepreči vsako tveganje.
- Kadar aparat uporabljate v kopalnici, ga po uporabi izključite iz električnega omrežja, saj bližina vode predstavlja nevarnost tudi takrat, ko je aparat ugasnjen.
- Vključite sušilnik za lase samo v vtičnice z izmeničnim tokom in preverite, ali je električna napetost v vaši vtičnici taka, kot je označena na ploščici vašega aparata.
- **Naprave ne smete potopiti v vodo ali druge tekočine.**
- **Nikoli ne postavite naprave na mesto, s katerega lahko pade v vodo ali druge tekočine.**
- **Nikoli ne poskušajte izvleči naprave, ki je padla v vodo, ampak jo takoj izključite iz omrežja.**
- Ugasnite napravo, preden jo odložite.

- Po uporabi izklopite aparat iz električnega omrežja. Ne vlecite vtiča za kabel iz vtičnice.
- Pri uporabi pazite naj bodo rešetke za zrak vedno proste.
- Preden aparat odložite, naj se dobro ohladi, kabla ne zavijajte okoli aparata.
- Ta naprava se uporablja samo za namene sušenja las. Vsaka drugačna uporaba je nepravilna in zato nevarna. Proizvajalec ne sprejema nobene odgovornosti za škodo, zaradi nepravilne ali napačne uporabe. Ne uporabljajte laka za lase ko je naprava vklopljena.
- (Samo model 560., 566., 581., 583., 584., 586..)

Ta sušilnik za lase je namenjen za poklicno rabo.

Zrak, ki ga aparat oddaja ob nastavitvi na najvišjo temperaturo, je zelo vroč. Pri domači rabi za preprečitev poškodb las ali lasišča izberite nižje temperaturne vrednosti in se na posameznih mestih ne zadržujte predolgo.

- Nivoj zvočnega tlaka sušilcev za lase za profesionalno rabo je nižji od 70 dB(A).
- Označitev naprave (glej tehnične podatke izdelka)

HAND-HELD HAIR DRYER FOR PROFESSIONAL USE

Prevod:

PRENOSNI SUŠILEC ZA LASE ZA PROFESIONALNO RABO

#### Pomembno

Ta sušilec za lase je v skladu z varnostnimi predpisi, ki se uporabljajo za električne aparate.

**Sušilec za lase ima avtomatsko varnostno stikalo, ki se aktivira v primeru pregretja. Po krajšem času začne spet navadno delovati. Pred ponovno uporabo sušilca za lase, preverite, da so rešetke za zraka popolnoma čiste.**

Ta naprava ustreza evropskim direktivam 2014/30/EU, 2014/35/EU, 2011/65/EC, 2009/125/EC in uredbi (EC) št. 1275/2008.

#### NAVODILA ZA UPORABO

Zamenjava (samo, če je predvidena za model, ki ste ga kupili)

Model 530., 533., 541., 542., 553., 554..  
ON = vklopljen/izklopljen (pritisnite ta gumb za sproženje aparata)

0 = izklop

COOL = topel zrak

1 = topel zrak / lahek zračni pretok

2 = zelo topel zrak / močan zračni pretok

Model 543., 545., 560., 561., 566., 581., 583., 584., 586..

☼ Zračni pretok ☼ Temperatura

0 = izklopljen 1 = topel zrak (= COOL mod. 543., 545., 561..)

1 = lahek zračni preto 2 = topel zrak (= 1/ECO mod. 543., 545., 561..)

2 = močan zračni pretok 3 = zelo topel zrak (= 2/MAX mod. 543., 545., 561..)

Model 583.11/P, 583.10, 584.02/IP, 584.03/P

ON = vklopljen/izklopljen (pritisnite ta gumb za sproženje aparata)

☼ Zračni pretok ☼ Temperatura

0 = izklopljen 1 = topel zrak

1 = lahek zračni pretok 2 = topel zrak

2 = močan zračni pretok 3 = zelo topel zrak

**Funkcija COOL ali COLD (za sušilce za lase, ki so opremljeni s to napravo) - Slika 2**

To funkcijo uporabite za utrjevanje pričeske po stylingu.

**Nastavek za oblikovanje las**

Namestite ploščati nastavek za oblikovanje las na sušilec za lase za dodatni nadzor pri oblikovanju medtem, ko sušite lase.

**Difuzor ali "Volumenski"**

**difuzor (le če se uporablja za ta model)**

Ta nastavek povečuje volumen las in zagotavlja mehko obliko in teksturo naravno kodranim ali trajno kodranim lasem.

Stiskajte vlažne (ne mokre) lase v roki, tako da jih med sušenjem dvigate in omogočite toplemu zraku iz difuzorja, da prehaja skozi prste.

Namestite difuzor: glej sliko 1

Če uporabljate "volumenski difuzor", ga približajte lasem in poskrbite, da boste "prste difuzorja" pravilno vodili skozi lase,



kot da bi jih sušili z vašimi lastnimi konicami prstov. Tako boste zagotovili, da bo vroči zrak iz sušilnika učinkovito "napihnil" lasne korenine in s tem povečal volumen las.

**OPOMBA: ko boste uporabljali nastavek, sušite samo pri najnižji temperaturi in hitrosti.**

### **Filter (če je primeren za ta model)**

Sušilec za lase je opremljen z montiranim filtrom, ki preprečuje vsesavanje delcev prahu in dlak. Filter se lahko spere s tekočo vodo. Da ga lahko snamete, morate odstraniti zadnjo rešetko. Po čiščenju se prepričajte, da je filter popolnoma suh, preden ga vrnete. Potem pritrdite zadnjo rešetko nazaj na sušilec za lase.

### **Izbirnik napetosti (če je primerno za ta model)**

Če je ta sušilec za lase opremljen s to napravo, preden da priključite prilagodite napetost na 110-125 V ali 220-240 V, v skladu z vašo električno napetostjo, pri tem uporabite majhen izvijač ali podobno orodje.

## **Ionski Wellness**

### **(če je primerno za ta model)**

Ta funkcija je povezana z generatorjem, ki proizvaja milijone prečiščevalnih negativnih ionov.

### **Kaj so ioni?**

Električno nabiti ioni so delci, ki se pojavljajo v naravi. Negativno nabiti ioni pomagajo pri prečiščevanju zraka, tako da nevtralizirajo pozitivno nabite ione, ki v nasprotju z negativnimi zmanjšujejo kakovost zraka, s tem da v okolju zadržujejo onesnaževalce. Obilo negativno nabitih delcev je mogoče najti po nevhiti s strelami, na morju ali v gorskih območjih, v bližini slapov in vodnih poti, kjer je občutek dobrega zdravja posledica velike prisotnosti čistega, naravnega in poživljajočega zraka.

### **Povečana vlažnost las**

Negativno nabiti ioni pomagajo ohranjati ustrezno vlažnost vaših las.

Še posebej mikronizirajo vodne delce, ki so prisotni na sveže opranih laseh in omogočajo da lasno steblo absorbira več, da se ponovno vzpostavi naravno ravnovesje vaših las.

### **Balzam učinek na laseh**

Boljše vlaženje pomaga pri mehčanju vaših las in ima regeneracijski učinek, naredi jih mehkejše in omogoča enostavnejše rezčesanje, z večjim volumnom in sijajem.

### **Brez elektrostatičnega naboja**

Negativno nabiti ioni zmanjšujejo statično elektriko in nezaželeno zapletanje las.

### **Učinek zdravljenja**

Negativno nabiti ioni, ki jih izpušča sušilec za lase, skrbijo da delci, ki onesnažujejo zrak (pozitivno ali negativno nabiti) privlačijo drug drugega, tako postanejo bolj težki, zaradi česar so izpostavljeni sili težnosti in padejo na zemljo, zato zrak postane čistejši.

## **VZDRŽEVANJE IN ČIŠČENJE**

### **Pred čiščenjem vedno izklopite sušilnik za lase.**

Aparat čistite s krpo, ovlaženo v vodi.

**Naprave ne dajajte v vodo ali druge tekočine!**

Sušilec mora biti zaščiten pred prahom. Če je potrebno, očistite rešetke za vstop in izstop zraka z mehko ščetko.

**POZOR:** Pri čiščenju sušilnika za lase je prepovedano uporabljati detergente, topila, alkohol in kemične izdelke.

## **Garancija**

Valera izdaja garancijo za napravo, ki ste jo kupili pod naslednjimi pogoji:

1. Pogoji garancijo za to napravo, so taki kakršne določijo prodajalec prodajo v državi nakupa. V Švici in v državah Evropske unije je garancijski rok pri domači rabi 24 mesecev, pri poklicni ali njej enakovredni rabi pa 6 mesecev. Garancijski rok začne teči od datuma prodaje / nakupa, kakor je določeno v garanciji, ki se ponavadi izpolni in overi s strani prodajalca ali na samem računu.
2. Garancija je veljavna le s predložitvijo veljavnega garancijskega potrdila ali računa prodaje.
3. Garancija zajema odstranitev vseh napak tekem garancijskega roka, ki bi nastale zaradi pomanjkljivosti v materialu ali izdelavni kakovosti. Naprava se bodisi popravi ali nadomesti z isto. Garancija ne krije škode, povzročene z napačno povezavo z električnim omrežjem, nepravilne uporabe, zloma, normalne obrabe in neskladnosti z navodili za uporabo.
4. Vse druge terjatve katere koli vrste, vključno z možno škodo izven obsega delovanja, so izključene, razen če je odgovornost pravno obvezna.
5. Garancijske storitve se opravi brez nadomestila in za katere ne velja potek roka garancije.
6. Garancija je nična, če popravilo opravljajo nepooblaščen osebe.

Znak na izdelku ali na njegovi embalaži označuje, da tega izdelka ne morete šteti za odpadke. Naprava mora biti oddana na ustrezni točki za zbiranje, kjer se posreduje naprej za recikliranje električne in elektronske opreme. Z zagotavljanjem, da je proizvod ustrezno odstranjen, pomagajte, preprečiti morebitne negativne učinke na okolje ali zdravje ljudi, ki sicer lahko nastanejo z neprimernim ravnanjem z odpadki.

Za podrobnejše informacije o recikliranju tega izdelka, se obrnite na lokalni mestni urad, vašo službo za odstranjevanje odpadkov ali trgovino, kjer ste kupili izdelek.

Valera je registrirana blagovna znamka podjetja Ligo Electric SA - Švica.

## NÁVOD NA POUŽITIE - Pôvodné pokyny

Pozorne si prečítajte tento návod na použitie. K dispozícii aj na stránke [www.valera.com](http://www.valera.com)

### **BEZPEČNOSTNÉ UPOZORNENIA**

- Dôležité: Na zaistenie vyššej bezpečnosti sa odporúča nainštalovať v elektrickej sieti, z ktorej sa spotrebič napája, diferenciálny spínač, ktorý nedovolí, aby hodnota prúdu presiahla 30 mA. Ďalšie informácie si vyžiadajte u kvalifikovaného elektrikára.
- Pred použitím spotrebiča sa uistite, že je úplne suchý.



- **POZOR:** Tento spotrebič nepoužívajte v blízkosti vaní, umývadiel ani iných nádob s vodou.
- Tento spotrebič smú používať deti vo veku od 8 rokov a osoby s obmedzenými fyzickými, zmyslovými alebo rozumovými schopnosťami, alebo osoby, ktoré nemajú skúsenosti alebo nevedia spotrebič používať, pokiaľ sú pod dohľadom alebo boli poučení o bezpečnom používaní spotrebiča a uvedomujú si hroziace nebezpečenstvo.
- Deti sa nesmú so spotrebičom hrať.
- Čistenie a údržbu nesmú vykonávať deti bez dozoru.
- Prístroj nepoužívajte pokiaľ vykazuje závady. Nesnažte sa elektrický prístroj opravovať sami, obracajte sa vždy na autorizovaný servis. Pokiaľ je prívodný kábel poškodený, musí ho vymeniť výrobca alebo jeho oprávnené servisné stredisko alebo osoba s potrebnou kvalifikáciou tak, aby sa predišlo akémukoľvek riziku.
- Vysvetlite deťom riziká a pravidlá bezpečnosti pri zaobchádzaní s elektronickými prístrojmi. Nikdy neponechávajte elektrické spotrebiče v dosahu detí.
- Sieťovú zástrčku spotrebiča zapojte do zásuvky striedavého napätia, uistite sa, že elektrické napätie vo vašej sieti zodpovedá napätiu uvedenému na spotrebiči.
- **Spotrebič nikdy neponárajte do vody ani iných kvapalín.**
- **Spotrebič nikdy nekladte na miesto, odkiaľ by mohol spadnúť do vody alebo inej kvapaliny.**
- **Nikdy sa nesnažte vybrať spotrebič, ktorý spadol do vody, ale ihneď vytiahnite zástrčku zo sieťovej zásuvky.**
- Keď spotrebič odkladáte, vždy ho vypnite.
- Po použití sušič na vlasy vždy vypnite a vytiahnite zástrčku zo sieťovej zásuvky. Zástrčku zo zásuvky neťahajte ťahaním za kábel.

- Sušič na vlasy používajte tak, aby sa nikdy neupchali vstupné a výstupné mriežky.
- Pred uskladnením nechajte sušič vždy vychladnúť a neovíjajte prírodný kábel okolo spotrebiča.
- Výrobca nezodpovedá za škody spôsobené nesprávnym zaobchádzaním so spotrebičom (napríklad požiar, popálenie, poškodenie vlasov) a nie je povinný poskytnúť záruku na spotrebič v prípade nedodržania zhora uvedených bezpečnostných upozornení.

- (Len pre modely 560..., 566..., 581..., 583..., 584..., 586..)

Tento sušič na vlasy je určený na profesionálne použitie.

Pri nastavení maximálnych hodnôt teploty spotrebič produkuje horúci vzduch. Pri použití v domácnosti nastavte nižšie hodnoty a nepôsobte dlho na jednotlivé oblasti vlasov, aby ste predišli poškodeniu vlasov a pokožky.

- Úroveň akustického tlaku pre sušič vlasov na profesionálne použitie je nižšia ako 70 dB(A)
- Označenie spotrebiča (pozri technické údaje výrobku)

HAND-HELD HAIR DRYER FOR PROFESSIONAL USE

Preklad:

PRENOSNÝ SUŠIČ VLASOV NA PROFESIONÁLNE POUŽITIE

#### Dôležité

Na tento sušič na vlasy sa vzťahujú bezpečnostné predpisy pre elektrické spotrebiče.

Tento sušič na vlasy je vybavený bezpečnostným termostatom. V prípade prehriatia sa sušič automaticky vypne. Sušič na vlasy sa znova zapne po krátkej dobe. Pred každým použitím skontrolujte, či sú vstupné a výstupné mriežky vzduchu na spotrebiči dokonale čisté.

Tento spotrebič spĺňa požiadavky európskych smerníc 2014/30/EU, 2014/35/EU, 2011/65/EC, 2009/125/EC a nariadenia (EC) č. 1275/2008.

#### SPÔSOB POUŽITIA

Prepínanie (pokiaľ je k dispozícii pre daný model)

Model 530..., 533..., 541..., 542..., 553..., 554..

**ON** = zapnuté/vypnuté (aby spotrebič fungoval, držte stlačené)

**0** = vypnuté

**COOL** = vlažný vzduch

**1** = teplý vzduch/slabý prúd vzduchu

**2** = horúci vzduch/silný prúd vzduchu

Model 543..., 545..., 560..., 561..., 566..., 581..., 583..., 584..., 586..

**ON** Nastavenie prúdu vzduchu **OFF** Nastavenie teploty

0 = OFF

1 = Vlažný vzduch

(= COOL model 543..., 545..., 561..)

1 = slabý výkon

2 = teplý (1 = 1/ECO model 543..., 545..., 561..)

2 = silný výkon

3 = horúci (= 2/MAX model 543..., 545..., 561..)

Model 583.11/P, 583.10, 584.02/IP, 584.03/P

**ON** = On/Off (aby sušič vlasov fungoval, musíte ho držať stlačené)

**ON** Nastavenie prúdu vzduchu **OFF** Nastavenie teploty

0 = OFF

1 = vlažný vzduch

1 = slabý výkon

2 = teplý

2 = silný výkon

3 = horúci

**Funkcia COOL alebo COLD (pre sušiče na vlasy vybavené týmto príslušenstvom) - Obr. 2**

Táto funkcia je obzvlášť vhodná na zafixovanie účesu po stylingu.

**Tvarovacia tryska**

Pre lepšie dosiahnutie tvarovaného účesu nasadte na sušič tvarovaciu trysku.

## Difúzer alebo difúzer "Volume"

### (pre prístroje vybavené týmto príslušenstvom)

Ideálne príslušenstvo pre vytvorenie bohatého účesu a prirodzene nadýchaného účesu z hustých vlasov alebo vlasov po trvalej.

Zdvíhajte ešte vlhké pramene vlasov (nesmú byť ale mokré) a presušte ich tak, že necháte prúdiť vzduch z difúzera cez prsty. Nasadenie difúzera: viď obr.1

V prípade použitia difúzera "Volume", zasuňte "prsty" difúzera priamo do vlasov ako skutočné prsty tak, aby mohol teplý vzduch vyfúkavať spodné vlasy u pokožky hlavy a vytvoriť objemnejší účes. **Upozornenie: pri sušení difúzerom použite iba najnižší ohrev/nastavenie rýchlosti.**

### Filter (pokiaľ je vhodný pre daný model)

Sušič na vlasy je vybavený meniteľným filtrom zachytávajúcimi častičky prachu a vlasy. Filter je umývateľný pod tečúcou vodou. Pri výmene filtra najprv odstráňte horný kôš. Po očistení sa uistite, či je úplne suchý predtým, ako ho vložíte späť do sušiča. Potom umiestnite späť horný kôš.

### Volič sieťového napájania

#### (pokiaľ je dodávaný s modelom)

Pokiaľ je sušič na vlasy vybavený týmto zariadením, postačí pred jeho zapojením do zástrčky nastaviť pomocou skrutkovača odpovedajúcu hodnotu 110-125V alebo 220-240V, podľa elektrického napätia v danej sieťi.

## Ionizátor

### (pokiaľ je dodávaný s modelom)

Táto funkcia je doprevádzaná generátorom, ktorý vytvára milióny čistiacich negatívnych iónov.

### Čo sú ióny?

Ióny sú elektricky nabité častice, ktoré sa nachádzajú v prírode. Negatívne nabité ióny pomáhajú čistiť ovzdušie pomocou neutralizácie kladných iónov, naproti tomu, redukujú ich kvalitu zachytením znečisťujúcich prvkov v atmosfére.

Veľké množstvo negatívne nabitých iónov je možné rozpoznať po búrke alebo na pobreží, v horách, v blízkosti vodopádov, kde je pocit zdravia spojený so zvýšenou čistotou a prírodným, revitalizujúcim vzduchom.

### Zlepšená hydratácia vlasov

Negatívne nabité ióny pomáhajú udržiavať správnu hydratáciu vašich vlasov.

Najmä delia častičky vody v čerstvo umytých vlasoch, zlepšujú tak absorpciu vlasových stvolov pre zachovanie prirodzenej rovnováhy vlhkosti.

### Efekt balzamu pre vaše vlasy

Zlepšená hydratácia spojená s kondíciou vašich vlasov, má regenerujúci účinok, zjemňuje vlasy a uľahčuje ich rozčesávanie, zväčšuje ich objem a lesk.

### Neelektrizujúce sa

Negatívne nabité ióny pomáhajú znižovať statickú elektricitu

vlasov, efekt strapatých vlasov a nežiadúceho skučeravenia vlasov.

## ČISTIACI EFEKT

Negatívne nabité ióny emitované sušičom na vlasy zaisťujú, že častičky znečisteného vzduchu sú k sebe priťahované, stávajú sa tak ťažšími a samovoľne padajú dole silou gravitácie, a tak prečistujú ovzdušie.

Okrem toho, po každom použití sušiča na vlasy zaznamenáte príjemnú vôňu: to je ozón, ktorý odstraňuje a ponecháva pocit práve umytých vlasov.

Negatívne nabité ióny taktiež eliminujú tabakový dym a ďalšie okolné zápachy.

## Záruka

Záručné podmienky značky VALERA:

1. Záruka vzťahujúca sa na tento spotrebič je stanovená našim zástupcom v krajine predaja. Vo Švajčiarsku a v krajinách Európskej únie je záručná doba 24 mesiacov pre domáce použitie a 6 mesiacov pre profesionálne a podobné použitie. Záručná doba začína od dátumu zakúpenia spotrebiča, ako je uvedený na záručnom liste (príp. dokladu o zaplatení), alebo faktúre, ktorá je potvrdená pečiatkou predajne.
2. Záruka je uplatniteľná oproti predloženému záručnému listu (príp. dokladu o zaplatení) alebo faktúre.
3. Záruka sa vzťahuje na odstránenie závad vyplývajúcich z preukázateľných chýb materiálu alebo spracovania, vzniknutých v priebehu záručnej doby. Odstránenie závad bude prevedené ich opravou, príp. výmenou za bezchybný tovar. Záruka sa nevzťahuje na akékoľvek poškodenie vzniknuté v dôsledku nesprávneho pripojenia k zdroju energie, nevhodného použitia, rozbitia, bežného opotrebovania a nerešpektovania inštrukcii v návode na použitie.
4. Všetky ďalšie reklamácie, vrátane eventuálneho nonkajšieho poškodenia prístroja sú vylúčené, pokiaľ náš záväzok nie je právne vymáhateľný.
5. Záručný servis je zdarma; neovplyvňuje dátum vypršania záruky.
6. Záruka sa stáva bezpredmetnou, pokiaľ oprava prístroja bola prevedená neautorizovaným servisom.

V prípade zistenia závady vráťte zabalený prístroj spoločne so záručným listom s riadne uvedeným dátumom a pečiatkou servisnému centru značky Valera alebo predajcovi, ktorý ho zašle na servisné centrum oficiálneho dovozcu.

## ИНСТРУКЦИЯ ЗА ЕКСПЛОАТАЦИЯ Оригинални инструкции

Моля, прочетете внимателно тази инструкция.

Инструкцията може да бъде намерена и на [www.valera.com](http://www.valera.com)

### УКАЗАНИЯ ЗА БЕЗОПАСНОСТ И ПРЕДУПРЕЖДЕНИЯ

- Важно: За повишаване безопасността при експлоатацията на уреда, електрическата мрежа използвана за неговото захранване е желателно да е снабдена с диференциален предпазен изключвател, действащ при сила на тока не повече от 30 mA. За получаване на по-подробна информация се обърнете към сервизната служба.
- Преди употреба, се убедете, че уредът не съдържа следи от влага: електрическият уред трябва да бъде абсолютно сух.
-  Не използвайте уреда в близост до запълнение с вода, вани, мивки или други съдове.
- Даденият уред може да бъде използван от деца по-големи от 8г., лица с ограничени физически, сензорни или умствени възможности или лица без достатъчно знания и опит, само ако им е показано как да използват правилно уреда и се намират под наблюдението на лица, отговарящи за тяхната безопасност.
- Не позволявайте на деца да играят с уреда!
- Не позволявайте на деца да разглобяват или почистват уреда или негови детайли без наблюдение на възрастен.
- Не използвайте уреда, ако видите че е неизправен. Не се опитвайте да ремонтирате електрическият уред, а се обърнете към оторизиран сервиз. Ако е повреден захранващият кабел, неговата замяна трябва да бъде извършена от производителя или специалист от оторизиран сервизен център, или техник с подходяща квалификация с цел избягване на риска.
- Не потапяйте НИКОГА уреда във вода или някаква друга течност.
- Никога не поставяйте уреда на места, където той може да попадне във вода или друга течност.
- Ако уредът падне във вода или друга течност, не се опитвайте да го извадите, докато е свързан към ел. мрежата; изключете щепсела от контакта незабавно!
- След използване, винаги изключвайте сешоара.
- Винаги изваждайте щепсела от контакта, като не дърпате шнура на кабела.
- Обръщайте внимание на това, въздухозаборния отвор и отвора за изход на въздуха, да бъдат винаги открити.
- Преди да приберете сешоара на мястото му изчакайте той да се охлади и никога не намотавайте кабела около него.

- Не използвайте уреда, ако забележите някаква неизправност, повреден захранващ кабел или след падане. Не се опитвайте да ремонтирате електроуредата сами - обърнете се към сервизната служба.
- Даденият уред трябва да се използва само за предвидените за него цели. Всяка друга употреба се явява неправилна, а следователно и опасна. Производителят не носи никаква отговорност за възможни вреди, възникнали в резултат на неправилното или погрешно ползване на уреда.
- (само за модели 560..., 566..., 581..., 583..., 584..., 586..)

Тези модели са разработени за професионално използване.

При избор на висока стойност на температурата, от уреда излиза много горещ въздух. При домашно използване избирайте по-ниска стойност на температурата и не задържайте дълго на отделни участъци от косата за избягване на тяхната повреда или повреда на кожата на главата.

- Нивото на звуково налягане за сешоари за професионална употреба е по-ниско от 70 dB(A).
- Предназначение на уреда (вж. техническите данни за продукта)

**HAND-HELD HAIR DRYER FOR PROFESSIONAL USE**

Превод:

**ПРОФЕСИОНАЛЕН, ПРЕНОСИМ СЕШОАР ЗА КОСА**

#### Важно

Настоящият уред съответства на правилата за техниката за безопасност за електрически уреди.

Уредът е оборудван предпазен термостат и се изключва автоматично в случай на прегряване. След кратко прекъсване на експлоатацията, уредът автоматично се включва отново, но все пак преди да продължите работа се убедете, че въздухозаборният отвор и отвора за изход на въздух не са замърсени. Даденият уред съответства на европейските директиви: 2014/30/EU, 2014/35/EU, 2011/65/EC, 2009/125/EC и стандарту (EC) N. 1275/2008.

#### Начин на използване

**Превключване (само при наличие на съответната функция на притежавания от вас модел**

Модели 530..., 533..., 541..., 542..., 553..., 554...

**ON=ON/OFF** (Дръжте натиснат бутона за функционирането на уреда)

0=Изключено

**COOL**=Хладен въздух

1=Горещ въздух/слаб поток на въздуха

2=Много горещ въздух / силен поток на въздуха

Модели 543..., 545..., 560..., 561..., 566..., 581..., 583..., 584..., 586..

**Настройка скоростта** **Температура на вентилатора**

0=Изключено

1=Хладен въздух

(=COOL модели 543..., 545..., 561..)

1=Слаб поток на въздуха

2=Горещ въздух (1=1/ECO модели

543..., 545..., 561..)

2=Силен въздушен поток

3=Много горещ въздух i

(=2/MAX модели 543..., 545..., 561..)

Модели 583.11/P, 583.10, 584.02/IP, 584.03/

**ON**=вкл/изкл(дръжте бутона натиснат за включване на уреда)

**Настройка скоростта** **Температура на вентилатора**

0=Изключено 1=Хладен въздух

1=Слаб въздушен поток 2=Горещ въздух

2=Силен въздушен поток 3=Много горещ въздух

**Функцията COOL или COLD (за сешоари оборудвани с тази функция) - Рис. 2**

Тази функция служи за фиксацията на косата след прическа.

#### Приставка дюза

Благоустройство на тази приставка, вие може точно да насочате потока от горещ или хладен въздух към отделните кичури.

#### Дифузьор / Моделираща приставка

(за уреди комплектовани с дадената приставка) приставката дава възможност за придаване на обем и прави къдравите начупени коси естествено меки.

Вземете кичур влажна (но не мокра) коса, сложете я на дланта си и пропускате горещ въздух през шиповете на приставката. Монтаж на дифузьора, вж. рис. 1.

В случай на използване на дифузьора "**Volume (обем)**"

поставете шиповете на дифузьора на косата все едно са придаде на косата обем още от корените.

**ВНИМАНИЕ:** при използването на дифузьора, трябва да използвате режим в който превключвателя на температурата / превключвателя на мощност на сешоара се намира на минимална позиция.

#### Филтър (за моделите имащи тази опция)

В сешоара, под въздухозаборната решетка, е монтиран свалещ се филтър. Неговата задача е да събира, пращинки

и косми, които могат да проникнат в уреда. Почистването на филтъра може да се извърши с течаща вода. За целта е необходимо първо да свалите въздухозаборната решетка, а след това и да извадите филтъра. След почистването се убедете, че филтъра е абсолютно сух преди следващото му използване. След почистването поставете филтъра на мястото му, а после поставете и въздухозаборната решетка.

### **Превключвател на напрежение (за моделите имащи тази опция)**

Ако сешоарът е снабден с този превключвател, то преди началото на използването на уреда, напрежението трябва да бъде поставено в положение, съответстващо на напрежението на захранващата мрежа (110-125 V или 220-240 V). Превключването от едно положение в друго, може да стане с помощта на малка отверта или аналогичен инструмент.

## **Ionic Wellness**

### **(за моделите имащи дадената опция)**

Тази функция се обезпечава от генератор създаващ милиони почистващи въздуха, отрицателно заредени йони.

### **Какво е това "йони"?**

Йоните представляват присъстващи във въздуха частици, притежаващи електрически заряд. Отрицателно заредените йони спомагат за пречистването на въздуха, неутрализират йоните с положителен заряд, които обратно - спомагат за влошаване състоянието на въздуха, задържайки в атмосферата голямо число замърсяващи елементи.

Високо съдържание на отрицателни йони във въздуха се наблюдава след буря, на морето или в планината, в близост до водопада или водни потоци; тогава човек изпитва чувство на комфорт, благодарение на чистия, свеж и живителен въздух.

### **По-доброто хидратиране на косата**

Отрицателно заредените йони способстват за съхраняване на необходимото хидратиране на вашата коса.

Те удрежняват частиците вода, намиращи се на току що измитата коса и така позволяват на косъма да поглъща по-голямо количество вода, което възстановява във вътрешността му естествения баланс на влажността.

Ефект на балсам

По-доброто хидратиране способства за подобряване състоянието на косата ви. Оказва възстановяващ ефект и я прави по мека и лесна за разресване. Увеличава обема и блясъка.

### **Отсъствие на статично електричество и ефекта**

#### **"летищи" коси**

Отрицателно заредените йони способстват за намаляване на статичното електричество и ефекта на "летищи" коси (тогава когато косата ви се е разпръснала във всички посоки), а също така прави коса по гладка.

### **Почистващ ефект**

Замърсяващите частици, намиращи се във въздуха (такива с положителен заряд или неутрални), се привличат към отрицателно заредените йони, отделяни от сешоара. При това положение тяхната маса се увеличава и под действие на силата на тежестта, те падат на пода, като така въздухът става по-чист.

## **ПОЧИСТВАНЕ И ТЕХНИЧЕСКО**

### **ОБСЛУЖВАНЕ**

Преди почистване, задължително изключете уреда от захранващото напрежение!

Почистването може да се извърши с влажна кърпа.

### **В никакъв случай не промивайте уреда с вода и друга течност!**

Плазете сешоара от попадане в него на прах. Може да почиствате въздухозаборната решетка с четка.

Категорично се забранява почистване на уреда с използване на миещи препарати, разтворители, алкохол и различни химикали.

## **Гаранция**

VALERA гарантира безплатно отстраняване на дефекти възникнали по вина на производителя при спазване на следните условия:

1. Гаранцията е валидна при условията, указани от официалните дистрибутори на територията на страната в която е бил закупен уреда.

В Швейцария и в страните от ЕС гаранционният срок е 24 месеца при домашно използване и 6 месеца при професионално или подобно използване. Гаранционният срок влиза в сила от момента на закупуване на уреда. Датата на закупуване на уреда се явява датата указана в настоящото свидетелство за гаранция. Гаранционното свидетелство трябва да бъде правилно попълнено и заверено с печата на продавача.

Датата на закупуването може да бъде потвърдена с прикрепената касова бележка или фактура.

2. Гаранционно обслужване с е осигурява само при представяне на това гаранционно свидетелство и касовата бележка.

3. Гаранцията предвижда отстраняване на всички дефекти на уреда, появили се в течение на гаранционния срок, възникнали по вина на производителя. Отстраняването на дефектите може да се осъществи посредством ремонт или чрез замяна на уреда. Гаранцията не покрива дефекти или поведи, възникнали в резултат на свързване на уреда към ел. мрежа неотговаряща на действителните закони, неправилно използване, а също така и неспазване на правилата за ползване.

4. По отношение на гаранцията не се приемат претенции всякакъв вид, по специално искове за обезщетение, за вреди причинени извън уреда с изключение на недвусмислено установените от закона и случаите за възможно обезщетение.

5. Гаранционното обслужване е безплатно

6. Гаранцията е невалидна в случай на нарушаване на конструкцията или неупълномощен ремонт.

В случай на възникване на каквато и да е неизправност, занесете опакованият в оригиналната опаковка уред заедно с попълнената гаранционна карта с указана дата на закупуване и заверена с печат на продавача в някой от нашите сервизни центрове или при продавача, за да може да бъде обслужен гаранционно.

**Независимо от търговската гаранция продавачът отговаря за липсата на съответствие на потребителската стока с договора за покупко продажба съгласно разпоредбите на ЗЗП.**

VALERA е регистрирана търговска марка на Ligo Electric S.A. - Швейцария



**EN**

The symbol  on the product or on its packaging indicates that this product may not be treated as household waste. Instead it shall be handed over to the applicable collection point for the recycling of electrical and electronic equipment. By ensuring this product is disposed of correctly, you will help prevent potential negative consequences for the environment and human health, which could otherwise be caused by inappropriate waste handling of this product. For more detailed information about recycling of this product, please contact your local city office, your household waste disposal service or the shop where you purchased the product.

**IT**

Il simbolo  sul prodotto o sulla confezione indica che il prodotto non deve essere considerato come un normale rifiuto domestico, ma deve essere portato nel punto di raccolta appropriato per il riciclaggio di apparecchiature elettriche ed elettroniche. Provvedendo a smaltire questo prodotto in modo appropriato, si contribuisce a evitare potenziali conseguenze negative per l'ambiente e per la salute, che potrebbero derivare da uno smaltimento inadeguato del prodotto. Per informazioni più dettagliate sul riciclaggio di questo prodotto, contattare l'ufficio comunale, il servizio locale di smaltimento rifiuti o il negozio in cui è stato acquistato il prodotto.

**DE**

Das Symbol  auf dem Produkt oder seiner Verpackung weist darauf hin, dass dieses Produkt nicht als normaler Haushaltsabfall zu behandeln ist, sondern an einem Sammelpunkt für das Recycling von elektrischen und elektronischen Geräten abgegeben werden muss. Durch Ihren Beitrag zum korrekten Entsorgen dieses Produktes schützen Sie die Umwelt und die Gesundheit Ihrer Mitmenschen. Umwelt und Gesundheit werden durch falsches Entsorgen gefährdet. Weitere Informationen über das Recycling dieses Produkts erhalten Sie von Ihrem Rathaus, Ihrer Müllabfuhr oder dem Geschäft, in dem Sie das Produkt gekauft haben.

**ES**

El símbolo  en el producto o en su embalaje indica que este producto no se puede tratar como desperdicios normales del hogar. Este producto se debe entregar al punto de recolección de equipos eléctricos y electrónicos para reciclaje. Al asegurarse de que este producto se deseché correctamente, usted ayudará a evitar posibles consecuencias negativas para el ambiente y la salud pública, lo cual podría ocurrir si este producto no se manipula de forma adecuada. Para obtener información más detallada sobre el reciclaje de este producto, póngase en contacto con la administración de su ciudad, con su servicio de desechos del hogar o con la tienda donde compró el producto.

**FR**

Le symbole  sur le produit ou son emballage indique que ce produit ne peut être traité comme déchet ménager. Il doit être remis au point de collecte prévu à cet effet (collecte et recyclage du matériel électrique et électronique). En procédant à la mise à la casse réglementaire de l'appareil, nous préservons l'environnement et notre sécurité, s'assurant ainsi que les déchets seront traités dans des conditions appropriées. Pour obtenir plus de détails sur le recyclage de ce produit, veuillez prendre contact avec les services de votre commune ou le magasin où vous avez effectué l'achat.

**NL**

Het symbool  op het product of op de verpakking wijst erop dat dit product niet als huisafval mag worden behandeld. Het moet echter naar een plaats worden gebracht waar elektrische en elektronische apparatuur wordt gerecycled. Als u ervoor zorgt dat dit product op de correcte manier wordt verwijderd, voorkomt u mogelijk voor mens en milieu negatieve gevolgen die zich zouden kunnen voordoen in geval van verkeerde afvalbehandeling. Voor meer details in verband met het recyclen van dit product, neemt u het best contact op met de gemeentelijke instanties, het bedrijf of de dienst belast met het verwijderen van huishoudafval of de winkel waar u het product hebt gekocht.



**PT**

O símbolo  no produto ou na embalagem indica que este produto não pode ser tratado como lixo doméstico. Em vez disso deve ser entregue ao centro de recolha selectiva para a reciclagem de equipamento eléctrico e electrónico. Ao garantir uma eliminação adequada deste produto, irá ajudar a evitar eventuais consequências negativas para o meio ambiente e para a saúde pública, que, de outra forma, poderiam ser provocadas por um tratamento incorrecto do produto. Para obter informações mais pormenorizadas sobre a reciclagem deste produto, contacte os serviços municipalizados locais, o centro de recolha selectiva da sua área de residência ou o estabelecimento onde adquiriu o produto.

**FI**

Symboli , joka on merkitty tuotteeseen tai sen pakkaukseen, osoittaa, että tuotetta ei saa käsitellä talousjätteenä. Tuote on sensijaan luovutettava sopivaan sähkö ja elektroniikkaalaitteiden kierrätyksestä huolehtivaan keräyspisteeseen. Tämän tuotteen asianmukaisen hävittämisen varmistamisella, autetaan estämään sen mahdolliset ympäristöön ja terveyteen kohdistuvat haittavaikutukset, joita voi aiheutua muussa tapauksessa tämän tuotteen epäasianmukaisesta jätekäsittelystä. Tarkempia tietoja tämän tuotteen kierrättämisestä saat kuntasi jäteasiota hoitavalta viranomaiselta tai liikkeestä josta tuote on ostettu.

**NO**

Symbolet  på produktet eller på emballasjen viser at dette produktet ikke må behandles som husholdningsavfall. Det skal derimot bringes til et mottak for resirkulering av elektrisk og elektronisk utstyr. Ved å sørge for korrekt avhending av apparatet, vil du bidra til å forebygge de negative konsekvenser for miljø og helse som gal håndtering kan medføre. For nærmere informasjon om resirkulering av dette produktet, vennligst kontakt kommunen, renovasjonsselskapet eller forretningen der du anskaffet det.

**DA**

Symbolet  t på produkt og emballage angiver, at produktet ikke må betragtes som normalt husholdningsaffald, men skal bringes til et egnet opsamlingssted for genbrug af elektriske og elektroniske apparater. Ved at bortskaffe dette produkt på en egnet måde bidrager man til at undgå eventuelle negative følger for miljø og helbred, der kan stamme fra uegnet bortskaffelse af produktet. For mere detaljerede oplysninger om genbrug af dette produkt kontaktes kommunen, den lokale genbrugsplads eller forretningen, hvor produktet er købt.

**SV**

Symbolen , på produkten eller emballaget anger, att produkten inte får hanteras som hushållsavfall. Den skall i stället lämnas in på uppsamlingsplats för återvinning av el- och elektronikkomponenter. Genom att säkerställa att produkten hanteras på rätt sätt bidrag du till att förebygga eventuellt negativa miljö- och hälsoeffekter, som kan uppstå om produkten kasseras som vanligt avfall. För ytterligare upplysningar om återvinning bör du kontakta lokala myndigheter eller sophämtningstjänst eller affären där du köpte varan.

**HU**

A termékén vagy a csomagoláson található szimbólum azt jelzi, hogy a termék nem kezelhető háztartási hulladékként. Ehelyett a terméket el kell szállítani az elektromos és elektronikai készülékek újrahasznosítására szakosodott megfelelő begyűjtő helyre. Azzal, hogy gondoskodik ezen termék helyes hulladékba helyezéséről, segít megelőzni azokat a környezetre és az emberi egészségre gyakorolt potenciális kedvezőtlen következményeket, amelyeket ellenkező esetben a termék nem megfelelő hulladékkezelése okozhatna. Ha részletesebb tájékoztatásra van szüksége a termék újrahasznosítására vonatkozóan, kérjük, lépjen kapcsolatba a helyi önkormányzattal, a háztartási hulladékok kezelését végző szolgálattal vagy azzal a bolttal, ahol a terméket vásárolta.

**CS**

Symbol  na výrobku nebo jeho balení udává, že tento výrobek nepatří do domácího odpadu. Je nutné jej odvézt do sběrného místa pro recyklaci elektrického a elektronického zařízení. Zajištěním správné likvidace tohoto výrobku pomůžete zabránit negativním důsledkům pro životní prostředí a lidské zdraví, které by jinak byly způsobeny nevhodnou likvidací tohoto výrobku. Podrobnější informace o recyklaci tohoto výrobku zjistíte u příslušného místního úřadu, služby pro likvidaci domovního odpadu nebo v obchodě, kde jste výrobek zakoupili.

**RO**

Simbolul  de pe produs sau de pe ambalaj indică faptul că produsul nu trebuie aruncat împreună cu gunoiul menajer. Trebuie predat la punctul de colectare corespunzător pentru reciclarea echipamentelor electrice și electronice. Asigurându-vă că ați eliminat corect produsul, ajutați la evitarea potențialelor consecințe negative pentru mediul înconjurător și pentru sănătatea persoanelor, consecințe care ar putea deriva din aruncarea necorespunzătoare a acestui produs. Pentru mai multe informații despre reciclarea acestui produs, vă rugăm să contactați biroul local, serviciul pentru eliminarea deșeurilor sau magazinul de la care l-ați achiziționat.

**PL**

Symbol  na produkcie lub opakowaniu oznacza, że tego produktu nie wolno traktować, tak jak innych odpadów domowych. Należy oddać go do właściwego punktu skupu surowców wtórnych zajmującego się złomowanymi sprzętem elektrycznym i elektronicznym. Właściwa utylizacja i złomowanie pomaga w eliminacji niekorzystnego wpływu złomowanych produktów na naturalne środowisko oraz zdrowie. Aby uzyskać szczegółowe dane dotyczące możliwości recyklingu niniejszego urządzenia, należy skontaktować się z lokalnym Urzędem Miasta, służbami oczyszczania miasta lub sklepem, w którym produkt został zakupiony.

**EL**

Το σύμβολο  στο προϊόν επάνω ή στη συσκευασία του, υποδεικνύει ότι δεν πρέπει να μεταχειρίζεστε το προϊόν αυτό ως οικιακό απόρριμμα. Αντιθέτως θα πρέπει να παραδίδεται στο κατάλληλο σημείο συλλογής για την ανακύκλωση ηλεκτρικού και ηλεκτρονικού εξοπλισμού. Εξασφαλίζοντας ότι το προϊόν αυτό διατίθεται σωστά, συμβάλετε στην αποτροπή ενδεχόμενων αρνητικών συνεπειών για το περιβάλλον και την ανθρώπινη υγεία, οι οποίες θα μπορούσαν διαφορετικά να προκληθούν από ακατάλληλο χειρισμό απόρριψης του προϊόντος αυτού. Για λεπτομερέστερες πληροφορίες σχετικά με την ανακύκλωση του προϊόντος αυτού, επικοινωνήστε με το δημαρχείο της περιοχής σας, την τοπική σας υπηρεσία αποκομιδής οικιακών απορριμμάτων ή με το κατάστημα όπου αγοράσατε το προϊόν.

**HE**

ממל זה  שעל המוצר או על אריזתו, מצייני כי מוצר זה לא יטופל כאשפה ביתית. במקום זאת, יש למסור/לשים בנקודת איסוף למחזור של ציוד חשמלי ואלקטרוני. על ידי הבטחה זו המוצר מסולק בדרך נכונה, ובכך תסייע למנוע תוצאות שליליות אפשריות לסביבה ולבריאות האדם, שעלולות להיגרם על ידי שימוש וטיפול בלתי הולמים במוצר זה. לקבלת מידע מפורט יותר על מחזור מוצר זה, יש לפנות לראשות המקומית, לחנות בה קנית את המוצר או לגורמים הנוגעים בדבר. חשוב מאוד - אם פתיל הזינה/שנאי ניזוק כדי להימנע מסכנה, החלפתו תיעשה על ידי היצרן, סוכן השירות שלו, או על ידי אדם מוסמך אחר. האריזה מורכבת מחומרים ידיותיים לסביבה, אנא זרקו את האריזה למיכל מחזור.

**TR**

Ürünün ya da ambalajının üzerindeki  simgesi, bu ürünün normal ev çöprü gibi atılmayıp, elektrik ve elektronik cihazların geri dönüşüm için verildiği özel toplama noktalarından birine verilmesi gerektiğini belirtir. Bu ürünün doğru şekilde imha edilmesine katkıda bulunmakla hem çevreyi, hem de çevrekilerin sağlığını korumuş olursunuz. Yanlış şekilde imha ise hem çevreye hem de sağlığa zararlıdır. Bu ürünün geri dönüşümüne ilişkin daha ayrıntılı bilgileri belediyezenden, çöp dairenizden veya ürünü satın almış olduğunuz satıcıdan edinebilirsiniz.

**UK**

Символ  на продукті або на упаковці означає, що цей продукт НЕ може бути перероблено як домашнє сміття. Замість цього його може бути передано в спеціальне місце для утилізації відходів електричного та електронного обладнання.

Гарантуючи, що продукт утилізовано коректно, ви сприяєте запобіганню потенційно негативних наслідків для зовнішнього середовища та здоров'я людей, що може в іншому випадку виникнути при неналежному поводженню з відходами цих продуктів. Для більш детальної інформації про утилізацію цих продуктів, будь ласка зв'яжіться з вашими локальними офісами в місті, вашими домашніми службами по утилізації відходів та магазинами, де ви придбали цей продукт

**HR**

Simbol  na proizvodu ili na njegovom pakiranju ukazuje na to da se ovaj proizvod ne može smatrati kućnim otpadom. Umjesto toga uređaj se mora predati na odgovarajuću točku za prikupljanje kako bi bio prosljeđen na recikliranje električne ili elektronske opreme. Osiguravanjem da je ovaj proizvod ispravno uklonjen, pomažete pri onemogućavanju potencijalnih negativnih učinaka na okoliš ili ljudsko zdravlje, koji u suprotnom mogu nastati neodgovarajućim rukovanjem otpadom.

Za više detaljnijih informacija o recikliranju ovog proizvoda, molimo da se obratite na vaš lokalni gradski ured, vašu službu odlaganja otpada ili trgovinu u kojoj ste proizvod kupili.

**RU**

Символ  на изделии или на его упаковке указывает, что данное изделие не подлежит утилизации в качестве бытовых отходов. Вместо этого его следует сдать в соответствующий пункт приемки электронного и электрооборудования для последующей утилизации. Соблюдая правила утилизации изделия, Вы можете предотвратить причинение потенциального ущерба окружающей среде и здоровью людей, который возможен вследствие неподобающего обращения с подобными отходами. За более подробной информацией об утилизации данного изделия просьба обращаться к местным властям, в службу по вывозу и утилизации отходов или в магазин в котором Вы приобрели данное изделие.

**ET**

Tootel või toote  pakendil olev sümbol näitab, et toodet ei või käidelda tavalise majapidamisjäätmena. Selle asemel tuleb toode taaskäitluseks viia vastavasse elektriliste ja elektrooniliste seadmete kogumispunkti.

Tagades toote õigel viisil hävitamise aitade vähendada negatiivset mõju keskkonnale ja inimeste tervisele, mida võib põhjustada toote ebaõige jäätmekäitlus.

Üksikasjalikuma teabe saamiseks antud toote taaskäitluse kohta pöörduge kohalikku linnavalitsusse, majapidamisjäätmete käitlusteenindusse või kauplusse, kust toote ostsite.

**FA**

### دور انداختن دستگاه

علامت سطل زباله بر روی محصول یا بر روی بسته‌بندی آن نشان می‌دهد که این محصول را با زباله‌های خانگی نباید دور انداخته آن را می‌باید به مراکز جمع‌آوری و



بازيافت تجهيزات الكتريكي و الكترونيكي تحويل داد. با اطمینان یافتن از دور انداختن درست دستگاه، از پیامدهای زیان‌بار و بالقوه دور انداختن نامناسب این دستگاه بر روی محیط زیست و سلامت انسان، پیش‌گیری می‌شود. برای کسب اطلاعات بیشتر درباره بازیافت این محصول، با فروشنده یا مرکز خدمات پس از فروش مشورت نمایید.

**SL**

Simbol  na izdelku ali njegovi embalaži označuje, da tega izdelka, ne smete obravnavati kot gospodinjnske odpadke. Namesto tega jih je potrebno predati na ustrezno zbirno mesto za recikliranje električne in elektronske opreme. Če boste ta izdelek odstranili pravilno, boste pomagali preprečiti morebitne negativne posledice za okolje in zdravje ljudi, do katerih bi sicer lahko prišlo zaradi neustreznega ravnanja s tem izdelkom. Za podrobnejše informacije o recikliranju tega izdelka, se prosim obrnite na lokalno mestno upravo, komunalno podjetje ali na trgovino, kjer ste izdelek kupili.

**SK**



Symbol  na výrobku alebo na jeho balení udáva, že tento výrobok napatří do domáceho odpadu. Je nutné ho odviezť do zberného miesta pre recykláciu elektrických a elektronických zariadení. Zaistením správnej likvidácie tohto výrobku pomôžete zabrániť negatívnym dôsledkom pre životné prostredie a ľudské zdravie, ktoré by inak boli spôsobené nevhodnou likvidáciou tohto výrobku. Podrobnejšie informácie o recyklácii tohto výrobku zistíte u príslušného miestneho úradu, služby pre likvidáciu domového odpadu alebo na predajni, kde ste výrobok zakúpili.

**BG**



Символът  на изделието или неговата опаковка указва, че даденото изделие не подлежи на утилизация в качеството на битов отпадък. Вместо това то трябва да бъде предадено в пункт за приемане на електронно и електрическо оборудване, за последваща утилизация. Съблюдайки тези правила, вие ще може да предотвартите причиняване на евентуални щети на околната среда и на здравето на хората. За по-подробна информация за утилизацията на даденото изделие, се обърнете към местните власти или службата за утилизация или търговският обект от който сте закупили продукта

## **Service Centers**

CH VALERA - Service  
Via Ponte Laveggio, 9  
6853 Ligornetto / Mendrisio

Other countries [www.valera.com/service](http://www.valera.com/service)



Mod. Nr.

Date of purchase Kaufdatum Date d'achat Data d'acquisto Fecha de adquisición Datum aankoop Data de compra	Innkjøpsdato Inköpsdatum Ostopäivämäärä Købsdato Eladás dátuma Datum prodeje Data cumpărării	Data zakupu Ημερομηνία αγοράς כתב אחריות Satin alma tarihi Дата покупки Дата покупки تاريخ الشراء	购买日期 تاريخ خرید Datum kupnje Ostmiskuupäev Datum nakupa Dátum nákupu Дата на закупуване:
---	--	---	--

Name and full address of purchaser  
Name und vollständige Anschrift des Käufers  
Nom et adresse complète de l'acheteur  
Nome e indirizzo completo dell'acquirente  
Nombre y dirección completa del comprador  
Naam en adres van de consument  
Nome e endereço do cliente  
Kjøperens fullstendige navn og adresse  
Köparens namn och fullständig adress  
Ostajan nimi ja täydellinen osoite  
Køberens fulde navn og adresse  
Vevó neve és teljes címe  
Jméno a adresa zákazníka  
Numele i adresa completă a cumpărătorului  
Nazwisko oraz pełny adres kupującego  
Όνομα, επώνυμο και πλήρης διεύθυνση του αγοραστή  
תאריך קניה  
Alicinin tam ismi ve adresi  
Прізвище, ім'я, по батькові і повна адреса покупця  
Фамилия/имя и полный адрес покупателя  
اسم المشتري وعنوانه الكامل  
购买人完整姓名和地址  
نام و نشانی کامل خریدار  
Ime i adresa kupca  
Ostja nimi ja täielik address  
Ime in naslov kupca  
Meno a celá adresa kupujúceho/zákazníka  
Име, фамилия и пълен адрес на купувача

**Guarantee card**  
**Garantiekarte**  
**Carte de garantie**  
**Certificato di garanzia**  
**Tarjeta de garantía**  
**Garantiekarte**  
**Certificado de garantia**  
**Garantibevis**  
**Garantibevis**

**Garantibevis**  
**Certificat de garanție**  
**Záruční list**  
**Garancialevél**  
**Karta Gwarancyjna**  
Πιστοποιητικό εγγύησης  
כתב אחריות  
**Garanti sertifikası**  
Гарантійний талон

Гарантийный сертификат  
شهادة الضمان  
保修证书  
ضمانتنامه  
**Garancijska karta**  
**Garantiikaart**  
**Garancijski list**  
**Záručný list**  
Гаранционна карта

Stamp and signature of dealer  
Stempel und Unterschrift des Händlers  
Cachet et signature du commerçant  
Timbro e firma del rivenditore  
Sello y firma del proveedor  
Stempel en handtekening van de handelaar  
Carimbo e firma do revendedor  
Selgerens stempel og underskrift  
Återförsäljarens stämpel och namnteckninge  
Myyjän leima ja allekirjoitus  
Forhandlerens stempel og underskrift  
Eladó pecsétje és aláírása  
razítka a podpis prodejce  
Tampila i semnătura vânzătorului  
Pieczęć i podpis sprzedawcy  
Σφραγίδα και υπογραφή του πωλητή  
תאריך קניה  
Saticının mühür ve imzası  
Печатка і підпис продавця  
Печать и подпись продавца  
ختم و توقيع البائع  
經銷商蓋章  
مهر و امضای فروشنده  
Pečat i potpis distributera  
Pitsat ja müüja allkiri  
Žigin podpis prodajalca  
Razítka a podpis predajca  
Подпис и печат на продавача

