

Guarantee card
Garantiekarte
Carte de garantie
Certificato di garanzia
Tarjeta de garantía
Garantiekarte
Certificado de garantia
Garantibevís
Garantibevís
Takuutodistus
Garantibevís
Certificat de garanție
Záruční list

Garancialevél
Karta Gwarancyjna
כתב אחריות
Πιστοποιητικό εγγύησης
Garanti sertifikası
Záručný list
Гарантійний талон
Гарантийный сертификат
شهادة الضمان
ضمانتنامه

Stamp and signature of dealer
Stempel und Unterschrift des Händlers
Cachet et signature du commerçant
Timbro e firma del rivenditore
Sello y firma del proveedor
Stempel en handtekening van de handelaar
Carimbo e firma do revendedor
Selgerens stempel og underskrift
Återförsäljarens stämpel och namnteckning
Myyjän leima ja allekirjoitus
Forhandlerens stempel og underskrift
Eladó pecsétje és aláírása
razítka a podpis prodejece
Tampila i semnătura vânzătorului
Pieczęć i podpis sprzedawcy
תאריך קניה
Σφραγίδα και υπογραφή του πωλητή
Saticimin mühür ve imzası
Razítka a podpis predajca
Печатка і підпис продавця
Печать и подпись продавца
ختم و توقيع البائع
مهر و امضای فروشنده

WAVE MASTER

Type 647.03

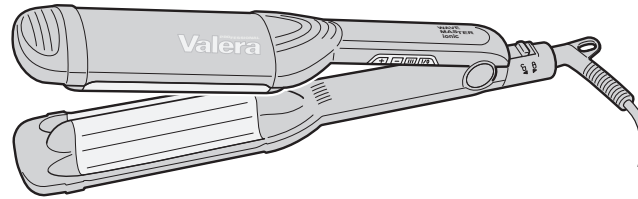

INSTRUCTIONS FOR USE

(EN)	Triple wave iron	4
	Translation from original instructions	
(DE)	Dreifach-Welleisen	8
	Übersetzung der Originalanweisungen	
(FR)	Fer à onduler triple	12
	Traductions à partir des instructions d'origine	
(IT)	Ferro a tripla onda	16
	Istruzioni originali	
(ES)	Plancha de triple onda	20
	Traducción de las instrucciones originales	
(NL)	Opzetstuk met drie golven	24
	Vertaling van de originele instructies	
(PT)	Ferro de tripla onda	28
	Tradução das instruções originais	
(NO)	Tre tønners bølgetang	32
	Oversettelse av original bruksanvisning	
(SV)	Tång med trippelvåg	36
	Översättningar från originalinstruktioner	
(FI)	Lainerauta	40
	Alkuperäisen käyttöohjeen käänös	
(DA)	Triple bølgejern	44
	Oversættelser fra oprindelige anvisninger	
(HU)	Három hullámos vas	48
	Az eredeti utasítások fordítása	
(CS)	Trojité kulma	52
	Překlad originálních pokynů	
(RO)	Placă pentru bucle triple	56
	Traducerea instrucțiunilor originale	
(PL)	Lokówka potrójna	60
	Tłumaczenie oryginalnej instrukcji	
(HE)	"כפות עם שלושה גלים"	64
	תרגום מההוראות המקוריות	
(EL)	Σίδερο με τριπλή αυλάκωση	68
	μεταφράσεις από τις αρχικές οδηγίες	
(TR)	Üç dalgalı saç maşası	72
	Orijinal talimatların çevirisi	
(SK)	Trojité kulma	76
	Preklad z originálneho návodu	
(UK)	Потрійна плойка	80
	Переклад з оригінальних інструкцій	
(RU)	Тройная плойка для завивки волос	84
	Перевод с оригинальных инструкций	
(AR)	مكواة ثلاثية الموجات	88
	ترجمة من التعليمات الأصلية	
(FA)	آهن سه موجی	95
	مجموعه ماشین موزنی حرفه‌ای	

00060661-07/15

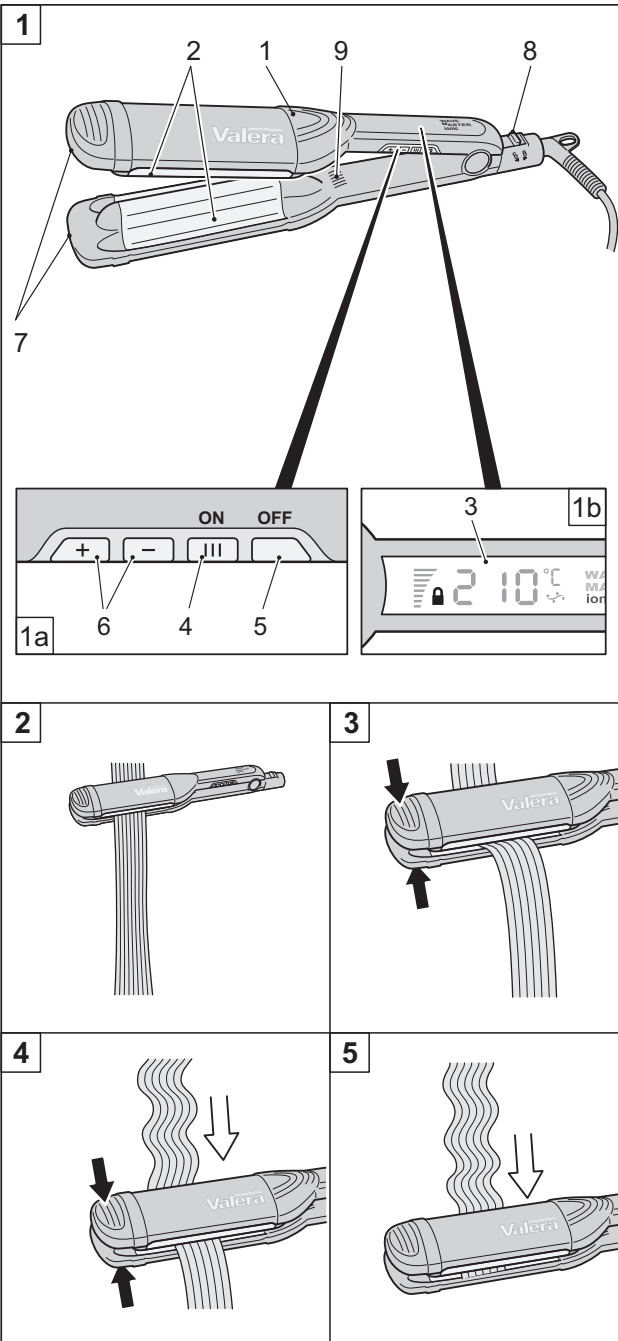

English

OPERATING INSTRUCTIONS - Type 647.03

Read these instructions carefully before using the appliance.

Available also on www.valera.com

CAUTION

- **Important:** In order to guarantee additional protection, it is recommended that a differential breaker with an intervention current not greater than 30 mA is installed in the electrical system which feeds the device. For further information, contact a qualified electrician.
- Make sure the unit is perfectly dry before using it.
- ⚠️ • **WARNING:** Do not use this appliance near bathtubs, showers, basins or other vessels containing water.
- This appliance can be used by children from 8 years of age and over, and by persons with limited physical, sensory or mental abilities or who lack the relevant experience and knowledge, if they are suitably supervised or have been educated to use the appliance safely and made aware of the associated risks.
- Do not allow children to play with the appliance.
- Children must not perform cleaning and maintenance procedures unless supervised.
- Prevent the hot surface on the unit from coming into contact with the face, neck or any other parts of the body. Use the unit, holding it by the handgrip and when changing the accessories hold them by the plastic guards.
- Allow the metal parts to cool down before touching them.
- If the supply cord is damaged, it must be replaced by the manufacturer, its service agent or a similarly qualified person in order to avoid a hazard. Do not use your unit if it is not working properly. Do not try to repair this electrical unit yourself, rather contact an authorized technician.
- When the appliance is used in a bathroom, unplug it after use since the proximity of water presents a hazard even when the appliance is switched off.

Mod. Nr.

Date of purchase Kaufdatum Date d'achat Data d'acquisto Fecha de adquisición Datum aankoop Data de compra Inkõpsdato Inkõpsdatum	Ostopäivamäär Kõbsdato Eladás dátuma Datum prodeje Data cumpărării Data zakupu כתב אחריות Ημερομηνία αγοράς	Satin alma tarihi Dátum nákupu Дата покупки Дата покупки تاريخ الشراء تاريخ خرید
--	--	---

Name and full address of purchaser
Name und vollständige Anschrift des Käufers
Nom et adresse complète de l'acheteur
Nome e indirizzo completo dell'acquirente
Nombre y dirección completa del comprador
Naam en adres van de consument
Nome e endereço do cliente
Kjøperens fullstendige navn og adresse
Köparens namn och fullständig adress
Ostajan nimi ja täydellinen osoite
Køberens fulde navn og adresse
Vevó neve és teljes címe
Jméno a adresa zákazníka
Numele i adresa completă a cumpărătorului
Nazwisko oraz pełny adres kupującego
תאריך קניה
Όνομα, επώνυμο και πλήρες διεύθυνση του αγοραστή
Alicinin tam ismi ve adresi
Meno a celá adresa kupujúceho/zákazníka
Прізвище, ім'я, по батькові і повна адреса покупця
Фамилия/Имя и полный адрес покупателя
اسم المشتري وعنوانه الكامل
نام و نشانی کامل خریدار

- Only connect this unit to alternating current and check that the mains supply voltage corresponds to that indicated on the unit.
- **Never immerse this unit in water or other liquids.**
- **Do not put this unit down where it could fall into water or other liquids.**
- **Do not try to pull any electrical appliance out when it has fallen into water - disconnect the plug from the power socket immediately.**
- **Make sure the unit is perfectly dry before using it.**
- Do not put the appliance on heat sensitive surfaces during use.
- After use always switch the unit off and remove the plug from the power supply socket. Do not pull on the wire to remove the plug from the power supply socket. Do not pull the plug out of the power supply socket when your hands are wet.
- Always allow the unit to cool before putting it away and never wrap the cord around the unit.
- Check that the cord has not been damaged from time to time.
- Prevent the cord from coming into contact with the metal parts while these are still hot.
- Use the unit on dry hair.
- Do not use this unit on wigs that have synthetic hair.
- Do not use your unit if it is not working properly. Do not try to repair this electrical unit yourself, rather contact an authorized technician.
- The elements used to pack the unit (plastic bags, cardboard box, etc.) must be kept out of reach of children as they are a potential danger to them.
- This unit must only be used for the purposes for which it is expressly intended. Any other use is to be considered improper and therefore dangerous. The manufacturer accepts no responsibility for damage caused by improper or erroneous use.
- Do not use hair spray while the unit is running.
- Keep the plates clean and free of dust, hair spray, styling gel, etc.
- To avoid dangerous overheating, it is advisable to unwind the entire length of the cord.

OPERATING INSTRUCTIONS

PARTS

- | | |
|--------------|------------------------------------|
| 1 Appliance | 6 Temperature controls [+] [-] |
| 2 Plates | 7 Cool tips |
| 3 Display | 8 Lock switch |
| 4 ON switch | 9 Ion emission opening |
| 5 OFF switch | |

Switching the appliance on and off

To turn on the appliance, all you need to do is insert the plug into the electricity socket and then press the ON switch (fig. 1a, ref.4) To turn the appliance off, press the OFF switch (fig. 1a, ref.5) and then remove the plug from the socket.

Important:

never leave the appliance unattended when on.

Locking/Unlocking the plates

To unlock the plates, move the lock switch (fig. 1, ref. 8) towards the symbol . To lock the plates, move the lock switch towards the symbol .

Temperature settings

To set the temperature you desire, once the appliance is switched on, press the "+" or "-" control buttons (fig. 1a, ref. 6) until the desired temperature appears on the display (fig. 1b, ref. 3). The desired temperature value will then flash on and off until the set temperature has been reached. You can then proceed with your hair treatment

If you wish to lock a recently set temperature, to avoid changing it by mistake, press the "-" button (fig. 1a, ref. 6) and keep it pressed for 3 seconds. The display will then show the symbol  (fig. 1b, ref. 3). To unlock the temperature setting again, press the "-" temperature control button for 3 seconds.

You can select different temperatures depending on the type of hair to be treated:

- up to 140°C for fine, straight hair
- up to 170°C for fine, wavy hair
- up to 210°C for thick, curly hair

ION FUNCTION

This product also has the "ION" function, which is always active during operation. The appliance produces a flow of negative ions.

The ion generator may emit a slight humming noise, but this is perfectly normal.

What are ions?

Ions are electrically charged particles found in nature. Negatively charged ions help to purify the air by neutralising the positively charged ions that, by contrast, reduce its quality by retaining in the atmosphere many polluting agents.

An abundance of negatively charged ions can be found after a thunder storm or at the seaside or in the mountains, close to waterfalls and waterways where the feeling of well-being is due to the increased presence of pure, natural, revitalising air.

Improved hydration of hair

Negatively charged ions help to maintain the proper hydration of your hair.

Conditioning effect on the hair

Improved hydration assists with the conditioning of your hair, has a regenerating effect and makes it softer and easier to comb, with greater volume and shine.

No electrostatic charge or "fly away"

Negatively charged ions help to reduce static electricity, the "fly away" effect and unwanted frizzles.

OPERATING TIPS

This appliance has been designed to create flamboyant hairstyles with large waves.

- Wait for the appliance to reach the set temperature.
- CAUTION: burning hazard. Do not let the appliance come into direct contact with the skin.
- Hair that has just been washed and dried can be styled better.
- The first few times you use this unit it is advisable to practice on small areas of your hair.
- Take the section of hair and starting at the roots. (Fig. 2)
- Hold the plates over each section for a few seconds. (Fig. 3)
- For a continuous ridged effect, place the plate on the last ridge of the previous section. (Fig. 4,5)
- Leave as is for a sharp finish.
- For a softer effect loosen with your fingers or brush for more volume.

CLEANING AND MAINTENANCE

Always remove the plug from the power socket before beginning to clean the unit!

Let it cool completely before cleaning it.

This unit can be cleaned using a damp cloth, but it must never be immersed in water or any other liquid!

This appliance conforms to European Directives 2004/108/EC, 2009/125/EC, 2006/95/EC and Regulation (EC) No. 1275/2008.



GUARANTEE

VALERA guarantees the appliance you have bought at following conditions:

1. The guarantee conditions for this appliance are as defined by our dealer in the country of sale. In Switzerland and in the countries subject to the European directive 44/99/CE the guarantee period is 24 months for domestic use and 12 months for professional or similar use. The guarantee period starts from the date of purchase as stated on the present guarantee card regularly filled out and stamped by the dealer or on the sale's invoice.
2. The guarantee is applicable only against submission of the present guarantee card or the sale's invoice.
3. The guarantee covers the elimination of all defects arisen during the guarantee period resulting from proven faults in material or workmanship. The elimination of the defects will be made either by repairing the appliance or exchanging it. The guarantee does not cover any damage arising from incorrect connection to the power supply, improper use, breakage, normal wear and non-compliance with the Instructions for Use.
4. All other claims of any nature, including those for eventual damages outside of the appliance, are excluded, unless our liability is legally mandatory.
5. The guarantee service is carried out free of charge; it does not affect the expiry date of the guarantee.
6. The guarantee becomes void if repairs are undertaken by unauthorized persons.

For UK only: this guarantee in no way affects your rights under statutory law.

In case of defect, please return the appliance well packed and together with the guarantee card regularly dated and stamped to one of our Valera Service Centres or to the dealer who will send it to the official importer for the guarantee service.



The symbol  on the product or on its packaging indicates that this product may not be treated as household waste. Instead it shall be handed over to the applicable collection point for the recycling of electrical and electronic equipment. By ensuring this product is disposed of correctly, you will help prevent potential negative consequences for the environment and human health, which could otherwise be caused by inappropriate waste handling of this product. For more detailed information about recycling of this product, please contact your local city office, your household waste disposal service or the shop where you purchased the product.

BEDIENUNGSANLEITUNG - Type 647.03

Bitte lesen Sie die folgende Bedienungsanleitung vor dem Gebrauch des Gerätes aufmerksam durch.

Verfügbar auch auf www.valera.com

SICHERHEITSHINWEISE

- Wichtig: als zusätzlicher Schutz wird die Installation einer Fehlerstromschutzeinrichtung (RCD) mit einem Bemessungsauslösestrom von nicht mehr als 30 mA im Badezimmerstromkreis empfohlen. Lassen Sie sich von Ihrem Elektroinstallateur beraten.
- Stellen Sie sicher, dass das Gerät völlig trocken ist, bevor Sie es benutzen.
-  **ACHTUNG:** Benutzen Sie dieses Gerät nicht in der Nähe von Badewannen, Waschbecken oder sonstigen mit Wasser gefüllten Behältern.
- Diese Geräte können von Kindern ab 8 Jahren sowie von Personen mit reduzierten physischen, sensorischen oder mentalen Fähigkeiten oder Mangel an Erfahrung und/oder Wissen benutzt werden, wenn sie beaufsichtigt oder bzgl. des sicheren Gebrauchs des Gerätes unterwiesen wurden und die daraus resultierenden Gefahren verstanden haben.
- Kinder dürfen nicht mit dem Gerät spielen.
- Reinigung und Wartung dürfen nicht durch Kinder durchgeführt werden, es sei denn sie sind beaufsichtigt.
- Vermeiden Sie, heiß gewordene Teile des Geräts mit dem Gesicht, dem Hals oder anderen Körperteilen zu berühren. Fassen Sie das Gerät stets am Handgriff und wechseln Sie die Aufsätze, indem Sie sie an ihrem Kunststoffschutz anfassen.
- Lassen Sie die Metallteile erst abkühlen, bevor Sie sie berühren.
- Verwenden Sie Ihr Gerät nicht, wenn eine Störung aufgetreten ist. Versuchen Sie niemals, das Gerät selbst zu reparieren, sondern wenden Sie sich an einen Techniker. Wenn die Netzanschlussleitung dieses Gerätes beschädigt wird, muss sie durch den Hersteller oder seinen Kundendienst oder eine ähnlich qualifizierte Person ersetzt werden, um Gefahren zu vermeiden.
- Wenn das Gerät in einem Badezimmer benutzt wird, ziehen Sie den Netzstecker, wenn Sie es nicht mehr benutzen, da die Nähe von Wasser auch bei ausgeschaltetem Gerät eine Gefahr darstellt.

- Betreiben Sie das Gerät ausschließlich mit Wechselstrom und prüfen Sie, dass die Versorgungsspannung mit der auf dem Gerät angegebenen übereinstimmt.
- **Tauchen Sie das Gerät nicht in Wasser oder andere Flüssigkeiten.**
- **Legen Sie das Gerät nicht an einem Ort ab, von dem es in Wasser oder andere Flüssigkeiten fallen konnte.**
- **Versuchen Sie nicht, ein in Wasser gefallenes Gerät wieder herauszunehmen, bevor Sie nicht den Netzstecker gezogen haben!**
- Legen Sie das eingeschaltete Gerät nicht auf wärmeempfindlichen Oberflächen ab.
- Ziehen Sie nach Gebrauch Ihres Gerätes stets den Netzstecker, wobei Sie nicht an der Geräteschnur ziehen sollten.
- Ziehen Sie den Netzstecker nicht mit nassen Händen aus der Steckdose.
- Lassen Sie das Gerät erst abkühlen, bevor Sie es weglegen und wickeln Sie niemals das Kabel um das Gerät. Kontrollieren Sie von Zeit zu Zeit, dass das Kabel nicht beschädigt ist.
- Vermeiden Sie, dass das Kabel mit noch heißen Metallteilen des Geräts in Berührung kommt.
- Verwenden Sie das Gerät stets auf trockenem Haar.
- Verwenden Sie das Gerät nicht für Perücken aus Kunsthaar.
- Verpackungsteile des Gerätes (Plastiktüten, Kartons, usw.) nicht in Reichweite von Kindern lassen. Sie stellen eine potentielle Gefahr dar.
- Dieses Gerät darf nur für solche Zwecke benutzt werden, für die es eigens entwickelt wurde. Jeder bestimmungsfremde Gebrauch stellt eine potentielle Gefahr dar. Der Hersteller haftet nicht für durch Missbrauch eventuell verursachte Schäden.
- Verwenden Sie keine Sprays, während das Gerät eingeschaltet ist.
- Halten Sie die Platten von Staub, Haarspray, Haargel usw. sauber.
- Strecken Sie das Kabel auf seine ganze Länge aus, da es sonst zu einer gefährlichen Überhitzung kommen kann.

GEBRAUCHSANLEITUNG

Geräteteile

- | | |
|----------------|---------------------------------------|
| 1 Gerät | 6 Temperatur-Wahlschalter [+] [-] |
| 2 Platten | 7 Wärmeisolierende Spitzen |
| 3 Display | 8 Arretierhebel |
| 4 ON-Schalter | 9 Ionenaustrittsöffnung |
| 5 OFF-Schalter | |



Gerät ein- und ausschalten

Zum Einschalten des Gerätes einfach den Stecker in die Steckdose stecken und den ON-Schalter drücken (Abb. 1a, Ref.4). Zum Ausschalten des Gerätes den OFF-Schalter (Abb.1a, Ref.5) drücken und den Stecker aus der Steckdose ziehen.

Wichtig:

Das Gerät nicht unbeaufsichtigt eingeschaltet lassen

Arretierung und Freigabe der Plattenöffnung

Zur Freigabe der Platten den Zeiger des Arretierhebels (Abb. 1, Ref. 8) auf das Symbol  verschieben. Zur erneuten Arretierung den Zeiger wieder auf das Symbol  stellen.

Temperaturwahl

Betätigen Sie zur Auswahl der Betriebstemperatur nach dem Einschalten des Gerätes die Bedienelemente “+” oder “-” (Abb. 1a, Ref. 6), bis am Display (Abb. 1b, Ref. 3) die gewünschte Temperatur angezeigt wird. Der eingestellte Wert blinkt solange, bis diese Temperatur erreicht ist. Danach können Sie mit der Behandlung Ihrer Haare beginnen.

Sie können den eingestellten Temperaturwert gegen ein unerwünschtes Verstellen sichern, indem Sie 3 Sekunden lang die Temperatureinstelltaste “-“ drücken (Abb. 1a, Ref. 6). Am Display wird das Symbol  angezeigt (Abb. 1b, Ref. 3). Zur Aufhebung der Temperatúrauswahl drücken Sie erneut 3 Sekunden lang die Temperatureinstelltaste “-“.

JJe nach Haar-Typ können verschiedene Temperaturen gewählt werden:

- bis 140°C für feines, glattes Haar
- bis 170°C für feines, welliges Haar
- bis 210°C für starkes, lockiges Haar

FUNKTION IONEN

Dieses Gerät verfügt über eine Ionenfunktion die bei eingeschaltetem Gerät immer aktiv ist und einen negativen Ionenstrom erzeugt.

Ein leichtes Brummen des Ionen-Generators ist eine normale Erscheinung.

Was sind Ionen?

Ionen sind in der Natur vorhandene elektrisch geladene Teilchen. Die negativ geladenen Ionen helfen die Luft zu reinigen, indem sie die positiv geladenen Ionen unwirksam machen. Positiv geladene Ionen dagegen halten den grössten Teil der sich in der Luft befindenden Schmutzteilchen und tragen deshalb zur Luftverschmutzung bei.

Eine grosse Menge von Ionen mit negativer Ladung gibt es nach einem Gewitter, sowie am Meer oder in den Bergen, in der Nähe von Wasserfällen und Wasserläufen, wo man sich wohl fühlt, weil dort die Luft reiner, natürlicher und erfrischender ist.

Idealer Feuchtigkeitszustand der Haare

Negativ geladene Ionen helfen, dass die Haare ihren lebensnotwendigen Feuchtigkeitsgrad bewahren.

“Pflegeeffekt”

Der höhere Feuchtigkeitsgrad macht die Pflege der Haare leichter, weil er sie weicher und daher leichter kämmbar macht und ihnen mehr Volumen und Glanz gibt.

Keine elektrostatische Ladung oder hochstehende Haare.

Die Ionen mit negativer Ladung helfen der statische Elektrizität, den „Fly-away-Effekt“ (abstehende Haare) und die Kräuselungen der Haare zu reduzieren.

NÜTZLICHE TIPPS

Dieses Gerät wurde für die Realisierung extravaganter Frisuren mit großen Wellen entwickelt.

- Die besten Resultate erzielen Sie mit frisch gewaschenem und trockenem Haar.
- Am besten behandeln Sie am Anfang zunächst kleine Haarpartien.
- Abwarten, bis das Gerät die gewünschte Temperaturstufe erreicht hat.
- **ACHTUNG:** Verbrennungsgefahr. Vermeiden Sie den direkt Kontakt des Eisens mit der Kopfhaut.
- Lassen Sie die Platten vom Haaransatz bis zu den Spitzen jeweils einige Sekunden auf jeden Abschnitt einwirken (Fig. 2,3).
- Um einen kontinuierlichen Welleneffekt zu erzielen, muss die Platte jeweils an der letzten Welle des letzten Strähnenabschnitts ansetzen werden (Fig. 4,5).
- Falls ein akzentuiertes Finish erwünscht ist, wird das Styling keiner weiteren Behandlung unterzogen.
- Lockern Sie die Frisur mit den Fingerspitzen auf, um eine weichere Wirkung zu erzielen, oder bürsten Sie das Haar, um der Frisur mehr Volumen zu verleihen.

REINIGUNG UND PFLEGE

Ziehen Sie vor dem Reinigen des Geräts immer den Netzstecker!

Das Gerät vor dem Reinigen abkühlen lassen.

Reinigen Sie das Gerät mit einem feuchten Tuch und tauchen Sie es niemals in Wasser oder andere Flüssigkeiten!

Dieses Gerät erfüllt die Bestimmungen der europäischen Richtlinien 2004/108/EG, 2009/125/EG, 2006/95/EG und der Verordnung (EG) Nr. 1275/2008.



GARANTIEBEDINGUNGEN

VALERA leistet für dieses Gerät – zusätzlich zu der gesetzlichen Gewährleistung des Händlers aus Kaufvertrag - dem Endabnehmer gegenüber eine Garantie zu nachstehenden Bedingungen:

1. Für dieses Gerät gelten die Garantiebedingungen unseres Händlers im Verkaufsland. In der Schweiz und in den Ländern, wo die europäische Verordnung 44/99/CE gilt, beträgt die Garantiezeit 24 Monate bei privatem Gebrauch und 12 Monate bei gewerblichem oder einem solchen gleichzusetzenden Gebrauch. Die Garantiezeit beginnt am Kauftag des Gerätes, der durch die ausgefüllte Garantiekarte oder einen sonstigen Kaufbeleg nachzuweisen ist.
2. Die Garantie wird nur bei Vorlage der Garantiekarte oder eines Kaufbeleges geleistet.
3. Die Garantieleistung umfasst die Behebung aller innerhalb der Garantiezeit auftretenden Mängel des Gerätes, die nachweislich auf Material- oder Fertigungsfehlern beruhen. Die Behebung der Mängel kann nach unserer Wahl durch Instandsetzung oder durch Umtausch des Gerätes erfolgen. Nicht unter Garantie fallen Mängel oder Schäden, die durch nicht vorschriftsmässigen elektrischen Anschluss, durch unsachgemässe Handhabung sowie durch Nichtbeachtung der Gebrauchsanleitung entstanden sind.
4. Weitere Ansprüche irgendwelcher Art, insbesondere solche auf Ersatz ausserhalb des Gerätes entstandener Schäden, sind – soweit die Haftung nicht zwingend gesetzlich angeordnet ist – ausgeschlossen.
5. Die Garantieleistungen werden ohne Berechnung durchgeführt; sie bewirken weder eine Verlängerung noch einen Neubeginn der Garantiezeit.
6. Diese Garantie erlischt bei Eingriff nicht autorisierter Stellen.

Sollten Sie die Garantie in Anspruch nehmen müssen, dann senden Sie bitte das defekte Gerät gut verpackt an eine unserer autorisierten Service-Stellen. Vergessen Sie nicht, unbedingt die Garantiekarte und/oder den Kaufbeleg beizufügen, da ohne diese keine Garantieleistung erfolgen kann.



Das Symbol  auf dem Produkt oder seiner Verpackung weist darauf hin, dass dieses Produkt nicht als normaler Haushaltsabfall zu behandeln ist, sondern an einem Sammelpunkt für das Recycling von elektrischen und elektronischen Geräten abgegeben werden muss. Durch Ihren Beitrag zum korrekten Entsorgen dieses Produktes schützen Sie die Umwelt und die Gesundheit Ihrer Mitmenschen. Umwelt und Gesundheit werden durch falsches Entsorgen gefährdet. Weitere Informationen über das Recycling dieses Produkts erhalten Sie von Ihrem Rathaus, Ihrer Müllabfuhr oder dem Geschäft, in dem Sie das Produkt gekauft haben.

INSTRUCTIONS POUR L'UTILISATION - Type 647.03

Lire attentivement les instructions suivantes avant d'utiliser le lisseur.

Disponible aussi sur www.valera.com

CONSEILS DE SECURITE

- Important: Pour garantir une protection supplémentaire, doter l'installation électrique alimentant l'appareil d'un interrupteur différentiel avec un courant d'intervention ne dépassant pas 30 mA. Contactez votre électricien de confiance pour tout renseignement complémentaire.
- Vérifiez que l'appareil soit complètement sec avant de l'utiliser.
-  • ATTENTION: ne pas utiliser cet appareil à proximité de baignoires, de lavabos ou autres récipients contenant de l'eau.
- Il est requis un âge minimum de 8 ans pour l'utilisation de cet appareil. L'utilisation de cet appareil par des personnes aux capacités physiques, sensorielles ou mentales réduites est fortement déconseillée à moins qu'elles ne soient surveillées ou qu'elles aient été instruites correctement quant à l'utilisation de l'appareil de la part de tiers.
- Les enfants ne doivent pas jouer avec l'appareil.
- Le nettoyage et l'entretien de l'appareil ne doivent pas être effectués par des enfants non surveillés.
- Évitez le contact des surfaces chaudes de l'appareil avec le visage, le cou ou d'autres parties du corps. Maniez l'appareil en le tenant par le manche et remplacez les accessoires en les saisissant du côté des protections en plastique.
- Laissez refroidir les pièces métalliques avant de les toucher.
- N'utilisez pas l'appareil s'il présente des anomalies. N'essayez pas de réparer vous-même l'appareil électrique, adressez-vous à un technicien agréé. Tout cordon d'alimentation endommagé doit être remplacé par le fabricant, son service d'assistance technique ou par une personne ayant une compétence analogue de façon à éviter tout risque.
- En cas d'utilisation de l'appareil dans une salle de bains, débranchez-le après utilisation car la présence d'eau dans la même pièce représente un danger, même si l'appareil est éteint.

- Reliez l'appareil à une prise de courant alternatif et contrôlez que la tension de réseau corresponde à celle indiquée sur l'appareil.
- **N'immergez jamais votre appareil dans l'eau ou autre liquide.**
- **Ne posez pas ni rangez votre appareil dans un endroit d'où il pourrait tomber dans l'eau ou autre liquide.**
- **Ne tentez pas de rattraper un appareil électrique tombé à l'eau mais débranchez-le immédiatement.**
- Durant le fonctionnement, ne posez pas l'appareil sur des surfaces sensibles à la chaleur.
- Après usage, ne pas oublier d'éteindre l'appareil et sortir la fiche de la prise de courant. Ne pas sortir la fiche de la prise de courant en tirant sur le câble.
- Ne débranchez pas l'appareil de la prise de courant avec les mains mouillées.
- Laissez toujours l'appareil refroidir avant de le ranger et n'entourez pas le cordon électrique autour de l'appareil lors du stockage. Vérifiez périodiquement que le cordon n'est pas endommagé.
- Évitez de mettre le câble d'alimentation en contact avec les pièces en métal lorsque ces dernières sont encore chaudes.
- Utilisez l'appareil sur des cheveux secs.
- N'utilisez pas l'appareil sur des perruques à cheveux synthétiques.
- Faites très attention en utilisant l'appareil à la température maximale.
- Les éléments qui constituent l'emballage de l'appareil (sacs plastique, boîte en carton etc.) ne doivent pas être laissés à portée des enfants car ils représentent une source de danger potentiel.
- Cet appareil ne doit être utilisé que pour l'emploi pour lequel il a été expressément conçu. Tout autre usage est inadéquat et donc dangereux. Le fabricant ne peut être considéré comme responsable des éventuels dommages dérivant d'un usage non approprié.
- N'utilisez pas de laques ou autres produits pour cheveux lorsque l'appareil est en marche.
- Maintenez les plaques propres et exemptes de poussière, aérosols pour cheveux, gels coiffants, etc.
- Pour éviter toute surchauffe dangereuse, il est recommandé de dérouler entièrement le câble d'alimentation.

UTILISATION

Composants

- 1 Appareil
- 2 Plaques
- 3 Afficheur
- 4 Interrupteur ON
- 5 Interrupteur OFF

- 6 Sélecteurs de température [+] [-]
- 7 Extrémités froides
- 8 Levier de blocage
- 9 Ouverture d'émission des ions



Mise en marche et arrêt de l'appareil

Pour allumer l'appareil, il suffit d'introduire la fiche dans la prise de courant et d'appuyer sur l'interrupteur ON (fig. 1a, réf. 4). Pour l'éteindre, appuyer sur l'interrupteur OFF (fig. 1a, réf. 5) et débrancher la fiche de la prise.

Important:

pas laisser l'appareil en marche sans surveillance.

Blocage/Déblocage ouvertures des plaques

Pour débloquer les plaques, déplacer le repère du levier de blocage (fig. 1, réf. 8) sur le symbole . Pour les bloquer à nouveau, ramener le repère sur le symbole .

Sélection de la température

Pour sélectionner la température d'utilisation, après allumage de l'appareil, appuyer sur les commandes « + » ou « - » (fig. 1a, réf. 6) jusqu'à ce que l'afficheur (fig. 1b, réf. 3) visualise la température souhaitée. La valeur configurée clignote jusqu'à ce que cette température soit atteinte. Procéder au traitement des cheveux.

Pour bloquer la valeur configurée, de façon à ne pas la modifier involontairement, appuyer 3 secondes sur le bouton de réglage de la température « - » (fig. 1a, réf. 6). L'afficheur visualise le symbole  (fig. 1b, réf. 3). Pour débloquer la sélection, appuyer à nouveau 3 secondes sur le bouton de réglage de la température « - ».

Il est possible de sélectionner la température en fonction du type de cheveux :

- jusqu'à 140°C cheveux fins et lisses
- jusqu'à 170°C cheveux fins et ondulés
- jusqu'à 210°C cheveux épais et frisés

FONCTION ION

Cet appareil dispose de la fonction « ION » toujours active tant que l'appareil est en marche. L'appareil produit un flux de ions négatifs.

Que sont les ions ?

Les ions sont des particules chargées électriquement présentes dans la nature. Les ions chargés négativement aident à purifier l'air en neutralisant les ions chargés positivement qui, au contraire, contribuent à sa détérioration en retenant dans l'atmosphère une grande partie des agents polluants. On relève une grande abondance d'ions avec charge négative après un orage ou bien à la mer ou à la montagne, à proximité de cascades et de cours d'eau, où l'on ressent des sensations de bien-être car l'air y est plus pur, naturel, revitalisant.

Meilleure hydratation des cheveux

Les ions avec charge négative aident à préserver la juste hydratation des cheveux. En effet, ils micronisent les particules d'eau présentes sur les cheveux que l'on vient de laver, en leur permettant d'en absorber une plus grande quantité de manière à rétablir l'équilibre de l'humidité naturelle du cheveu.

Effet baume sur les cheveux

L'hydratation favorise le conditionnement de vos cheveux; elle a un effet régénérant et les rend plus doux et faciles à peigner, plus volumineux et plus brillants.

Pas de charge électrostatique ou « fly away »

Les ions avec charge négative aident à réduire l'électricité statique et l'effet « fly away » des cheveux (cheveux frisés) et les ondulations.

CONSEILS POUR L'EMPLOI

Cet appareil a été conçu pour réaliser des coiffures originales à grosses ondulations.

- Les cheveux propres et secs permettent d'obtenir les meilleures coiffures.
- Lorsque vous utilisez l'appareil pour la première fois, exercez-vous sur quelques mèches et non sur toute la chevelure.
- Attendre que l'appareil ait atteint la température souhaitée.

- **ATTENTION** : risque de brûlure. Ne pas mettre l'appareil en contact avec la peau.
- Prendre une section de cheveux et, en partant des racines (Fig. 2)
- Maintenir les plaques au-dessus de chaque section pendant quelques secondes (Fig. 3).
- Pour obtenir un effet ondulé continu, placer la plaque sur la dernière boucle de la section précédente (Fig. 4,5).
- Laisser tel quel pour un fini plus effilé.
- Pour un effet plus doux, séparer les mèches avec les doigts ou brosser pour obtenir plus de volume.

NETTOYAGE ET ENTRETIEN

Débranchez l'appareil avant de le nettoyer !

Le laisser refroidir avant de le nettoyer.

Vous pouvez nettoyer votre appareil à l'aide d'un chiffon humide, mais ne l'immergez jamais dans de l'eau ni dans tout autre liquide !

Cet appareil est conforme aux directives européennes 2004/108/CE, 2009/125/CE, 2006/95/CE et au règlement (CE) N. 1275/2008.



GARANTIE

VALERA garantit l'appareil que vous venez d'acheter aux conditions suivantes:

1. Les conditions de garantie applicables sont celles qui sont définies par notre distributeur officiel dans le pays d'achat. En Suisse et dans les pays où la directive européenne 44/99/CE est en vigueur, la période couverte par la garantie est de 24 mois pour un usage domestique et de 12 mois pour un usage professionnel ou assimilé. La période de garantie commence à courir à compter de la date d'achat de l'appareil. La date d'achat est la date qui figure sur le présent certificat de garantie dûment rempli et portant de cachet du vendeur ou sur la facture d'achat.
2. La garantie n'est applicable que sous présentation de ce certificat de garantie ou du document d'achat.
3. La garantie couvre l'élimination de tous les défauts s'étant vérifiés lors de la période de garantie dérivant de défauts de matériaux ou de fabrication prouvés. L'élimination des défauts de l'appareil peut s'effectuer soit en le réparant soit en le remplaçant. La garantie ne couvre pas les défauts ni les dommages provoqués par un branchement au réseau électrique non conforme aux normes, par un usage incorrect du produit et par le non-respect des Normes d'Utilisation.
4. Toute autre revendication, de quelque nature que ce soit, est exclue, en particulier celle concernant le remboursement d'éventuels dommages en dehors de l'appareil, à l'exception de l'éventuelle responsabilité expressément définie par les lois en vigueur.
5. Le service de garantie est réalisé gratuitement. Il ne représente pas une prolongation ni un nouveau départ de la période de garantie.
6. La garantie échoit si l'appareil est altéré ou réparé par des personnes non autorisées.

En cas de panne, renvoyer l'appareil correctement emballé avec le certificat de garantie correctement daté et timbré par le vendeur à l'un de nos Centres d'Assistance agréés ou au magasin d'achat qui l'enverra à l'importateur officiel pour la réparation sous garantie.



Le symbole  sur le produit ou son emballage indique que ce produit ne peut être traité comme déchet ménager. Il doit être remis au point de collecte prévu à cet effet (collecte et recyclage du matériel électrique et électronique). En procédant à la mise à la casse réglementaire de l'appareil, nous préservons l'environnement et notre sécurité, s'assurant ainsi que les déchets seront traités dans des conditions appropriées. Pour obtenir plus de détails sur le recyclage de ce produit, veuillez prendre contact avec les services de votre commune ou le magasin où vous avez effectué l'achat.

ISTRUZIONI PER L'USO - Type 647.03

Leggere attentamente queste istruzioni prima di utilizzare l'apparecchio.

Disponibili anche su www.valera.com

AVVERTENZE DI SICUREZZA

- **Importante:** Per garantire una protezione supplementare, si consiglia di installare nell'impianto elettrico con il quale viene alimentato l'apparecchio un interruttore differenziale con una corrente di intervento non superiore a 30 mA. Per maggiori informazioni rivolgersi all'elettrotecnico di fiducia.
- Assicurarsi che l'apparecchio sia perfettamente asciutto prima di utilizzarlo
-  • **ATTENZIONE:** Non utilizzare questo apparecchio in prossimità di vasche da bagno, lavelli o altri recipienti che contengano acqua.
- Il presente apparecchio può essere utilizzato dai bambini a partire da 8 anni di età e da persone dalle ridotte capacità fisiche, sensoriali o mentali, oppure con mancanza di esperienza e di conoscenza se si trovano sotto adeguata sorveglianza, oppure se sono stati istruiti circa l'uso dell'apparecchio in modo sicuro e se si rendono conto dei pericoli correlati.
- I bambini non devono giocare con l'apparecchio.
- Le operazioni di pulizia e di manutenzione non devono essere effettuate dai bambini senza sorveglianza.
- Evitare il contatto delle superfici calde dell'apparecchio con il viso, il collo o con altre parti del corpo. Maneggiare l'apparecchio tenendolo per l'impugnatura e sostituire gli accessori tenendoli per le relative protezioni in plastica.
- Fate raffreddare le parti metalliche prima di toccarle.
- Non utilizzare il vostro apparecchio se presenta un'anomalia. Non cercare di riparare l'apparecchio elettrico da soli, bensì rivolgersi ad un tecnico autorizzato. Se il cavo di alimentazione è danneggiato, deve essere sostituito dal costruttore o dal suo servizio assistenza tecnica o comunque da una persona con qualifica simile, in modo da prevenire ogni rischio.
- Quando l'apparecchio è usato in un bagno, scollegarlo dall'alimentazione elettrica dopo l'uso, perché la vicinanza all'acqua rappresenta un pericolo anche quando l'apparecchio è spento.

- Collegare l'apparecchio solo a corrente alternata e controllare che la tensione di rete corrisponda a quella indicata sull'apparecchio.
- **Non immergere mai l'apparecchio nell'acqua o in altri liquidi.**
- **Non appoggiare l'apparecchio in un luogo da cui potrebbe cadere nell'acqua o in altro liquido.**
- **Non cercare di recuperare un apparecchio elettrico caduto nell'acqua: staccare subito la spina dalla presa di corrente.**
- Durante il funzionamento non appoggiare l'apparecchio su superfici sensibili al calore.
- Dopo l'uso spegnere sempre l'apparecchio e staccare la spina dalla presa di corrente. Non estrarre la spina dalla presa di corrente tirando il cordone.
- Non estrarre la spina dalla presa di corrente se si hanno le mani bagnate.
- Fare sempre raffreddare l'apparecchio prima di riporlo e non avvolgere mai il cordone intorno all'apparecchio. Periodicamente controllare che il cavo non sia danneggiato.
- Evitare che il cavo venga a contatto con le parti in metallo quando queste sono ancora calde.
- Utilizzare l'apparecchio su capelli asciutti.
- Non utilizzare l'apparecchio su parrucche con capelli di materiale sintetico.
- Prestare attenzione quando si usa l'apparecchio alla massima temperatura.
- Gli elementi che costituiscono l'imballo dell'apparecchio (sacchetti di plastica, scatola di cartone, ecc.) non devono essere lasciati alla portata dei bambini in quanto potenziale fonte di pericolo.
- Questo apparecchio deve essere destinato solo all'uso per il quale è stato espressamente concepito. Ogni altro uso è da considerarsi improprio, quindi pericoloso. Il costruttore non può essere considerato responsabile per eventuali danni derivanti da uso improprio o erraneo.
- Non usare spray per capelli con l'apparecchio in funzione.
- Mantenere le piastre pulite e prive di polvere, spray per capelli, gel fissativi ,etc.
- Per evitare un surriscaldamento pericoloso, si raccomanda di svolgere il cavo di alimentazione per tutta la sua lunghezza.

MODALITÀ D'USO

Componenti

- | | |
|--------------------|-------------------------------------|
| 1 Apparecchio | 6 Selettori temperatura [+] [-] |
| 2 Piastre | 7 Puntali termoisolanti |
| 3 Display | 8 Leva di blocco |
| 4 Interruttore ON | 9 Apertura di emissione degli ioni |
| 5 Interruttore OFF | |

Accensione e spegnimento dell'apparecchio

Per accendere l'apparecchio è sufficiente inserire la spina nella presa di corrente e premere l'interruttore ON (fig. 1a, rif.4). Per spegnerlo, premere l'interruttore OFF (fig.1a, rif.5) e disinserire la spina dalla presa.

Importante:

non lasciare l'apparecchio incustodito durante il suo funzionamento.

Blocco/sblocco apertura delle piastre

Per sbloccare le piastre spostare l'indice della leva di blocco (fig. 1, rif. 8) sul simbolo .

Per bloccarle nuovamente, riportare l'indice sul simbolo .

Selezione temperatura

Per selezionare la temperatura d'impiego, dopo aver acceso l'apparecchio, premere i comandi "+" o "-" (fig. 1a, rif. 6) fino a quando sul display (fig. 1b, rif. 3) non appare la temperatura desiderata. Il valore impostato lampeggia fino al raggiungimento di tale temperatura. Procedere all'operazione di trattamento dei capelli.

Per bloccare il valore impostato, in modo da non cambiarlo involontariamente, premere per 3 secondi il pulsante di regolazione della temperatura "-" (fig. 1a, rif. 6). Sul display appare il simbolo  (fig. 1b, rif. 3). Per sbloccare la selezione, premere nuovamente per 3 secondi il pulsante di regolazione della temperatura "-".

È possibile scegliere differenti temperature a seconda del tipo di capelli da trattare:

- fino a 140°C per capelli fini, lisci
- fino a 170°C per capelli fini, ondulati
- fino a 210°C per capelli grossi, ricci

FUNZIONE ION

Questo prodotto dispone della funzione "ION" sempre attiva durante il funzionamento. L'apparecchio produce un flusso di ioni negativi.

Cosa sono gli ioni?

Gli ioni sono particelle cariche elettricamente presenti in natura. Gli ioni carichi negativamente aiutano a purificare l'aria neutralizzando gli ioni carichi positivamente che, al contrario, contribuiscono al suo deterioramento trattenendo nell'atmosfera gran parte degli agenti inquinanti.

Si rileva una grande abbondanza di ioni con carica negativa dopo un temporale oppure al mare o in montagna in prossimità di cascate e corsi d'acqua dove si percepiscono sensazioni di benessere perché si è presenza di aria più pura, naturale, rivitalizzante.

Migliore idratazione dei capelli

Gli ioni con carica negativa aiutano a preservare la giusta idratazione dei capelli.

Essi infatti micronizzano le particelle d'acqua, presenti sui capelli appena lavati, permettendone l'assorbimento di una maggiore quantità all'interno dello stelo, in modo da restaurare l'equilibrio di umidità naturale del capello.

Effetto balsamo sui capelli

La migliore idratazione favorisce il condizionamento dei vostri capelli, ha un effetto rigenerante e li rende più morbidi e facili da pettinare, con più volume e lucentezza.

No carica elettrostatica o "fly away"

Gli ioni con carica negativa aiutano a ridurre l'elettricità statica e l'effetto "fly away" dei capelli (capelli rizzi) e le increspature..

CONSIGLI PER L'USO

Questo apparecchio è stato studiato per realizzare pettinature estrose ad onde grandi.

- Lasciare che l'apparecchio raggiunga la temperatura desiderata.
- **ATTENZIONE:** rischio di scottature. Non mettere l'apparecchio a diretto contatto della cute.
- Capelli appena lavati e asciugati permettono lo styling migliore.
- Le prime volte che si usa l'apparecchio è consigliabile esercitarsi su piccole aree della capigliatura.
- Separare una ciocca e inserirla nella piastra partendo dalle radici. (fig. 2)
- Mantenere l'apparecchio in posizione per alcuni secondi su ogni sezione della ciocca. (fig. 3).
- Per un effetto ondulato continuo, porre la piastra sull'ultima ondulazione della sezione precedente. (fig. 4,5).

- Se si desidera un effetto ondulato ben definito, non toccare i capelli dopo l'operazione.
- Per un effetto più morbido, aprire le ciocche con le dita o spazzolare i capelli per aumentarne il volume.

PULIZIA E MANUTENZIONE

Prima di pulire l'apparecchio staccare sempre la spina dalla presa di corrente!

Lasciate raffreddare l'apparecchio prima di procedere alla sua pulizia.

Potete pulire il vostro apparecchio con un panno umido, ma non immergetelo mai nell'acqua o in qualsiasi altro liquido!

Questo apparecchio è conforme alle direttive europee 2004/108/CE, 2006/95/CE, 2009/125/CE ed al regolamento (CE) N. 1275/2008.



GARANZIA

VALERA garantisce l'apparecchio da Voi acquistato alle seguenti condizioni:

1. Sono valide le condizioni di garanzia stabilite dal nostro distributore ufficiale nel paese di acquisto. In Svizzera e nei paesi dove è in vigore la direttiva europea 44/99/CE il periodo di garanzia è di 24 mesi per un uso domestico e di 12 mesi per un uso professionale o analogo. Il periodo di garanzia parte dalla data di acquisto dell'apparecchio. Come data di acquisto fa stato la data risultante o dal presente certificato di garanzia debitamente compilato e timbrato dal venditore o dal documento di acquisto.
 2. La garanzia è applicabile solo dietro presentazione del presente certificato di garanzia o del documento di acquisto.
 3. La garanzia copre l'eliminazione di tutti quei difetti insorti durante il periodo di garanzia dovuti a comprovati difetti di materiali o di fabbricazione. L'eliminazione dei difetti dell'apparecchio può avvenire o riparandolo o sostituendo il prodotto stesso. La garanzia non copre difetti o danni causati da allacciamento alla rete elettrica non conforme alle norme, da uso improprio del prodotto come anche da non osservanza delle Norme d'Uso.
 4. È esclusa ogni altra rivendicazione di qualsiasi natura, in particolare di risarcimento di eventuali danni al di fuori dell'apparecchio, eccettuata la eventuale responsabilità espressamente stabilita dalle leggi vigenti.
 5. Il servizio di garanzia viene eseguito senza addebito; esso non costituisce un prolungamento o un nuovo inizio del periodo di garanzia.
 6. La garanzia decade se l'apparecchio viene manomesso o riparato da persone non autorizzate.
- In caso di guasto, ritornate l'apparecchio ben imballato e con il certificato di garanzia regolarmente datato e timbrato dal venditore a uno dei nostri Centri Assistenza autorizzati o al Vostro negoziante che provvederà a inviarlo all'importatore ufficiale per la riparazione in garanzia.



Il simbolo  sul prodotto o sulla confezione indica che il prodotto non deve essere considerato come un normale rifiuto domestico, ma deve essere portato nel punto di raccolta appropriato per il riciclaggio di apparecchiature elettriche ed elettroniche. Provvedendo a smaltire questo prodotto in modo appropriato, si contribuisce a evitare potenziali conseguenze negative per l'ambiente e per la salute, che potrebbero derivare da uno smaltimento inadeguato del prodotto. Per informazioni più dettagliate sul riciclaggio di questo prodotto, contattare l'ufficio comunale, il servizio locale di smaltimento rifiuti o il negozio in cui è stato acquistato il prodotto.

INSTRUCCIONES DE EMPLEO - Tipo 647.03

Leer atentamente estas instrucciones antes de utilizar el aparato.

Disponibles también en www.valera.com

CONSEJOS DE SEGURIDAD

- **Importante:** para garantizar una protección suplementaria, se aconseja colocar en la instalación eléctrica de alimentación del aparato, un interruptor diferencial con una corriente de intervención que no supere los 30 mA. Para mayores informaciones, dirigirse al electrotécnico de confianza.
- Antes de usar el aparato, controle que esté bien seco.
-  **ATENCIÓN:** no utilizar este aparato cerca de bañeras, lavabos u otros recipientes que contengan agua.
- Este aparato puede ser utilizado por niños a partir de los 8 años de edad y también por personas con capacidades físicas, sensoriales o mentales reducidas, o carentes de experiencia y de conocimiento, siempre que lo hagan bajo las instrucciones y la vigilancia de una persona que les haya explicado el modo de uso del aparato y los peligros que puede implicar.
- Los niños no deben jugar con el aparato.
- La limpieza y el mantenimiento no deben ser efectuados por los niños sin vigilancia.
- Evite el contacto de las superficies calientes del aparato con el rostro, el cuello u otras partes del cuerpo. Utilice el aparato sujetándolo por la empuñadura y sustituya los accesorios sujetándolos por las correspondientes protecciones de plástico.
- Deje enfriar las partes metálicas antes de tocarlas.
- No utilice el aparato si está averiado. No intente reparar nunca el aparato. Si está averiado, tiene que llevarlo a un centro técnico autorizado. Si el cable de alimentación está dañado, debe ser sustituido por el fabricante o por el servicio de asistencia técnica o por una persona con una calificación similar, para prevenir cualquier riesgo.
- Cuando se utilice el aparato en el baño, desenchúfelo una vez que haya terminado. La proximidad del agua supone un peligro, incluso cuando está apagado.

- Conecte el aparato sólo a corriente alterna y controle que la tensión de red corresponda con la indicada en el mismo.
- **No utilice nunca el aparato en la bañera, la ducha o cerca de un lavabo lleno de agua.**
- **No apoye el aparato en un lugar desde el cual pueda caer dentro de agua u otros líquidos.**
- **No intente agarrar un aparato eléctrico que este dentro del agua: desenchúfelo inmediatamente de la toma de corriente.**
- Cuando el aparato esté en marcha, no debe apoyarlo sobre superficies sensibles al calor.
- Cuando termine de usar el aparato, apáguelo y desenchúfelo de la toma de corriente. No desenchufe el aparato tirando del cable de corriente.
- No desenchufe el aparato con las manos mojadas.
- Antes de guardar el aparato, déjelo enfriar; no enrolle nunca el cable eléctrico alrededor del aparato. Controle periódicamente que el cable no esté dañado.
- Evite que el cable toque las partes de metal cuando todavía estén calientes.
- Utilice el aparato en cabellos secos.
- No utilice el aparato en pelucas con cabellos sintéticos.
- Los elementos del embalaje del aparato (bolsas de plástico, caja de cartón, etc.) no tienen que dejarse nunca al alcance de los niños ya que son peligrosos.
- Este aparato tiene que destinarse sólo a los usos para los cuales ha sido proyectado. Cualquier otro uso se considerará impropio y, por consiguiente, peligroso. El fabricante no se hace responsable de los posibles daños derivados de un uso impropio o erróneo.
- Se prohíbe usar cualquier tipo de spray con el aparato en marcha.
- Mantenga las planchas bien limpias y sin polvo, spray para cabellos, geles de fijación, etc.
- Para evitar recalentamientos peligrosos, se aconseja desenrollar completamente el cable de alimentación.

MODALIDADES DE USO

Componentes

- | | |
|-------------------|---|
| 1 Aparato | 6 Selectores de temperatura [+] [-] |
| 2 Placas | 7 Extremos fríos |
| 3 Display | 8 Palanca de bloqueo |
| 4 Interruptor ON | 9 Apertura de emisión de iones |
| 5 Interruptor OFF | |



Encendido y apagado del aparato

Para encender el aparato, introducir la clavija en la toma de corriente y pulsar el interruptor ON (fig. 1a, ref.4). Para apagarlo, pulsar el interruptor OFF (fig.1a, ref. 5) y sacar la clavija de la toma de corriente.

Importante:

No deje el aparato sin vigilancia durante su funcionamiento.

Bloqueo/desbloqueo de apertura de las placas

Para desbloquear las placas, llevar el índice de la palanca de bloqueo (fig. 1, ref. 8) al símbolo . Para bloquearlas nuevamente, llevar el índice al símbolo .

Selección de temperatura

Para seleccionar la temperatura de uso, después de encender el aparato, pulsar los mandos “+” o “-” (fig. 1a, ref. 6) hasta ver en el display (fig. 1b, ref. 3) la temperatura deseada. El valor programado parpadea hasta ser alcanzado. Proceder al tratamiento del cabello.

Para bloquear el valor programado, de manera que no se pueda cambiar involuntariamente, pulsar 3 segundos la tecla de regulación de la temperatura “-” (fig. 1a, ref. 6). Aparece en el display el símbolo  (fig. 1b, ref. 3). Para desbloquear la selección, pulsar nuevamente 3 segundos la tecla de regulación de la temperatura “-”.

Dependiendo del tipo de cabello se pueden seleccionar distintas temperaturas:

- hasta 140 °C para cabellos finos y lisos
- hasta 170°C para cabellos finos y ondulados
- hasta 210°C para cabellos gruesos y rizados

FUNCIÓN ION

La función “ION” del aparato permanece activada de forma constante durante el funcionamiento, generando un flujo de iones negativos.

Si el generador de iones emite un zumbido, esto debe considerarse normal.

Qué son los iones?

Los iones son partículas con carga eléctrica existentes en la naturaleza. Los iones con carga negativa, ayudan a purificar el aire, neutralizando los iones con carga positiva, que en cambio contribuyen a su deterioro, al retener en la atmósfera gran parte de los agentes contaminantes.

Se detecta una gran abundancia de iones con carga negativa tras una tormenta, o a orillas del mar, o en el monte en proximidad de cascadas y cursos de agua, donde se perciben sensaciones de bienestar, porque nos encontramos en presencia de aire más puro, natural y revitalizante.

Mejor hidratación del pelo

Los iones con carga negativa ayudan a preservar la correcta hidratación del pelo.

Efecto suavizante en el pelo

Esta mejor hidratación favorece el acondicionamiento de su pelo, tiene un efecto regenerador y lo hace más suave y fácil de peinar, con más volumen y brillo.

No produce carga electrostática o “fly away”

Los iones con carga negativa ayudan a reducir la electricidad estática y el efecto “fly away” (cabellos erizados) y encrespado del pelo.

CONSEJOS DE USO

Este aparato ha sido diseñado para realizar originales peinados con ondas grandes.

- Permita que el aparato alcance la temperatura deseada.
- ATENCIÓN: riesgo de quemadura. Evite el contacto directo del aparato con la piel.
- Los cabellos recién lavados y secados facilitan el moldeado.
- Cuando utilice el aparato por primera vez, practique en áreas pequeñas de cabellos.
- Tome un mechón de cabello y, empezando desde la raíz (Fig. 2).
- Mantenga las placas sobre cada parte del pelo durante unos segundos (Fig. 3).
- Para conseguir un moldeado uniforme, aplique la plancha en la parte donde se realizó la última onda (Fig. 4,5).
- Para un acabado perfecto, no toque el cabello.
- Si prefiere un moldeado más suave, desenrede el cabello con los dedos o utilice un cepillo para aumentar el volumen.

LIMPIEZA Y MANTENIMIENTO

Siempre que desee limpiar el aparato, desenchúfelo.

Deje enfriar el aparato antes de limpiarlo.

Limpie el aparato con un paño húmedo. No lo sumerja nunca en agua ni en cualquier otro líquido.

Este aparato es conforme a las directivas europeas 2004/108/CE, 2009/125/CE, 2006/95/CE y al reglamento (CE) N. 1275/2008.



GARANTÍA

VALERA garantiza el aparato que Ud. ha comprado bajo las siguientes condiciones:

1. Son válidas las condiciones de garantía establecidas por nuestro distribuidor oficial en el país de compra. En Suiza y en los países en los que está en vigor la directiva europea 44/99/CE, el periodo de garantía es de 24 meses para uso doméstico y de 12 meses para uso profesional o análogo. El periodo de garantía inicia a partir de la fecha de compra del equipo. Como fecha de compra se entiende la fecha del certificado de garantía debidamente rellenado y sellado o la fecha del documento de compra.
2. La garantía se aplica únicamente presentando este certificado de garantía o el documento de compra.
3. La garantía cubre la eliminación de todos aquellos defectos que han surgido durante el periodo de vigencia de la garantía, ocasionados por defectos comprobados de materiales o de fabricación. Los defectos del aparato se pueden eliminar efectuando la reparación o sustituyendo el producto. La garantía no cubre defectos o daños causados por la conexión a la red eléctrica no conforme con las normas, por el uso impropio del producto o por la inobservancia de las Normas de Uso.
4. No se incluye ningún otro tipo de reivindicación, en particular indemnizaciones de posibles daños que no formen parte del aparato, con excepción de la eventual responsabilidad establecida expresamente por las leyes vigentes.
5. El servicio de garantía se efectúa sin cargo y no constituye un prolongamiento o un nuevo inicio del periodo de garantía.
6. La garantía decae si el aparato se ha alterado, ha sido reparado por personas no autorizadas. En caso de avería, se debe entregar el aparato bien embalado y con el certificado de garantía regularmente fechado y sellado por el vendedor, a uno de nuestros Centros de Asistencia autorizados o al vendedor, quien se encargará de remitirlo al importador oficial para efectuar la reparación de la garantía.

Como consumidor de este artículo, goza Vd. de los derechos que le reconoce la Ley de Garantías en la Venta de Bienes de Consumo 23/2003 (B.O.E. 11-07-03), en las condiciones que la misma establece. Recuerde que la fecha acreditada mediante el documento de compra, inicia el periodo de dos años previsto en la Ley.



El símbolo  en el producto o en su embalaje indica que este producto no se puede tratar como desperdicios normales de hogar. El producto con este indicativo se debe entregar en el punto de recolección de equipos eléctricos y electrónicos para reciclaje. Al asegurarse de que este producto se desecha correctamente, usted ayudara a evitar posibles consecuencias negativas para el medio ambiente y la salud pública, lo cual podría ocurrir si este producto no se recicla de forma adecuada. Para obtener información mas detallada sobre el reciclaje de este producto, póngase en contacto con la administración publica de su ciudad, servicio de desechos del hogar o bien con la tienda o distribuidor donde lo compró.

WAARSCHUWINGEN - Type 647.03

Lees deze aanwijzingen aandachtig door, voordat u het apparaat gebruikt.

Ook beschikbaar op www.valera.com

VEILIGHEIDSVOORSCHRIFTEN

- Belangrijk: om extra veiligheid te verzekeren, wordt aangeraden om in de elektrische installatie die zorgt voor de stroomtoevoer van het toestel een aardlekschakelaar te installeren met een onderbrekingsstroom die niet hoger is dan 30 mA. Neem voor meer informatie hierover contact op met uw vertrouwde elektricien.
- Controleer voor gebruik van het apparaat of het goed droog is.
-  LET OP: gebruik dit apparaat niet in de buurt van badkuipen, wastafels of andere houders met water.
- Dit apparaat mag worden gebruikt door kinderen vanaf 8 jaar en door personen met beperkte lichamelijke, zintuiglijke of geestelijke vermogens of met weinig ervaring en/of kennis, mits deze personen onder passend toezicht staan of geïnstrueerd zijn over het gebruik van het apparaat en ze zich bewust zijn van de bijbehorende gevaren.
- Kinderen mogen niet met het apparaat spelen.
- De reiniging en het onderhoud mogen niet zonder toezicht door kinderen worden uitgevoerd.
- Zorg ervoor dat de warme delen van het apparaat niet in aanraking komen met het gezicht, de hals of andere delen van het lichaam. Houd het apparaat aan de handgreep vast en pak de accessoires aan de plastic beschermingen vast als u ze vervangt.
- Laat de metalen delen eerst afkoelen voordat u ze aanraakt.
- Gebruik uw apparaat niet als het niet goed functioneert. Probeer het elektrische apparaat niet zelf te repareren, maar wend u tot een erkende technicus. Als het netsnoer beschadigd is, moet het worden vervangen door de fabrikant, de onderhoudsdienst of in elk geval door een persoon met een vergelijkbare kwalificatie om elk risico uit te sluiten.
- Als het toestel in een badkamer wordt gebruikt, moet na gebruik de stekker uit het stopcontact worden genomen,

- aangezien de aanwezigheid van water altijd gevaar oplevert, zelfs wanneer het toestel is uitgeschakeld.
- Sluit het apparaat alleen aan op wisselstroom en controleer of de netspanning overeenkomt met de spanning die op het apparaat wordt aangegeven.
 - **Dompel het apparaat nooit onder in water of andere vloeistoffen.**
 - **Leg het apparaat nooit op een plek waar het gemakkelijk in water of andere vloeistoffen kan vallen.**
 - **Probeer nooit een elektrisch apparaat dat in water is gevallen, eruit te halen: trek meteen de stekker uit het stopcontact.**
 - Plaats het apparaat tijdens het gebruik niet op oppervlakken die niet hittebestendig zijn.
 - Schakel het apparaat na gebruik altijd uit en haal de stekker uit het stopcontact. Trek niet aan de kabel wanneer u de stekker uit het stopcontact haalt.
 - Haal de stekker niet met natte handen uit het stopcontact.
 - Laat het apparaat altijd afkoelen voordat u het opbergt en wikkel het snoer nooit om het apparaat. Controleer regelmatig of de kabel niet beschadigd is.
 - Laat de kabel niet met de metalen delen in aanraking komen als deze nog warm zijn.
 - Gebruik het apparaat met droog haar.
 - Gebruik het apparaat niet bij pruiken met haren van synthetisch materiaal.
 - Houd de verpakkingsmaterialen (plastic zakjes, kartonnen doos, enz.) buiten het bereik van kinderen omdat zij een mogelijke bron van gevaar vormen.
 - Dit apparaat mag uitsluitend gebruikt worden voor de doeleinden waarvoor het uitdrukkelijk is ontworpen. Ieder ander gebruik is oneigenlijk, en dus gevaarlijk. De fabrikant is niet aansprakelijk voor eventuele schade die veroorzaakt wordt door oneigenlijk of onjuist gebruik.
 - Gebruik geen haarsprays bij een ingeschakeld apparaat.
 - Houd de elementen goed schoon, vrij van stof, haarsprays, haargels, enz.
 - Om gevaar voor oververhitting te voorkomen, raden wij u aan de voedingskabel over de gehele lengte uit te rollen.

GEBRUIK

Componenten

1 Apparaat	6 Temperatuurschakelaars [+] [-]
2 Platen	7 Koude uiteinden
3 Display	8 Vergrendelingshendel
4 ON-schakelaar	9 Opening voor ionenemissie
5 OFF-schakelaar	

Aan- en uitzetten van het apparaat

Om het apparaat aan te zetten, steekt u de stekker in het stopcontact en drukt u op de ON-schakelaar (fig. 1a, detail 4). Om het apparaat uit te zetten, drukt u op de OFF-schakelaar (fig. 1a, detail 5) en trekt u de stekker uit het stopcontact.

Belangrijk:

Laat het apparaat nooit ingeschakeld als u er niet zelf bij bent.

Vergrendelen/ontgrendelen van de opening van de platen

Zet de aanwijzer van de vergrendelingshendel (fig. 1, detail 8) op het symbool  om de platen te ontgrendelen.

Zet de aanwijzer opnieuw op het symbool  om ze weer te vergrendelen.

Instellen van de temperatuur

Om na de inschakeling van het apparaat de gebruikstemperatuur te selecteren, drukt u op de toetsen '+' of '-' (fig. 1a, detail 6) totdat op het display (fig. 1b, detail 3) de gewenste temperatuur verschijnt. De ingestelde waarde knippert totdat deze temperatuur wordt bereikt. Behandel nu het haar.

Om de ingestelde waarde te blokkeren zodat deze niet onbedoeld kan worden gewijzigd, drukt u 3 seconden op de temperatuurregelknop '-' (fig. 1a, detail 6). Op het display verschijnt het symbool  (fig. 1b, detail 3). Druk opnieuw 3 seconden op de temperatuurregelknop '-' om de selectie te deblokken.

U kunt de temperatuur afstemmen op het soort haar dat u gaat behandelen.

Tot 140°C voor fijn en glad haar

Tot 170°C voor fijn en golvend haar

Tot 210°C voor dik haar en krullen

ION-FUNCTIE

Dit apparaat beschikt over de 'ION'-functie die tijdens de werking altijd actief is. Het apparaat produceert een negatieve ionenstroom.

Een zacht gezoem van de ionengenerator is normaal.

Wat zijn dat, ionen?

Ionen zijn elektrisch geladen deeltjes die in de natuur aanwezig zijn. De negatief geladen ionen helpen de lucht te zuiveren door de positieve ionen te neutraliseren, die er juist toe bijdragen de kwaliteit van de lucht te verslechteren doordat ze een groot deel van de verontreinigende deeltjes in de atmosfeer vasthouden. Grote hoeveelheden negatief geladen ionen kunt u waarnemen na een onweersbui, aan zee of in de bergen vlakbij watervallen en riviertjes, waar u een gevoel van welzijn krijgt doordat u zich in zuiverdere, natuurlijkere, revitaliserende lucht bevindt.

Betere hydratatie van het haar

De negatief geladen ionen dragen bij aan een goede hydratatie van het haar.

Balsem-effect op het haar

Een betere hydratering draagt bij aan een betere verzorging van uw haar, heeft een regenererend effect, maakt het haar zachter en makkelijker doorkambaar en geeft het meer volume en glans.

Geen elektrostatische lading of 'fly away'-effect

Door de negatief geladen ionen heeft u minder last van statisch haar en het 'fly away'-effect (haar dat recht overeind staat) en gaat het haar minder snel krullen.

ADVIEZEN VOOR HET GEBRUIK

Dit apparaat is ontworpen voor het creëren van originele kapsels met grove golven.

- Laat het apparaat op de gewenste temperatuur komen.
- LET OP: risico op brandwonden. Breng het apparaat niet in direct contact met de huid.
- Net gewassen en gedroogd haar kunnen beter in model worden gebracht.
- De eerste keren dat u het apparaat gebruikt, is het raadzaam met kleine haarlokken te oefenen.
- Neem de pluk haar en begin bij de haarinplant (Fig. 2).
- Houd de platen een paar seconden over iedere pluk (Fig. 3).
- Voor een continu golfeffect plaatst u de plaat op de laatste golf van de vorige pluk (Fig. 4,5).
- Laat het haar zoals het is voor een scherpe finish.
- Voor een zachter effect maakt u het haar lossier met uw vingers of borstel het voor meer volume.

REINIGING EN ONDERHOUD

Haal de stekker altijd uit het stopcontact voordat u het apparaat schoonmaakt!

Laat het apparaat goed afkoelen voor u het reinigt.

U kunt uw apparaat met een vochtige doek schoonmaken, maar dompel het nooit onder in water of in een andere vloeistof!

Dit apparaat voldoet aan de Europese richtlijnen 2004/108/EG, 2009/125/EG, 2006/95/EG en aan de verordening (EG) nr. 1275/2008.



GARANTIE

Valera biedt volgende garantievoorwaarden:

1. Van toepassing zijn de garantievoorwaarden die door onze officiële distributeur in het land van aankoop zijn vastgesteld. In Zwitserland en in de landen waar de Europese richtlijn 44/99/CE van kracht is, geldt een garantieperiode van 24 maanden bij huishoudelijk gebruik en van 12 maanden bij professioneel of soortgelijk gebruik. De garantieperiode loopt vanaf de aankoopdatum van het apparaat. De aankoopdatum is de datum die staat op dit volledig ingevulde en door de verkoper gestempelde garantiebewijs of op de aankoopbon.
2. De garantie is enkel van toepassing na voorlegging van het certificaat of het bewijs van aankoop.
3. De garantie dekt het verwijderen van bewezen materiaal- of fabricagefouten, tijdens de garantieperiode. Dit kan gebeuren door reparatie of vervanging van het toestel. De garantie is niet van toepassing in geval van schade door aansluiting op een netwerk dat niet aan de officiële normen voldoet, noch in geval van niet naleven van de gebruiksaanwijzing.
4. Elke andere schadeclaim van welke aard dan ook is uitgesloten, in het bijzonder terugbetaling van schade veroorzaakt door externe factoren, buiten degenen die uitdrukkelijk bepaald zijn door de van kracht zijnde wetgeving.
5. De garantie-service is gratis. Deze vertegenwoordigt geen enkele verlenging noch vernieuwing van de garantie periode.
6. De garantie vervalt indien het toestel vervalst is of gerepareerd werd door een niet erkende persoon. In geval van defect, gelieve het toestel behoorlijk verpakt, samen met het garantiebewijs (gedateerd en voorzien van de stempel van de verkoper) terug te sturen naar één van de officiële Service Centra, of te bezorgen aan de winkel waar het toestel werd aangekocht. Zij zullen het nodige doen om uw toestel onder garantie te laten herstellen.



Het symbool  op het product of op de verpakking wijst erop dat dit product niet als huisafval mag worden behandeld. Het moet echter naar een plaats worden gebracht waar elektrische en elektronische apparatuur wordt gerecycled. Als u ervoor zorgt dat dit product op de correcte manier wordt verwijderd, voorkomt u mogelijk voor mens en milieu negatieve gevolgen die zich zouden kunnen voordoen in geval van verkeerde afvalbehandeling. Voor meer details in verband met het recyclen van dit product, neemt u het best contact op met de gemeentelijke instanties, het bedrijf of de dienst belast met het verwijderen van huishoudafval of de winkel waar u het product hebt gekocht.

INSTRUÇÕES DE FUNCIONAMENTO - Tipo 647.03

Leia atentamente estas instruções antes de utilizar o aparelho.

Também disponível em www.valera.com

CONSELHOS DE SEGURANÇA

- Importante: para garantir uma protecção suplementar, é aconselhável instalar um interruptor diferencial com uma corrente de actuação não superior a 30 mA na instalação eléctrica que alimenta o aparelho. Para mais informações, dirija-se a um técnico especializado.
- Certifique-se de que o aparelho está devidamente seco antes de o utilizar.
-  • **ATENÇÃO:** não utilize este aparelho junto a banheiras, lava-loiças ou outros recipientes que contenham água.
- O presente aparelho pode ser utilizado por crianças a partir de 8 anos de idade e por pessoas com capacidades físicas, sensoriais ou mentais reduzidas, ou sem experiência e conhecimentos, desde que estejam sob vigilância adequada, que tenham sido instruídos acerca da utilização segura do aparelho e que estejam conscientes dos perigos associados.
- As crianças não devem brincar com o aparelho.
- As operações de limpeza e de manutenção não devem ser efectuadas por crianças sem vigilância.
- Evite que a superfície quente da unidade entre em contacto com a cara, pescoço ou quaisquer outras partes do corpo. Utilize a unidade, segurando-a pela pega e, quando mudar acessórios, segure-os pelas protecções plásticas.
- Deixe arrefecer as peças metálicas antes de lhes tocar.
- Não utilize a unidade se esta não estiver a funcionar correctamente. Não tente reparar esta unidade eléctrica por si próprio, contactando antes um técnico autorizado. Se o fio eléctrico estiver danificado, deverá ser substituído pelo fabricante, o seu agente de manutenção ou uma outra pessoa igualmente qualificada de modo a evitar situações perigosas.
- Quando o aparelho for usado na casa de banho, desligue-o da ficha após a utilização, uma vez que a

- proximidade de água representa um perigo mesmo que o aparelho esteja desligado.
- Esta unidade deverá apenas ser ligada a corrente alternada, certificando-se de que a voltagem da fonte de electricidade corresponde à indicada na unidade.
 - **Nunca mergulhe a unidade em água ou outros líquidos.**
 - **Não pouse a unidade em locais onde corra o risco de cair à água ou outros líquidos.**
 - **Não tente retirar qualquer aparelho eléctrico que tenha caído à água - desligue de imediato a ficha da tomada eléctrica.**
 - Não pouse o aparelho em superfícies sensíveis ao calor durante a sua utilização.
 - Após a utilização, desligue sempre a unidade e retire a ficha da tomada eléctrica. Não puxe pelo fio para desligar a ficha da tomada eléctrica. Não desligue a ficha da tomada com as mãos molhadas.
 - Deixe sempre a unidade arrefecer antes de a guardar e nunca enrole o fio em volta da unidade.
 - Verifique regularmente se o fio não está danificado.
 - Evite que o fio entre em contacto com as partes metálicas enquanto estas estiverem quentes.
 - Utilize a unidade em cabelo seco.
 - Não utilize esta unidade em perucas que contenham cabelo sintético.
 - Os elementos utilizados para embalar a unidade (sacos de plástico, caixa de cartão, etc.) devem ser mantidos fora do alcance das crianças, pois constituem um perigo potencial para elas.
 - Esta unidade deverá apenas ser utilizada para os efeitos para os quais é expressamente destinada. Qualquer outra utilização será considerada inadequada e, como tal, perigosa. O fabricante não aceita qualquer responsabilidade por danos causados por uma utilização imprópria ou errada.
 - Não utilize laca enquanto a unidade estiver em funcionamento.
 - Mantenha as placas limpas e livres de pó, laca, gel, etc.
 - Para evitar o sobreaquecimento perigoso, recomenda-se desenrolar todo o comprimento do fio.

MODO DE UTILIZAÇÃO

Componentesi

- | | |
|-------------------|---|
| 1 Aparelho | 6 Selectores de temperatura [+] [-] |
| 2 Placas | 7 Extremidades frias |
| 3 Visor | 8 Manipulo de bloqueio |
| 4 Interruptor ON | 9 Abertura de emissão dos iões |
| 5 Interruptor OFF | |



Ligar e desligar o aparelho

Para ligar o aparelho, basta introduzir a ficha na tomada de alimentação e premir o interruptor ON (fig. 1a, ref. 4). Para o desligar, prima o interruptor OFF (fig. 1a, ref. 5) e retire a ficha da tomada.

Importante:

Não deixe o aparelho sem vigilância durante o funcionamento.

Bloqueio/desbloqueio da abertura das placas

Para desbloquear as placas, coloque o indicador do manipulo de bloqueio (fig. 1, ref. 8) no símbolo . Para bloquear novamente, volte a colocar o indicador no símbolo .

Seleção da temperatura

Para seleccionar a temperatura de utilização, após ter ligado o aparelho, prima os comandos “+” ou “-” (fig. 1a, ref. 6) até o visor (fig. 1b, ref. 3) apresentar a temperatura desejada. O valor programado pisca até à obtenção da temperatura pretendida. Proceda ao tratamento dos cabelos.

Para bloquear o valor programado, para que este não seja alterado involuntariamente, prima durante 3 segundos o botão de regulação da temperatura “-” (fig. 1a, ref. 6). No visor, surgirá o símbolo  (fig. 1b, ref. 3). Para desbloquear a seleção, prima novamente durante 3 segundos o botão da temperatura “-”.

É possível escolher diferentes temperaturas consoante o tipo de cabelo a tratar:

até 140°C para cabelo fino, liso

até 170°C para cabelo fino, ondulado

até 210°C para cabelo espesso, encaracolado

FUNÇÃO ION

Este produto dispõe da função “ION” sempre activa durante o funcionamento. O aparelho produz um fluxo de iões negativos.

Um ligeiro zumbido, eventualmente emitido pelo gerador de iões, deve ser considerado normal.

O que são os iões?

Os iões são partículas carregadas electricamente presentes na natureza. Os iões carregados negativamente ajudam a purificar o ar, neutralizando os iões carregados positivamente que, pelo contrário, contribuem para a sua deterioração, retendo na atmosfera grande parte dos agentes poluidores.

Verifica-se uma grande abundância de iões com carga negativa após um temporal, ou na praia ou na montanha, junto a cascatas e cursos de água, onde ocorrem sensações de bem-estar, dado o facto de se estar na presença de ar mais puro, natural, revitalizante.

Melhor hidratação do cabelo

Os iões com carga negativa ajudam a preservar a hidratação correcta do cabelo.

Efeito bálsamo no cabelo

Uma melhor hidratação favorece a suavização do seu cabelo, tem um efeito regenerador e torna-o mais macio e fácil de pentear, deixando-o com mais volume e brilho.

Sem carga electrostática ou “fly away”

Os iões com carga negativa ajudam a reduzir a electricidade estática, o efeito “fly-away” (cabelos em pé) e os cabelos crespos.

CONSELHOS PARA A UTILIZAÇÃO

Este aparelho foi concebido para realizar penteados fantásticos com grandes ondas.

- Se tiver acabado de lavar e secar o cabelo, obterá uma melhor modelação do mesmo.
- Das primeiras vezes que usar o aparelho é aconselhável experimentar em pequenas zonas do cabelo.
- Deixe que o aparelho atinja a temperatura pretendida.
- ATENÇÃO: risco de queimaduras. Não ponha o aparelho em contacto directo com a pele.
- Pegue numa madeixa de cabelo e, a partir da raiz, mantenha as placas sobre cada madeixa durante alguns segundos (Fig. 2,3).
- Para um efeito de ondulação contínua, coloque a placa na última onda da madeixa anterior (Fig.4,5).

- Obterá assim um efeito mais acentuado.
- Para um efeito mais suave, passe os dedos ou uma escova pelo cabelo para dar mais volume.

LIMPEZA E MANUTENÇÃO

Retire sempre a ficha da tomada eléctrica antes de começar a limpar a unidade!

Deixe arrefecer completamente antes de limpar.

Esta unidade pode ser limpa usando um pano húmido, mas não deverá nunca ser mergulhada em água ou qualquer outro líquido!

Este aparelho cumpre as Directivas Europeias 2004/108/CE, 2009/125/CE, 2006/95/CE e a Norma (CE) N.º. 1275/2008.



GARANTIA

O fabricante VALERA garante o aparelho desde que observadas as seguintes condições:

1. São válidas as condições de garantia estabelecidas pelo nosso distribuidor oficial no país de aquisição. Na Suíça e nos países em que está em vigor a directiva europeia 44/99/CE, o período de garantia é de 24 meses para uma utilização doméstica e de 12 meses para uma utilização profissional ou análoga. O período de garantia começa a partir da data de compra do aparelho. Como data de compra considera-se válida a data resultante do presente certificado de garantia devidamente preenchido e assinado pelo vendedor ou do documento de compra.
2. A garantia está subordinada à apresentação deste certificado o do documento de compra.
3. A garantia inclui a eliminação de todos as anomalias surgidas durante o seu período de validade resultantes de defeitos de fabricação ou de materiais. A eliminação de tais defeitos comporta a reparação e, se necessário, a substituição do aparelho. A garantia não cobre defeitos e danos causados pela ligação do aparelho numa à rede eléctrica não conforme às normas, pela sua utilização imprópria e pela inobservância das Normas de Utilização.
4. Exclui-se quaisquer outras reivindicações, principalmente de indemnizações de eventuais danos externos ao aparelho, exceptuando-se a responsabilidade expressamente definida nos termos da lei.
5. O serviço de garantia é gratuito e não constitui no seu prolongamento nem no início de um novoperíodo.
6. A garantia decai em caso de reparação ou modificação não autorizada pelo fabricant.

Em caso de avaria, envie o aparelho bem embalado e com o certificado de garantia regularmente datado e carimbado pelo revendedor a um Centro de Assistência autorizado ou ao revendedor que o enviará ao importador que providenciará a reparação.



O símbolo  no produto ou na embalagem indica que este produto não pode ser tratado como lixo doméstico. Em vez disso deve ser entregue ao centro de recolha selectiva para a reciclagem de equipamento eléctrico e electrónico. Ao garantir uma eliminação adequada deste produto, irá ajudar a evitar eventuais consequências negativas para o meio ambiente e para a saúde pública, que, de outra forma, poderiam ser provocadas por um tratamento incorrecto do produto. Para obter informações mais pormenorizadas sobre a reciclagem deste produto, contacte os serviços municipalizados locais, o centro de recolha selectiva da sua área de residência ou o estabelecimento onde adquiriu o produto.

BRUKSANVISNING - Type 647.03

Les denne bruksanvisningen nøye før du bruker apparatet.

Også tilgjengelig på www.valera.com

ADVARSER OM SIKKERHET

- Viktig: for å oppnå en enda bedre sikkerhet anbefales det at man på det elektriske anlegget installerer en differensialbryter som aktiveres ved en strømstyrke på 30 mA. For ytterligere informasjon, henvend deg til forhandleren eller en autorisert elektriker.
- Forsikre deg om at apparatet er helt tørt før du bruker det
-  • **ADVARSEL:** ikke bruk dette apparatet i nærheten av badekar, vaskeservanter eller beholdere som inneholder vann.
- Dette apparatet kan anvendes av barn fra 8 år og oppover og av personer med reduserte fysiske, sensoriske og mentale kapasiteter, eller som mangler erfaring og kjennskap, hvis de overvåkes eller læres opp til å bruke apparatet på en sikker måte og forstår hvilke farer man kan utsettes for.
- Pass på at barn ikke leker med apparatet.
- Rengjøring og vedlikehold må ikke utføres av barn uten tilsyn.
- Pass på at ikke ansiktet, halsen eller andre deler av kroppen kommer i kontakt med varme overflater på apparatet. Når du holder apparatet, skal du alltid holde i håndtaket. Når du skal skifte tilbehør, skal du alltid holde dette i plastbeskyttelsen.
- Pass på at deler av metall er avkjølt før du berører dem.
- Ikke bruk det dersom det er en feil på apparatet. Forsøk aldri å reparere apparatet selv, men henvend deg til en autorisert elektriker. Dersom strømledningen er skadet, må den skiftes ut av produsenten eller serviceavdelingen, eller av en person med tilsvarende kompetanse, slik at man unngår eventuell risiko.
- Når apparatet brukes på badet, må det kobles fra strømmettet etter bruk, da nærheten av vann representerer en fare også når apparatet er slått av.

- Apparatet må kun tilkobles et strømnnett med vekselstrøm. Pass på at nettspenningen svarer til den som er oppgitt på apparatet.
- **Dypp aldri apparatet i vann eller andre væsker.**
- **Legg aldri fra deg apparatet på et sted hvor det kan falle ned i vann eller annen væske.**
- **Ikke forsøk å ta opp apparatet dersom det er falt ned i vann; ta støpselet umiddelbart ut av stikkontakten.**
- Legg aldri apparatet på varmeømfintlige overflater når det er i bruk.
- Når du er ferdig med å bruke apparatet, skal du slå av apparatet og trekke støpslet ut av stikkontakten. Trekk aldri i ledningen når du skal ta støpslet ut av stikkontakten.
- Trekk aldri støpslet ut av stikkontakten mens du er våt på hendene.
- La alltid apparatet få avkjøle seg før du legger det bort og surr aldri ledningen rundt det. Kontroller regelmessig at ledningen er i god stand.
- Pass på at ikke ledningen kommer i kontakt med deler av metall når disse fortsatt er varme.
- Apparatet skal brukes på tørt hår.
- Bruk ikke apparatet på parykker med hår av syntetisk materiale.
- Vær forsiktig når du bruker apparatet på maksimal temperatur
- Emballasjen (plastposer, kartongesken osv.) kan utgjøre en fare for barn og må oppbevares på et trygt sted.
- Dette apparatet skal kun benyttes på den måten det uttrykkelig er laget for. All annen bruk må regnes som misbruk og medfører fare. Produsenten kan ikke holdes ansvarlig for eventuelle skader som skyldes uhensiktsmessig eller feil bruk.
- Bruk aldri hårspray når apparatet er i funksjon.
- Hold platene rene og frie for støv, hårspray, brylkrem osv.
- For å hindre farlig overoppvarming bør alltid ledningen trekkes helt ut.

BRUKSANVISNING

Komponenter

- | | | | |
|---|-----------|---|-------------------------------|
| 1 | Apparat | 6 | Temperaturvelgere [+] [-] |
| 2 | Plater | 7 | Kalde tupper |
| 3 | Display | 8 | Låsemekanisme |
| 4 | PÅ-bryter | 9 | Utslippsåpning for ioner |
| 5 | AV-bryter | | |

Slå apparatet på og av

For å slå på apparatet er det tilstrekkelig å sette støpslet i stikkkontakten og trykke på PÅ-bryteren (fig. 1a, ref. 4). For å slå det av, trykker du på AV-bryteren (fig.1a, ref. 5) og trekker støpslet ut av stikkkontakten.

Viktig:

Ikke etterlat apparatet uten tilsyn når det er i funksjon.

Låse/låse opp platene

Skyv låsemekanismen (fig. 1, ref. 8) til symbolet  for å låse opp platene.

Sett låsemekanismen tilbake på symbolet  for å låse dem sammen igjen.

Valg av temperatur

Når du har slått på apparatet velger du temperatur ved å trykke på "+" eller "-" (fig. 1a, ref. 6) til ønsket temperatur vises på displayet (fig. 1b, ref. 3). Den innstilte verdien blinker til denne temperaturen er nådd. Nå er apparatet klart til bruk.

For å blokkere den valgte temperaturen slik at den ikke endrer seg ved et uhell, trykker du på knappen for regulering av temperaturen "-" i 3 sekunder (fig. 1a, ref. 6). På displayet vises symbolet  (fig. 1b, ref. 3). For å endre innstillingen trykker du på nytt på knappen for regulering av temperaturen "-" i 3 sekunder.

Du kan velge ulike temperaturer avhengig av hårtypen:

inntil 140 °C for fint, glatt hår

inntil 170 °C for fint, bølget hår

inntil 210 °C for tykt, krøllet hår

IONE-FUNKSJON

Dette produktet har funksjonen "ION" som alltid er aktivert under funksjon. Apparatet produserer en strøm av negative ioner.

En eventuell svak surrelyd fra iongeneratoren er helt normalt.

Hva er ioner?

Ioner er elektrisk ladede partikler som finnes i naturen. Negativt ladede ioner hjelper til med å rense luften og nøytralisere de positive ionene som, tvert i mot bidrar til å forverre luften, ved at en stor del av de forurensende stoffene bindes til atmosfæren.

Man kan registrere et stort overskudd av negativt ladde ioner etter et tordenvær eller hvis man er ved havet eller på fjellet i nærheten av et fossefall eller et elveløp. Her får man en opplevelse av velvære fordi luften som omgir en er ren, naturlig og opplivende.

Bedre bevaring av fuktigheten i håret

Negativt ladede ioner bidrar til å opprettholde hårets naturlige fuktighet.

Balsamvirkning på håret

På denne måten oppnås en balsameffekt på håret, som gjenopplives og blir mykere og lettere å gre, med mer volum og glans.

Ingen elektrostatisk ladning eller "fly away"

Negativt ladede ioner hjelper til med å redusere statisk elektrisitet og "fly away"-effekt på håret (hår som reiser seg) og krusing.

RÅD OM BRUK

Dette apparatet er utviklet for å lage kreative frisyre med store krøller.

- Vent til apparatet når ønsket temperatur.
- ADVARSEL: forbrenningsfare. Ikke la apparatet berøre huden.
- Styling utføres lettest på hår som nettopp er vasket og tørket.
- De første gangene man bruker apparatet, lønner det seg å øve seg på små områder av frisyren.
- Skill ut en lokk og plasser den i platen fra hårroten (Fig. 2).
- Hold apparatet i denne posisjonen i noen sekunder for hver seksjon av lokken (Fig. 3).

- For å oppnå en kontinuerlig bølget effekt, plasserer du platen på den siste bølgen på foregående seksjon (Fig. 4,5).
- Hvis du ønsker en utpreget bølgeeffekt, må du ikke ta på håret etter at du er ferdig.
- Hvis du ønsker en mykere virkning, åpner du lokken med fingrene eller børster håret for å øke volumet.

RENGJØRING OG VEDLIKEHOLD

Før apparatet rengjøres, må alltid støpslet trekkes ut av stikkontakten!

Vent til apparatet er avkjølt før du rengjør det.

Du kan rengjøre apparatet ditt med en fuktig klut, men dypp det aldri ned i vann eller i en annen væske!

Dette apparatet er i samsvar med EU-direktivene 2004/108/CE, 2006/95/CE, 2009/125/CE og EU-forskriften nr. 1275/2008.



GARANTI

VALERA gir garanti for apparatet du ha anskaffet, på følgende vilkår:

- 1 Gyldige garantivilkår er de som er fastsatt av vår offisielle leverandør i det enkelte land. I de land hvor EU-direktivet 44/99/CE gjelder, er garantiperioden på 24 måneder ved privat bruk og 12 måneder ved profesjonell eller tilsvarende bruk. Garantiperioden gjelder fra den dato da apparatet ble anskaffet. Innkjøpsdatoen bevitnes enten av foreliggende garantibevis utfyllt i alle sine deler og stemplet av forhandleren eller av kvitteringen.
2. Garantien gjelder kun ved fremleggelse av dette garantibeviset eller kvittering.
3. Garantien dekker utbedring av alle de feil som oppstår under garantiperioden og som klart skyldes material- eller produksjonsfeil. Utbedring av apparatets feil kan skje enten ved reparasjon eller ved utskifting av produktet. Garantien dekker ikke feil eller skader som skyldes tilkobling til ikke-forskriftsmessig elektrisk anlegg, gal bruk av produktet og manglende overholdelse av Bruksveiledningen.
4. Alle andre typer krav utelukkes, spesielt krav om skadeserstatning som gjelder forhold utenfor apparatet, bortsett fra ved eventuelt ansvar som uttrykkelig er fastsatt av gjeldende lover.
5. Garantitjenesten utføres uten omkostninger for kunden. Den medfører ikke noen forlengelse eller start på en ny garantiperiode.
6. Garantien forfaller dersom apparatet blir tuklet med eller reparert av uautoriserte personer.

Ved feil returneres apparatet godt innpakket og med garantibevis med dato og stempel fra selgeren til et av våre autoriserte serviceverksteder eller til selgeren, som sørger for å levere det til den offisielle importøren for garantireparasjon.



Symbolet  på produktet eller på emballasjen viser at dette produktet ikke må behandles som husholdningsavfall. Det skal derimot bringes til et mottak for resirkulering av elektrisk og elektronisk utstyr. Ved å sørge for korrekt avhending av apparatet, vil du bidra til å forebygge de negative konsekvenser for miljø og helse som gal håndtering kan medføre. For nærmere informasjon om resirkulering av dette produktet, vennligst kontakt kommunen, renovasjonsselskapet eller forretningen der du anskaffet det.

ANVÄNDARANVISNINGAR - Typ 647.03

Läs dessa anvisningar noggrant innan du använder apparaten.

Anvisningarna finns även på www.valera.com

SAKERHETSANVISNINGAR

- Viktigt: För att garantera en högre säkerhet, rekommenderas att installera en jordfelsbrytare med en gränsutlösningssström som inte överstiger 30 mA i elsystemet. Kontakta en tillförlitlig eltekniker för mer information.
- Se till att apparaten är helt torr innan du använder den.
-  • OBSERVERA: Använd inte apparaten i närheten av badkar, tvättställ eller andra kärl som innehåller vatten.
- Den här apparaten kan användas av barn från 8 år och av personer med nedsatt fysisk, sensorisk eller mental förmåga eller av personer med bristande erfarenhet och kunskap om har en lämplig övervakning eller om de instruerats om apparatens säkra användning och är medvetna om farorna.
- Barn får inte leka med apparaten.
- Rengörings- och underhållsarbeten får inte utföras av barn utan övervakning.
- Se till att apparatens varma ytor inte kommer i kontakt med ansiktet, halsen eller andra kroppsdelar. Använd tången genom att hålla den i handtaget och byt ut tillbehören genom att hålla dem i plastskydden.
- Låt metalldelarna svalna innan du rör vid dem.
- Använd inte apparaten om den är defekt. Försök inte reparera den elektriska apparaten själv, utan vänd dig till en auktoriserad tekniker. Om elkabeln är skadad, måste den bytas av tillverkaren eller av tillverkarens tekniska service eller av en person med liknande kvalifikationer för att förebygga alla faror.
- När apparaten används i badrummet, koppla ur den från eluttaget efter användningen, eftersom närheten till vatten utgör en fara även när apparaten är frånslagen.
- Anslut endast apparaten till växelström och kontrollera att nätspänningen motsvarar den som indikeras på apparaten.

- **Sänk aldrig ned apparaten i vatten eller andra vätskor.**
- **Placera inte apparaten på en plats där den kan falla ned i vatten eller en annan vätska.**
- **Ta aldrig upp en elektrisk apparat som fallit ned i vatten: dra genast ut stickkontakten från eluttaget.**
- Placera inte apparaten på värmekänsliga ytor under användningen.
- Efter användningen, slå alltid från apparaten och dra ut kontakten ur eluttaget. Dra inte ut kontakten ur eluttaget genom att dra i kabeln.
- Dra inte ut kontakten ur eluttaget med våta händer.
- Låt alltid apparaten svalna innan du lägger tillbaka den och vira aldrig nätkabeln runt apparaten. Kontrollera med jämna mellanrum att kabeln inte är skadad.
- Se till att kabeln inte kommer i kontakt med metalldelarna när dessa fortfarande är varma.
- Använd tången på torrt hår.
- Använd inte tången på peruker med syntetiskt hår.
- Var uppmärksam när du använder apparaten med maximal temperatur.
- Förpackningsmaterialet till apparaten (plastpåsar, kartonglådor m.m.) får inte vara åtkomliga för barn, eftersom de kan utgöra en potentiell fara.
- Denna utrustning får endast användas för avsett ändamål. All annan användning är otillåten och följaktligen farlig. Tillverkaren kan inte hållas ansvarig för eventuella skador som härrör från olämplig eller felaktig användning.
- Spruta inte hårspray när du använder apparaten.
- Se till att plattorna är rena från damm, hårspray, hårgel osv.
- För att undvika en farlig överhettning, rekommenderar vi att veckla ut strömkabeln i hela sin längd.

ANVÄNDNING

Delar

1 Apparat

2 Plattor

3 Display

4 Strömbrytare ON

5 Strömbrytare OFF

6 Temperaturvalsknappar [+] [-]

7 Kall ände

8 Blockeringsknapp

9 Öppning för utsläpp av joner

Påslagning och avstängning

För att slå på apparaten sätter du in kontakten i ett vägguttag och trycker på strömbrytaren ON (fig. 1, ref. 3). För att stänga av den trycker du på strömbrytaren OFF (fig 1, ref. 3) och tar ut kontakten ur vägguttaget.

Viktigt:

lämna inte apparaten oövervakad när den är påslagen.

Spärr/öppning av plattor

För att låsa upp plattornas blockering, för blockeringsknappen (fig. 1, ref. 8) till symbolen . För att åter blockera plattorna, för blockeringsknappen tillbaka till symbolen .

Välja temperatur

För att välja användningstemperatur, slå på apparaten och tryck sedan på knapparna "+" eller "-" (fig. 1a, ref. 6) tills du på displayen (fig. 1b, ref. 3) ser den önskade temperaturen. Värdet blinkar tills den inställda temperaturen har uppnåtts. Använd apparaten för att behandla håret.

För att blockera det inställda värdet, och för att inte av en olyckshändelse ändra inställningen, tryck under 3 sekunder på temperaturinställningsknappen "-" (fig. 1a, ref. 6). På displayen visas symbolen  (fig. 1b, ref. 3). För att stänga av blockeringen av temperaturen, tryck igen under 3 sekunder på temperaturinställningsknappen "-".

Det går att välja olika temperaturer beroende på den hårtyp du skall behandla:

upp till 140 °C för tunt, rakt hår

upp till 170 °C för tunt, vågigt hår

upp till 210 °C för tjockt, vågigt hår

JON-FUNKTION

Denna produkt har funktionen "JON" alltid aktiverad under användning. Apparaten producerar en ström av negativa joner.

Vad är joner?

Joner är elektriskt laddade partiklar som finns i naturen. Joner med negativ laddning hjälper till att rena luften genom att de neutraliserar positivt laddade joner som har motsatt effekt och håller kvar en stor del av de förorenande ämnena som finns i luften.

Man kan känna av att det finns stora mängder negativt laddade joner efter åskväder, vid havet eller uppe i bergen där det finns vattenfall och vattendrag, genom att man får en känsla av välbefinnande tack vare att luften är renare, naturligare och mer uppfriskande.

Bättre fukthållning i håret

Joner med negativ laddning hjälper dig att få rätt fuktighet i håret.

De mikroniserar de vattenpartiklar som finns i nytvättat hår, och gör att den större del fuktighet kan absorberas av hårstrået. Detta återställer hårets naturliga fuktbalans.

Balsameffekt på håret

Fukten har också en regenererande effekt och gör håret mjukare och mer lättkammat, det får mer volym och blir glansigare.

Ingen statisk elektricitet och inget "flygigt" hår

Joner med negativ laddning bidrar till att hårets statiska elektricitet, flygighet och krusighet minskar.

ANVÄNDARREKOMMENDATIONER

Denna apparat är framtagen för att du ska kunna styla ditt hår med stora krusade vågor.

- Vänta tills apparaten nått önskad temperatur.
- **WARNING:** risk för brännskada. Låt aldrig apparaten komma i direktkontakt med huden.
- Bäst stylingresultat får du med nytvättat och torkat hår.
- De första gångerna du använder apparaten bör du först öva på mindre hårlockar.
- Separera en hårslinga och sätt in den i tången från hårroten. (fig. 2)
- Håll tången stilla under någon sekund vid varje sektion av hårslingan. (fig. 3)
- För en kontinuerlig vågeffekt, sätt tången på den sista vågen på den förra sektionen. (fig. 4,5)
- Om du önskar en precis vågeffekt, rör inte håret efter behandlingen.
- För en mjukare effekt, öppna hårslingan med fingrarna eller borsta håret för att öka volymen.

RENGÖRING OCH UNDERHÅLL

Innan apparaten rengörs, dra alltid ut kontakten ur eluttaget!

Låt apparaten och dess tillbehör svalna innan du påbörjar rengöringen.

Du kan rengöra apparaten med en fuktig duk, men inte doppa ned den i vatten eller någon annan vätska.

GARANTI

Nedan angivna villkor gäller för den garanti som VALERA ger för den apparat du har köpt:

1. Det är garantivillkoren som fastställts av vår officiella distributör i inköpslandet som gäller. I Schweiz och i länder där europadirektiv 44/99/EG gäller är garantiperioden 24 månader när apparaten används för hushållsbruk och 12 månader när den används för yrkesbruk och liknande. Garantiperioden löper från datum för inköp av apparaten. Som inköpsdatum gäller datumet som resulterar av köpehandlingen eller av detta garantibevis som ska vara ifyllt och stämplat av säljaren.
2. För att garantin ska vara giltig måste detta garantibevis eller köpehandlingen visas upp.
3. Garantin täcker åtgärdande av alla defekter som uppstår under garantiperioden och som beror på påvisade material- eller tillverkningsdefekter. Åtgärdandet av defekterna på produkten kan ske genom reparation eller byte av själva produkten. Garantin täcker inte defekter eller skador som orsakats av anslutning till elektriska nät som inte uppfyller kraven i gällande bestämmelser, som orsakats olämplig användning av produkten eller av att bruksanvisningarna inte har följts.
4. Alla andra krav utesluts från garantin, särskilt skadeståndskrav för eventuella skador utöver skadorna som kan uppstå på själva apparaten. Undantag görs dock för ansvar som eventuellt uttryckligen fastställs i gällande lag.
5. Garantiservicen utförs kostnadsfritt, men den ger inte rätt till förlängning eller förnyelse av garantiperioden.
6. Garantin upphör att gälla om ändringar görs på apparaten eller om reparationer görs av icke auktoriserade personer.

Om fel uppstår ska apparaten återsändas väl emballerad tillsammans med ett daterat garantibevis som ska vara stämplat av återförsäljaren. Apparaten ska sändas till något av våra auktoriserade Servicecenter eller till återförsäljaren, som i sin tur sedan sørjer för att apparaten skickas vidare till den officiella importören för garantireparation.



Symbolen , på produkten eller emballaget anger, att produkten inte får hanteras som hushållsavfall. Den skall i stället lämnas in på uppsamlingsplats för återvinning av el- och elektronikkomponenter. Genom att säkerställa att produkten hanteras på rätt sätt bidrar du till att förebygga eventuellt negativa miljö- och hälsoeffekter, som kan uppstå om produkten kasseras som vanligt avfall. För ytterligare upplysningar om återvinning bör du kontakta lokala myndigheter eller sophämtningstjänst eller affären där du köpte varan.

KAYTTOOHJEET - Mallit 647.03

Lue nämä käyttöohjeet huolellisesti ennen käyttöä ja säilytä ne.

Saatavana myös osoitteesta www.valera.com

TURVALLISUUSOHJEET

- Tärkeää: lisäsuojauksen varmistamiseksi sähköjärjestelmään on suositeltavaa asentaa erotuskytkin, jonka laukeamiskynnys on korkeintaan 30 mA. Kysy lisätietoja asiantuntevalta sähköasentajalta.
- Tarkista ennen käyttöä, että laite on täysin kuiva.
-  **HUOMIO:** älä käytä tätä laitetta kylpyammeen, pesualtaan tai muun vettä sisältävän astian lähellä.
- Laitteen käyttö on sallittu yli 8-vuotiaille lapsille ja fyysisesti, aisteiltaan tai henkisesti rajoitteisille henkilöille tai henkilöille, joilla ei ole kokemusta laitteen käytöstä, vain siinä tapauksessa, että käyttöä valvotaan riittävästi tai heille on neuvottu käyttämään laitetta turvallisella tavalla ja he ovat tietoisia käyttöön liittyvistä vaaroista.
- Älä anna lasten leikkiä laitteella.
- Lapset eivät saa puhdistaa tai huoltaa laitetta ilman valvontaa.
- Pidä laitteen kuumat pinnat kaukana kasvoista ja muista ihoalueista. Käytä laitetta pitämällä kiinni kädensijasta.
- Anna metalliosien jäähtyä ennen kuin kosket niihin.
- Älä käytä laitetta, jos siinä on jokin vika. Älä yritä korjata sähkölaitetta omatoimisesti, vaan käänny aina ammattitaitoisen sähköasentajan puoleen. Jos laitteen virtajohto vaurioituu, vaarojen välttämiseksi johdon saa vaihtaa vain valmistaja tai valtuutettu huoltoliike tai joku muu ammattitaitoinen sähköasentaja.
- Laitteen käyttö muuhun kuin hiusten käsittelyyn voi olla vaarallista. Laitteen valmistaja ei ole vastuussa vääränlaisen käytönaiheuttamista vaurioista tai vammoista.
- Liitä laite pistorasiaan, jonka jännite vastaa laitteessa mainittua jännitettä.
- **Älä koskaan upota laitetta veteen tai muuhun nesteeseen.**

- **Älä laita laitetta paikkaan, josta se voi pudota veteen. Jos laite putoaa veteen, älä yritä poimia sitä, vaan irrota virtajohto pistorasiasta.**
- **Sammuta laite aina käytön jälkeen ja irrota virtajohto pistorasiasta. Älä irrota virtajohtoa vetämällä johdosta vaan ota kiinni pistotulpasta. Älä koske virtajohtoon märillä käsillä.**
- Anna laitteen jäähtyä täysin ennen kuin laitat sen säilytyspaikkaan. Älä koskaan kierrä virtajohtoa laitteen ympärille.
- Tarkista aina laitteen kunto ennen sen käynnistämistä ja varmista, että virtajohto on ehjä.
- Käytä laitetta kuiville hiuksille.
- Älä käytä laitetta synteettisten peruukkien käsittelyyn.
- Älä käytä hiuslakkaa tms. laitteen käytön aikana.
- Pidä lämpölevyt puhtaana.

KÄYTTÖOHJEET

Osat

1 Laite	6 Lämpötilan säätöpainikkeet [+] [-]
2 Levyt	7 Viileä pää
3 Näyttö	8 Lukitusvipu
4 Virta päälle	9 Ionisaattorin aukko
5 Virta pois päältä	

Laitteen kytkeminen toimintaan ja pois toiminnasta

Laite kytketään toimintaan kiinnittämällä pistoke pistorasiaan ja painamalla Virta päälle -kytkintä (kuva 1a, kohta 4). Laite kytketään pois päältä painamalla Virta pois päältä -kytkintä (kuva 1a, kohta 5) ja irrottamalla pistoke pistorasiasta.

Tärkeää:

älä jätä laitetta ilman valvontaa toiminnan aikana.

Levyjen avauksen lukitus/vapautus

Levyjen lukitus avataan siirtämällä lukitusvipu (kuva 1, kohta 8) merkin  kohdalle. Levyt lukitaan siirtämällä vipu merkin  kohdalle.

Lämpötilan valitseminen

Kun laite on kytketty päälle, lämpötila valitaan painamalla lämpötilan säätöpainiketta [+] tai [-] (kuva 1a, kohta 6), kunnes näytössä (kuva 1b, kohta 3) näkyy haluttu lämpötila. Arvo vilkkuu, kunnes lämpötila on saavuttanut asetetun arvon. Tämän jälkeen voit aloittaa hiusten käsittelyn.

Jotta et muuttaisi lämpötila-asetusta tahattomasti, asetusravon voi lukita painamalla lämpötilan säätöpainiketta [-] (kuva 1a, kohta 6) kolmen sekunnin ajan. Näytössä näkyy symboli  (kuva 1b, kohta 3). Lukitus vapautetaan painamalla uudelleen lämpötilan säätöpainiketta [-] kolmen sekunnin ajan.

Lämpötila voidaan valita käsiteltävän hiustyypin mukaisesti:

ohuet, suorat hiukset: enintään 140 °C

ohuet, taipuisat hiukset: enintään 170 °C

paksut, kiharat hiukset: enintään 210 °C

IONISAATTORI

Laitteessa oleva IONISAATTORI on toiminnassa aina käytön aikana, ja se toimii kehittämällä negatiivisesti varautuneita ioneja.

Matala suriseva ääni, joka mahdollisesti kuuluu ionisaattorista, on normaalia.

Mitä ionit ovat?

Ionit ovat luonnossa esiintyviä sähköisesti varautuneita hiukkasia. Negatiivisesti varautuneet ionit auttavat puhdistamaan ilmaa neutraloiden ilmanlaatua heikentävät positiivisesti varautuneet ionit ja poistaen näin suurimman osan ilmakehän saasteista.

Negatiivisesti varautuneita ioneja esiintyy paljon ukonilman jälkeen sekä meren rannalla tai vuoristossa vesiputousten ja jokien lähellä, jossa ilmanlaatu on tämän ansiosta puhdas, luonnollinen ja terveellinen.

Hiusten kosteustasapaino paranee

Negatiivisesti varautuneet ionit auttavat säilyttämään hiusten oikean kosteustason.

Balsamoiva vaikutus

Parempi kosteutus hoitaa ja elvyttää hiuksia ja tekee ne pehmeiksi, helposti kammattaviksi, runsaiksi ja kiiltäviksi.

Ei hiusten staattista sähköisyyttä ja "lentämistä"

Negatiivisesti varautuneet ionit vähentävät sähköstaattista jännitystä ja hiusten "lentämistä" (pystynnousemista) ja takkuisuutta.

SUOSITELTAVAT KÄYTTÖTAVAT

Laitte on tarkoitettu suurikiharaisten kampausten muotoilemiseen.

- Muotoilutulos on parempi, kun hiukset ovat vastapestyt ja kuivatut.
- Kun käytät laitetta ensimmäisiä kertoja, kokeile sitä aluksi vain osaan hiuksista.
- Anna laitteen kuumentua haluttuun lämpötilaan.
- HUOMIO: palovammojen vaara. Älä päästä laitetta suoraan ihokosketukseen.
- Erota osio ja työnnä se raudan väliin hiusten tyvestä aloittaen (kuva 2).
- Käsittele jokaista suortuvaa muutaman sekunnin ajan (kuva 3).
- Jos haluat krepata tasaisesti koko tukan, aseta levy edellisen osion viimeisen krepin kohdalle (kuvat 4 ja 5).
- Jos haluat jättää krepikampauksen aidon näköiseksi, älä koske hiuksiin krepauksen jälkeen.
- Jos haluat pehmeämmät kiharat ja enemmän volyyymiä, avaa suortuvia sormien avulla tai harjaa hiukset.

LAITTEEN HOITO

Virtajohto on irrotettava verkkovirrasta kaikkien puhdistus- ja huoltotoimenpiteiden ajaksi

Anna laitteen jäähtyä täysin ennen puhdistusta.

Älä koskaan upota laitetta veteen.

Puhdista laitteen ulkopinnat pehmeällä (kostealla) kankaalla. Älä käytä liuottimia tai pesuaineita!

Tämä laite vastaa Euroopan direktiivejä 2004/108/EY, 2009/125/EY, 2006/95/EY sekä CE-määräystä nro 1275/2008.



TAKUU

VALERA myöntää ostamallesi laitteelle takuun seuraavien ehtojen mukaisesti:

1. Ostamaan valtuutetun jälleenmyyjän määrittämät takuehdot ovat voimassa. Sveitsissä sekä maissa, joissa noudatetaan Euroopan yhteisön direktiiviä 44/99/EY, takuu-aika on 24 kuukautta kotikäytössä ja 12 kuukautta ammattikäytössä tai vastaavassa. Takuu-aika alkaa laitteen ostopäivästä. Ostopäiväksi katsotaan päivämäärä, jonka myyjä on merkinnyt oheiseen asianmukaisesti täytettyyn ja leimalla varustettuun takuutodistukseen, tai ostokuitin päivämäärä.
2. Takuu on voimassa vain oheista takuutodistusta tai ostokuitia vastaan.
3. Takuu kattaa kaikkien sellaisten takuu-aikana esiintyvien vikojen poistamisen, jotka ovat aiheutuneet valmistusmateriaaleissa tai valmistuksessa todetuista vioista. Laitteen vikojen poistaminen voi tapahtua korjaamalla tai vaihtamalla tuote uuteen. Takuu ei kata vikoja, jotka ovat aiheutuneet laitteen kytkemisestä muuhun kuin standardinmukaiseen sähköverkkoon, tuotteen virheellisestä käytöstä ja puutteellisesta käyttöohjeiden noudattamisesta.
4. Kaikki muut vahingonkorvausvaatimukset suljetaan pois, erityisesti laitteeseen liittymättömien mahdollisten vahinkojen korvaaminen, lukuunottamatta voimassa olevien lakien nimenomaisesti määräämää.
5. Takuupalvelusta ei peritä korvausta. Takuupalvelun käyttö ei pidennä eikä aloita alusta takuu-aikaa.
6. Takuu raukeaa, jos laitetta käsitellään omavaltaisesti tai korjataan valtuuttamattomien henkilöiden toimesta.

Jos laitteessa esiintyy joku vika, palauta se hyvin pakattuna yhdessä myyjän päivämäärän ja leimaaman takuutodistuksen kanssa johonkin valtuutettuun huoltoliikkeeseemme tai jälleenmyyjälle, joka toimittaa sen viralliselle maahantuojalle takuukorjausta varten.



Symboli , joka on merkitty tuotteeseen tai sen pakkaukseen, osoittaa, että tuotetta ei saa käsitellä talousjätteenä. Tuote on sensijaan luovutettava sopivaan sähkö ja elektroniikkalaitteiden kierrätyksestä huolehtivaan keräyspisteeseen. Tämän tuotteen asianmukaisen hävittämisen varmistamisella, autetaan estämään sen mahdolliset ympäristöön ja terveyteen kohdistuvat haittavaikutukset, joita voi aiheutua muussa tapauksessa tämän tuotteen epäasianmukaisesta jäte käsittelystä. Tarkempia tietoja tämän tuotteen kierrättämisestä saat kuntasi jäteasiota hoitavalta viranomaiselta tai liikkeestä josta tuote on ostettu.

BRUGERVEJLEDNING - Type 647.03

Læs omhyggeligt denne brugervejledning, før apparatet tages i anvendelse.

Også tilgængelige på www.valera.com

SIKKERHEDSADVARSLER

- **Vigtigt:** For at sikre ekstra beskyttelse anbefales det at installere en differentialafbryder i det elektriske anlæg, der skal forsyne apparatet, med en grænse for afbrydelse på maksimalt 30 mA. For yderligere oplysninger skal man henvende sig til en autoriseret elektriker.
- Sørg for, at apparatet er helt tørt, før det tages i anvendelse.
-  **PAS PÅ:** Brug aldrig dette apparat i nærheden af badekar, håndvaske eller andre beholdere med vand.
- Dette apparat kan betjenes af børn fra 8 år og af personer, som er fysisk, sensorisk eller psykologisk funktionshæmmede, eller som mangler den nødvendige erfaring og viden, såfremt de er under passende opsyn, eller først er blevet instrueret i sikker brug af apparatet og er klar over de tilhørende risici.
- Børn må ikke lege med apparatet.
- Børn må ikke foretage rengøring og vedligeholdelse uden opsyn.
- Undgå kontakt mellem apparatets varme flader og ansigtet, halsen og andre steder på kroppen. Håndter apparatet ved at holde det i håndgrebet, og udskift tilbehøret ved at holde på de tilhørende beskyttelsesdele i plast.
- Lad metaldelene afkøle, før de berøres.
- Brug ikke apparatet, hvis det udviser fejl. Prøv aldrig at reparere elektriske apparater på egen hånd, men kontakt altid en autoriseret elektriker. Hvis elledningen er beskadiget, skal den udskiftes af producenten eller af deres tekniske serviceværksted, eller under alle omstændigheder af en person med tilsvarende kvalifikationer, for at hindre enhver risiko.
- Når apparatet anvendes i et badeværelse, skal strømforsyningen afbrydes efter brug, da tilstedeværelsen af vand i nærheden udgør en fare, også selv om apparatet er slukket.

- Slut kun apparatet til en vekselstrømskilde, og kontrollér, at netspændingen svarer til spændingen angivet på apparatet.
- Nedsenk aldrig apparatet i vand eller andre væsker.
- Anbring aldrig apparatet på steder, hvorfra det ville kunne falde ned i vand eller andre væsker.
- Forsøg aldrig at fiske et apparat op, der er faldet i vandet: træk straks stikket ud af stikkontakten.
- Under brugen må apparatet ikke stå på overflader, der ikke er varmebestandige.
- Efter brug skal apparatet altid slukkes og stikket tages ud af stikkontakten. Tag ikke stikket ud af stikkontakten ved at trække i ledningen.
- Træk ikke stikket ud af stikkontakten med våde hænder.
- Lad altid apparatet afkøle, før det pakkes ned, og rul aldrig kablet rundt om apparatet. Kontrollér regelmæssigt, at kablet ikke er beskadiget.
- Undgå, at kablet kommer i kontakt med metaldelene, mens de stadig er varme.
- Brug apparatet i tørt hår.
- Brug aldrig apparatet til parykker lavet af syntetisk hår.
- Vær opmærksom, når apparatet anvendes ved maksimumtemperatur.
- Elementerne i emballagen (plastposer, papæsker osv.) skal holdes uden for børns rækkevidde, da de udgør en potentiel fare.
- Dette apparat må udelukkende anvendes til den brug, som det er designet til. Al anden brug anses for ukorrekt og dermed farlig. Producenten frasiger sig ethvert ansvar for eventuelle skader, der stammer fra ukorrekt og fejlagtig brug.
- Brug aldrig hårspray med apparatet i funktion.
- Hold pladerne rene og fri for støv, hårspray, fikseringsgel og så videre.
- For at undgå farlig overophedning anbefales det at udrulle kablet i hele sin længde.

BRUG

Komponenter

- 1 Apparat
- 2 Plader
- 3 Display
- 4 Knappen ON
- 5 Knappen OFF

- 6 Temperaturvælgere [+] [-]
- 7 Kolde ender
- 8 Blokeringsarm
- 9 Åbning til udsendelse af ionerne

Tænding og slukning af apparatet

For at tænde apparatet er det nok at sætte stikket i stikkontakten og trykke på knappen ON (fig. 1a, ref. 4). For at slukke for det trykkes der på knappen OFF (fig. 1a, ref. 5), og stikket tages ud af stikkontakten.

Vigtigt:

lad aldrig apparatet være uden opsyn, når det er i drift.

Blokering/frigørelse af åbningen af pladerne

For at frigøre pladerne skal man flytte blokeringsarmens pil (fig. 1, ref. 8) til symbolet . For atter at blokere dem skal man flytte pilen tilbage til .

Valg af temperatur

For at vælge anvendelsestemperaturen skal man, efter at have tændt apparatet, trykke på knapperne "+" eller "-" (fig. 1a, ref. 6), indtil displayet (fig. 1b, ref. 3) viser den ønskede temperatur. Den indstillede værdi blinker, indtil temperaturen nås. Fortsæt med behandlingen af håret.

For at blokere den indstillede værdi, så den ikke kan skifte utilsigtet, skal man trykke i 3 sekunder på temperaturreguleringsknappen "-" (fig. 1a, ref. 6). Displayet viser symbolet  (fig. 1b, ref. 3). For at frigøre valget, skal man igen trykke i 3 sekunder på temperaturreguleringsknappen "-".

Du kan vælge forskellige temperaturer afhængigt af hårtypen, der skal behandles:

Op til 140°C for fint hår, der er glat

Op til 170°C for fint hår, der er let krøllet

Op til 210°C for kraftigt hår, der er krøllet

ION-FUNKTION

Dette produkt har "ION"-funktionen, der altid er aktiv under funktionen. Apparatet producerer en strøm af negative ioner.

Hvad er ioner?

Ioner er elektrisk ladede partikler, der findes i naturen. De negativt ladede ioner medvirker til at rense luften ved at neutralisere de positivt ladede ioner, der derimod bidrager til dens ødelæggelse ved at holde en stor del af de forurenende stoffer tilbage i atmosfæren.

Der registreres en stor mængde ioner med negativ ladning efter et uvejr eller ved havet eller i bjergene i nærheden af vandfald og vandløb, hvor man fornemmer en følelse af velvære, fordi man er omgivet af ren, naturlig, vitaliserende luft.

Bedre hydrering af håret

Ionerne med negativ ladning medvirker til at bevare hårets korrekte hydrering.

De sørger for, at vandpartiklerne på det nyvaskede hår spaltes til mikronstørrelse, så de lettere kan optages i hårstrået og på den måde genopbygge hårets naturlige fugtighedsniveau.

Balsameffekten på håret

Den bedre hydrering fremmer behandlingen af dit hår, har en fornyende virkning og gør det blødere og lettere at frisere med mere fylde og glans.

Ingen elektrostatisk ladning eller "fly away"

Ioner med negativ ladning medvirker til at reducere den statiske elektricitet og "fly away" effekten i håret (løftet hår) og krusen.

RÅD OM BRUGEN

Dette apparat er beregnet til at lave fantasifulde frisurer med store bølger.

- Lad apparatet nå op på den ønskede temperatur.
- PAS PÅ: fare for forbrænding. Lad ikke apparatet komme i direkte kontakt med huden.
- Nyvasket og tørret hår giver det bedste stylingresultat.
- De første gange, man bruger apparatet, anbefales det, at man øver sig på et mindre område af håret. Tag en lok hår, og læg den mellem pladerne inde fra hårrødderne (fig. 2).
- Hold apparatet i denne position i nogle sekunder på hver del af hårløkken (fig. 3).
- For at få en fortsat bølgeeffekt skal man anbringe pladen på den sidste bølge i den foregående sektion (fig. 4,5).
- Hvis man ønsker en meget udtalt bølgeeffekt, må håret ikke berøres efter operationen.
- For en blødere effekt åbnes lokkerne med fingrene, eller håret børstes for at øge dets fylde.

RENGØRING OG VEDLIGEHOLDELSE

Før rengøring skal apparatet altid slukkes og stikket tages ud af stikkontakten!

Lad apparatet afkøle, før det rengøres.

Apparatet kan rengøres med en fugtig klud, men det må aldrig nedsænkes i vand eller nogen som helst anden væske!

GARANTI

VALERA garanterer apparatet, som De har købt, på følgende betingelser:

1. Det er garantibestemmelserne, der er fastsat af vores officielle distributør i købslandet, der er gældende. I Schweiz og i de lande, hvor det europæiske direktiv 44/99/EØF gælder, er garantiperioden på 24 måneder til hjemmebrug og på 12 måneder til professionel eller lignende brug. Garantiperioden starter fra apparatets købsdato. Som købsdato gælder datoen, der fremgår af dette garantibevis, der er behørigt udfyldt og stemplet af forhandleren, eller af købsdokumentet.
2. Garantien gælder kun ved forevisning af dette garantibevis eller købsdokumentet.
3. Garantien dækker fjernelsen af alle fejl, der opstår i garantiperioden som følge af stadfæstede materiale- eller fabrikationsfejl. Fjernelsen af apparatets fejl kan ske ved enten at reparere produktet eller udskifte det. Garantien dækker ikke fejl eller skader forårsaget af tilslutning til elnettet, der ikke er i overensstemmelse med normerne, af forkert brug af produktet eller manglende overholdelse af brugsanvisningen.
4. Ethvert andet krav er udelukket, specielt med hensyn til erstatning for eventuelle skader, der ligger uden for apparatet, undtagen det eventuelle ansvar, der udtrykkeligt er fastsat af de gældende love.
5. Garantiservicen udføres uden debitering; den udgør ikke en forlængelse eller en ny start på garantiperioden.
6. Garantien bortfalder, hvis apparatet behandles forkert eller repareres af uautoriserede personer. I tilfælde af skade bedes De returnere apparatet godt emballeret og med garantibeviset, der er reglementeret dateret og stemplet af sælgeren, til et af vores autoriserede servicecentre eller til Deres forhandler, der vil sørge for at sende det til den officielle importør for reparation under garantien.



Symbolet  t på produkt og emballage angiver, at produktet ikke må betragtes som normalt husholdningsaffald, men skal bringes til et egnet opsamlingssted for genbrug af elektriske og elektroniske apparater. Ved at bortskaffe dette produkt på en eget måde bidrager man til at undgå eventuelle negative følger for miljø og helbred, der kan stamme fra uegnet bortskaffelse af produktet. For mere detaljerede oplysninger om genbrug af dette produkt kontaktes kommunen, den lokale genbrugsplads eller forretningen, hvor produktet er købt.

HASZNÁLATI UTASÍTÁS - Type 647.03

A berendezés használata előtt figyelmesen olvassa el a jelen utasításokat.

Elérhető a www.valera.com oldalon is

BIZTONSÁGI ELŐÍRÁSOK

- **Fontos:** A fokozottabb védelem biztosításához javasoljuk, hogy az elektromos hálózatra, amellyel a berendezés tápfeszültségét biztosítja, szereljen fel egy differenciálmegszakítót, amelynél a beavatkozási áramerősség nem több, mint 30 mA. Ha további információra van szüksége, forduljon villanyszerelő szakemberhez.
- Használat előtt győződjön meg arról, hogy a készülék tökéletesen száraz.
-  • **FIGYELEM:** A készüléket ne használja fürdőkád, mosdó vagy más víztároló edény közelében.
- A készüléket 8 évnél idősebb gyermekek, valamint korlátozott fizikai, érzékszervi vagy mentális képességű, illetve tapasztalattal és ismeretekkel nem rendelkező személyek csak megfelelő felügyelet mellett használhatják, vagy pedig ha biztonságosan megtanították számukra a készülék használatát, és tudatában vannak a készülékkel kapcsolatos veszélyeknek.
- Gyermekek nem játszhatnak a készülékkel.
- Felügyelet nélküli gyermekek nem végezhetik a tisztítási és karbantartási műveleteket.
- Ügyeljen arra, hogy a készülék felforrósodott felületeit ne érintse hozzá az arcához, nyakához vagy más testrészéhez. A készüléket a kézi fogantyújánál megfogva használja, a tartozékokat a rajtuk lévő műanyag védőfogantyú segítségével cserélje.
- Hagyja a fém részeket lehűlni a megérintésük előtt.
- Amikor a készüléket fürdőszobában használja, húzza ki a csatlakozódugaszt a használat után, mivel a víz közelsége még akkor is veszélyt jelent, amikor a készülék ki van kapcsolva.
- Ne használja a készüléket, ha rendellenességet mutat. Ne próbálja egyedül megjavítani az elektromos készüléket, forduljon erre felhatalmazott szakemberhez. Ha a tápvezeték megsérült, a gyártó, a gyártó vevőszolgálat vagy hasonló felkészültségű szakember ki kell, hogy cserélje úgy, hogy minden kockázatot el lehessen kerülni.

- A készüléket csak váltóáramú hálózati aljzatba csatlakoztassa, ellenőrizze, hogy a hálózati feszültség megegyezik-e a készülék adatlapján feltüntetett értékkel.
- **Ne merítse vízbe vagy más folyadékba a készüléket!**
- **Ne tegye le olyan helyre a készüléket, ahonnan az vízbe vagy más folyadékba eshet!**
- **A vízbe esett készüléket ne próbálja meg kivenni, hanem azonnal húzza ki a csatlakozóját a konnektorból!**
- Ne tegye a készüléket hőre érzékeny felületre a használata közben.
- A használata után mindig kapcsolja ki a készüléket, és húzza ki a dugóját a konnektorból, de ezt sose a hálózati kábel meghúzásával tegye! Nedves kézzel tilos kihúzni a csatlakozódugót a hálózati aljzatból!
- A készüléket hagyja lehűlni, mielőtt elteszi, és ne tekerje rá a hálózati kábelt a tárolása közben!
- Rendszeresen ellenőrizze a hálózati kábel épségét!
- Ügyeljen arra, hogy a kábel ne érjen hozzá a felmelegedett fémrészekhez.
- A készüléket csak száraz hajzaton lehet használni.
- A készüléket nem lehet szintetikus haját is tartalmazó tincsek esetében használni.
- Ne használja a készüléket, ha az nem megfelelően működik, ha leesett, vagy ha megsérült a hálózati kábele! Sose próbáljon meg házilag megjavítani egy elektromos készüléket, hanem forduljon a legközelebbi szakszervizhez!
- A készülék csomagolásához felhasznált anyagokat (műanyag zacskók, papírdobozok stb.) ne hagyja kisgyermek közelében!
- A készülék csak a rendeltetésének megfelelő célra használható. Bármilyen más alkalmazása nem megfelelőnek és ezáltal veszélyesnek minősül. A rendeltetésnek nem megfelelő vagy helytelen használatból eredő károkért a gyártó semmilyen felelősséget sem vállal.
- A készülék működése közben sose használjon hajlakk spray-t!
- A lapokat tartsa tisztán, mindig távolítsa el róluk a port, hajlakkot, hajformázó gélt stb.
- A veszélyes túlmelegedés megelőzése céljából tanácsos a hálózati kábelt teljes hosszában letekerni.

HASZNÁLATI UTASÍTÁS

Részegységek

1 Készülék	6 Hőmérséklet-választó kapcsolók [+] [-]
2 Sütővasak	7 Hideg végek
3 Kijelző	8 Rögzítőkar
4 ON kapcsoló	9 Ionkibocsátó nyílás
5 OFF kapcsoló	



A készülék be- és kikapcsolása

A berendezés bekapcsolásához elég bedugni a csatlakozót a hálózati aljzatba és az ON kapcsolót megnyomni (1a ábra, 4. hiv.). Kikapcsoláshoz nyomja meg az OFF kapcsolót (1a ábra, 5. hiv.), és húzza ki a csatlakozót az aljzattól.

Fontos:

működés közben ne hagyja őrizetlenül a készüléket.

Sütővasnyitás rögzítése/feloldása

A sütővasak kioldásához helyezze a rögzítőkar gombját (1. ábra, 8. hiv.) a  szimbólumra. Az újbóli rögzítéshez vigye a gombot a  szimbólumra.

Hőmérséklet-beállítás

A használati hőmérséklet beállításához a berendezés bekapcsolását követően nyomja le a „+” vagy „-” gombot (1a ábra, 6. hiv.), amíg a kijelzőn (1b ábra, 3. hiv.) meg nem jelenik a kívánt hőmérséklet. A beállított érték ezen hőmérsékleti érték eléréséig villog. Végezze el a haj kezelését.

A beállított érték blokkolásához, hogy ne állítsa át véletlenül, 3 másodpercig tartsa lenyomva a „-” hőmérséklet-beállító gombot (1a ábra, 6. hiv.). A kijelzőn megjelenik a  szimbólum (1b ábra, 3. hiv.). A kiválasztás kioldásához tartsa újra 3 másodpercig lenyomva a „-” hőmérséklet-beállító gombot.

A kezelendő haj fajtájától függően többféle hőmérsékletet lehet beállítani.

- 140 °C-ig vékonyszálú, sima hajhoz
- 170 °C-ig vékonyszálú, hullámos hajhoz
- 210 °C fölött vastag szálú, göndör hajhoz

ION FUNKCIÓ

A termék működése közben az "ION" funkció mindig aktív. A készülék negatív ionáramlatot termel. Az iongenerátor által kibocsátott halk zümmögés normálisnak tekintendő.

Mik az ionok?

Az ionok a természetben található, elektromos töltéssel rendelkező részecskék. A negatív töltésű ionok úgy segítik a levegő tisztítását, hogy semlegesítik a pozitív ionokat, amelyek ezzel ellentétben a szennyeződésekkel a légkörben visszatartva rontják annak minőségét. Negatív töltésű ionok nagy mennyiségben találhatóak a levegőben viharokot követően, a tengerparton vagy a hegyekben, vízesések vagy vízfolyások közelében, ahol jól érvényesül a nagy mennyiségben jelen levő tiszta, természetes, revitalizáló levegő frissítő hatása.

A haj fokozott hidratálása

A negatív ionok segítenek a hajzat megfelelő hidratálásának fenntartásában.

Hajbalzsamozó hatás

A fokozott hidratálás segíti a haj kondicionálását, regeneráló hatású, a haját lágyabban és könnyebben lehet fésülni, ezáltal dúsabb és fényesebb lesz.

Nincs elektrosztatikus feltöltődés, nem „száll szét” a haj

A negatív töltésű ionok lecsökkentik a statikus elektromosságot, nem „száll szét” a haj, és nem tapasztalhatóak nemkívánatos kisülések.

HASZNOS TIPPEK

Az berendezést nagy hullámos laza frizura készítéséhez tervezték.

- Hagyja, hogy a készülék elérje a kívánt hőmérsékletet.
- FIGYELEM:** megégés veszélye. A készülék ne érintkezzen közvetlenül a bőrrel.
- A frissen mosott és megszáritott haj jobban formázható.
- A készülék első néhány alkalommal történő használatok ajánlatos a haj kisebb területein gyakorolnunk a műveletet.
- Vegyen egy hajtincset, és a fejbőrtől kezdve tartsa az egyes szakaszokat néhány másodpercig a lemezek között (2-3. ábra).
- Az összefüggő hullámos hatás érdekében a lemezt az előző szakasz utolsó hullámára tegye (4-5. ábra).
- Markáns frizúrához hagyja így a haját.
- Lágyabb hatás érdekében lazítsa fel ujjával, vagy kefélje át, így dúsabb frizurát kap.

TISZTÍTÁS ÉS KARBANTARTÁS

A készülék tisztításának megkezdése előtt mindig húzza ki a dugót a fali csatlakozójából.

Tisztítás előtt hagyja kihűlni a készüléket.

A készülék nedves ronggyal tisztítható, azonban vízbe vagy más folyadékba meríteni tilos.

A készülék megfelel a 2004/108/EK, 2009/125/EK, 2006/95/EK irányelveknek és az (EK) 1275/2008 rendeletnek.



GARANCIÁLIS FELTÉTELEK

A VALERA cég az ön által vásárolt készülékre az alábbi feltételek szerint vállal garanciát:

1. A készülékre vonatkozó garanciális feltételeket az abban az országban működő értékesítési partnerünk határozza meg, ahol a készülék vásárlása történt. Svájcban és azokban az országokban, ahol a 44/99/CE európai direktíva érvényben van, a háztartási készülékekre a garancia időtartama 24 hónap, míg az ipari és hasonló alkalmazású készülékek esetében 12 hónap. A garancia időtartama a vásárlás dátumától kezdődik, melyet az eladó jelen garancialevél előírászerű kitöltésével és lepecsételésével vagy a kereskedelmi számla kiállításával igazol.
 2. Garancia csak jelen garancialevél vagy a kereskedelmi számla kibocsátásával érvényesíthető.
 3. A garancia a garancia időtartama alatt előadódó összes olyan meghibásodás kijavítására vonatkozik, amelyek oka bizonyítottan anyag vagy gyártási hiba volt. A hibák megszüntetése a készülék megjavításával vagy kicserélésével történik. A garancia nem terjed ki az elektromos hálózatra történő helytelen csatlakoztatásból, a nem rendeltetésszerű használatból, törésből, normális elhasználódásból és a Használati Utasításban foglaltak figyelmen kívül hagyásából eredő meghibásodásokra.
 4. Az összes egyéb igényre, beleértve a készüléken kívüli esetleges sérüléseket is, a garancia nem terjed ki, kivéve, ha erre a gyártónak jogilag kötelezettsége van.
 5. A garanciális javítás elvégzése ingyenes, és nem befolyásolja a garancia lejáratának időpontját.
 6. A garancia érvényét veszti, ha a javításokat erre fel nem jogosított személyek végzik.
- Meghibásodás esetén kérjük, megfelelően csomagolja be a készüléket, és az előírásnak megfelelően dátummal ellátott és lepecsételt garancialevéllel együtt szállítsa be valamelyik Valera Szervíz Központba, vagy adja át az eladó szervnek, aki elküldi a hivatalos importőrnek a garanciális javítás végrehajtásához.



A terméken vagy a csomagoláson található  szimbólum azt jelzi, hogy a termék nem kezelhető háztartási hulladékként. Ehelyett a terméket el kell szállítani az elektromos és elektronikai készülékek újrahasznosítására szakosodott megfelelő begyűjtő helyre. Azzal, hogy gondoskodik ezen termék helyes hulladékba helyezéséről, segít megelőzni azokat, a környezetre és az emberi egészségre gyakorolt potenciális kedvezőtlen következményeket, amelyeket ellenkező esetben a termék nem megfelelő hulladékkezelése okozhatna. Ha részletesebb tájékoztatásra van szüksége a termék újrahasznosítására vonatkozóan, kérjük lépjen kapcsolatba a helyi önkormányzattal, a háztartási hulladékok kezelését végző szolgálattal vagy azzal a bolttal, ahol a terméket vásárolta.

A VALERA név a Ligo Electric S. A. Svájc bejegyzett védjegye.

Návod k použití žehličky na vlasy - Typy 647.03

Před používáním přístroje si pozorně přečtěte tento návod k obsluze.

K dispozici také na www.valera.com

BEZPEČNOSTNÍ UPOZORNĚNÍ

- **Důležité:** Pro zajištění vyšší ochrany osob se doporučuje začlenit do elektrické instalace, která napájí přístroj, proudový chránič s vybavovacím proudem, který není vyšší než 30 mA. Pro bližší informace se obraťte na svého elektrikáře.
- Před použitím přístroje se ujistěte, že je dokonale suchý.
-  **POZOR:** Tento přístroj nepoužívejte v blízkosti vany, umyvadla nebo jiných nádob s vodou.
- Tento přístroj smí používat děti od 8 let věku a osoby s omezenými fyzickými, smyslovými nebo duševními schopnostmi nebo nedostatkem zkušeností a znalostí, pokud jsou pod vhodným dohledem nebo pokud byly poučeny o bezpečném používání tohoto přístroje a pokud si uvědomují související nebezpečí.
- Děti si nesmí s přístrojem hrát.
- Čištění a údržba se nesmí svěřit dětem bez dozoru.
- Předcházejte kontaktu horké plochy přístroje s tváří, krkem nebo jinou částí těla. Při používání držte spotřebič za rukojeť a při výměně násad je přidržte za plastové části.
- Nedotýkejte se horkých kovových částí.
- Přístroj nepoužívejte, pokud vykazuje závady. Nesnažte se elektrický přístroj opravovat sami, obraťte se vždy na autorizovanou opravnu. Pokud je přírodní kabel poškozený, musí jej vyměnit výrobce nebo jeho oprávněné servisní středisko nebo osoba s obdobnou kvalifikací tak, aby se předešlo jakémukoli riziku.
- Jestliže používáte přístroj v koupelně, vytáhněte po použití zástrčku ze zásuvky, protože voda je nebezpečná i pro vypnutý přístroj.
- Síťovou zástrčku přístroje zapojte do zásuvky střídavého

napětí, ujistěte se, že elektrické napětí ve vaší síti je stejné jako na výrobním štítku.

- **Neponořujte přístroj do vody ani jiné tekutiny.**
- **Nikdy nepokládejte přístroj na místo, odkud může spadnout do vody nebo jiné tekutiny.**
- **Nevytahujte elektronický přístroj z vody, ale ihned jej vypněte vytažením zástrčky ze zásuvky.**
- Nepokládejte přístroj na povrchy citlivé na teplo.
- Když přístroj nepoužíváte, vypněte jej ze sítě - netahejte za kabel. Nevytahujte kabel ze sítě mokřýma rukama!
- Vždy před uschováním nechte přístroj vychladnout.
- Čas od času se ujistěte, jestli není kabel porušen.
- Zamezte kontaktu kabelu s horkými částmi přístroje.
- Přístroj používejte pouze k vysoušení nebo modelování vlasů.
- Nepoužívejte přístroj k sušení paruk s umělými vlákny.
- Nepoužívejte přístroj, pokud nepracuje správně, pokud vám upadl nebo má poškozený kabel. Nepokoušejte se opravit přístroj sami, raději kontaktujte autorizovaný servis.
- Obal výrobků uchovejte mimo dosah dětí. Prvky použité při jejich výrobě by mohly pro děti znamenat určité nebezpečí.
- Přístroj může být používán pouze k účelům, ke kterým je určen. Jakékoliv jiné použití je nevhodné a proto i nebezpečné. Výrobce nezodpovídá za škody způsobené nevhodným použitím.
- Nepoužívejte sprej na vlasy, pokud stále pracujete s přístrojem.
- Destičky udržujte v čistotě a čistěte je od prachu, spreje, gelu, atd.
- Aby nedošlo k přehřátí šňůry je vhodné ji celou odmotat.

NÁVOD K POUŽITÍ

Díly

- | | |
|----------------|---------------------------------|
| 1 Přístroj | 6 Přepínače teploty [+] [-] |
| 2 Desky | 7 Studené konce |
| 3 Displej | 8 Zajišťovací páčka |
| 4 Tlačítko ON | 9 Otvor pro emise iontů |
| 5 Tlačítko OFF | |



Zapnutí a vypnutí přístroje

Pro zapnutí přístroje zastrčte elektrickou zástrčku do zásuvky a stiskněte tlačítko ON (obr. 1a, bod 4).
Pro vypnutí přístroje stiskněte tlačítko OFF (obr. 1a, bod 5) a vytáhněte zástrčku ze zásuvky.

Důležité:

nenechávejte spotřebič bez dozoru.

Zajištění/odjištění otvírání desek

Pro odjištění desek posuňte jezdcu zajišťovací páčky (obr. 1, bod 8) na symbol .
Pro opětovné zajištění posuňte jezdcu na symbol .

Volba teploty

Chcete-li zvolit provozní teplotu, po zapnutí přístroje stiskněte tlačítka "+" nebo "-" (obr. 1a, bod 6), dokud se na displeji (obr. 1b, bod 3) nezobrazí požadovaná teplota. Nastavená hodnota bliká až do dosažení této teploty. Pokračujte s úpravou vlasů.

Pro zajištění nastavené hodnoty, aby se nemohla omylem změnit, stiskněte na 3 sekundy tlačítko pro nastavení teploty "-" (obr. 1a, bod 6). Na displeji se zobrazí symbol  (obr. 1b, bod 3). Pro odjištění volby znovu stiskněte na 3 sekundy tlačítko pro nastavení teploty "-".

Lze zvolit různé teploty podle typu upravovaných vlasů:

do 140°C pro jemné, hladké vlasy

do 170°C pro jemné, vlnité vlasy

do 210°C pro silné, kudrnaté vlasy

FUNKCE ION

Tento přístroj je vybavený funkcí ION, která je při zapnutí přístroje stále aktivní. Po zapnutí této funkce se spustí tok negativních iontů.

Lehké bzučení, které případně vydává generátor iontů, je třeba považovat za normální.

Co jsou ionty?

Ionty jsou elektricky nabitě částice, které se nacházejí v přírodě. Negativně nabitě ionty pomáhají čistit ovzduší pomocí neutralizace kladných iontů, naproti tomu, redukuje jejich kvalitu zachycením znečišťujících prvků v atmosféře.

Velké množství negativně nabitých iontů je možné rozpoznat po bouři nebo na pobřeží, v horách, v blízkosti vodopádů, kde pocit zdraví je spojený se zvýšenou čistotou a přírodním, revitalizujícím vzduchem.

Zlepšená hydratace vlasů

Negativně nabitě ionty pomáhají udržovat správnou hydrataci vašich vlasů.

Efekt balzámu pro vaše vlasy

Zlepšená hydratace spojená s kondicí vašich vlasů, má regenerující účinek, zjemňuje vlasy a usnadňuje jejich rozčesávání, zvětšuje jejich objem a lesk.

Neelektrizují se

Negativně nabitě ionty pomáhají snižovat statické nabití vlasů, efekt rozčuchaných vlasů a nežádoucí zkadeření vlasů.

TIPY POUŽITÍ

Tento přístroj byl navržen pro vytváření nápaditých účesů s velkými vlnami.

- Počkejte, až přístroj dosáhne požadované teploty.
- **UPOZORNĚNÍ:** nebezpečí popálení. Nikdy se přístrojem nedotýkejte přímo kůže.
- Umyté a čerstvě vysoušené vlasy se lépe upravují.
- Při prvním použití přístroje doporučujeme vyzkoušet si funkci na menším množství vlasů.
- Uchopte pramínek vlasů a začněte od konečků, přidřením krepovačky po několik sekund (obr. 2,3).
- Pro rovnoměrný vlnitý efekt umístěte destičku na poslední vytvořené vlně (obr. 4,5).
- Přidržte pro silnější efekt.
- Pro jemnější efekt uvolňujte pramínky prsty nebo hřebenem pro větší objem.

ČIŠTĚNÍ A ÚDRŽBA

Před čištěním vždy odpojte přístroj ze sítě!

Před čištěním přístroj nechte vychladnout.

Tento přístroj můžete čistit vlhkou látkou, ale nikdy nesmí být ponořen do vody nebo jiné tekutiny!

ZÁRUKA

Záruční podmínky značky VALERA:

1. Záruka vztahující se na tento spotřebič je stanovena našim zástupcem v zemi prodeje. Ve Švýcarsku a zemích řídicích se podle direktivy Evropské Unie 44/99/CE je záruční doba stanovená na 24 měsíců pro využití v domácnosti a 12 měsíců pro profesionální a podobné použití. Záruční doba začíná běžet od data nabytí spotřebiče koupí, jak je uvedeno na záručním listu (popř. účtence) nebo faktuře a potvrzeném razítkem prodejce.
2. Záruka je uplatnitelná oproti předložení záručního listu (popř. účtence) nebo faktury.
3. Záruka se vztahuje na odstranění závad, vyplývajících z prokazatelných chyb materiálu nebo zpracování, vzniklých v průběhu záruční doby. Odstranění závad bude provedeno jejich opravou, popř. výměnou za bezvadné zboží. Záruka se nevztahuje na jakékoliv poškození vzniklé v důsledku nesprávného připojení ke zdroji energie, nevhodného použití, rozbití, běžného opotřebení a nerespektování instrukcí v návodu k použití.
4. Veškeré další reklamace, včetně eventuálního zevnějšího poškození přístroje, jsou vyloučeny, pokud náš závazek není právně vymahatelný.
5. Záruční servis je zdarma; neovlivňuje datum vypršení záruky.
6. Záruka se stává bezpředmětnou, pokud oprava přístroje byla provedená neautorizovaným servisem.

V případě zjištění závady vraťte zabalený přístroj společně se záručním listem s řádně uvedeným datem a razítkem servisnímu centru značky Valera nebo prodejci, který jej zašle na servisní centrum oficiálního dovozce.



Symbol  na výrobku nebo jeho balení udává, že tento výrobek nepatří do domácího odpadu. Je nutné jej odvézt do sběrného místa pro recyklaci elektrického a elektronického zařízení. Zajištěním správné likvidace tohoto výrobku pomůžete zabránit negativním důsledkům pro životní prostředí a lidské zdraví, které by jinak byly způsobeny nevhodnou likvidací tohoto výrobku. Podrobnější informace o recyklaci tohoto výrobku zjistíte u příslušného místního úřadu, služby pro likvidaci domovního odpadu nebo v obchodě, kde jste výrobek zakoupili.

INSTRUCȚIUNI DE OPERARE - Type 647.03

Citiți cu atenție aceste instrucțiuni înainte de a utiliza aparatul.

Disponibile și pe site-ul <http://www.valera.com/>

AVERTISMENTE DE SIGURANȚĂ:

- Important: Pentru a garanta o protecție suplimentară, se recomandă să montați în instalația electrică de la care este alimentat aparatul un întrerupător diferențial cu un curent de intervenție de maximum 30 mA. Pentru mai multe informații consultați un electrician de încredere.
- Verificați ca aparatul să fie perfect uscat înainte de a-l utiliza.



- **ATENȚIE:** Nu folosiți aparatul în apropierea căzilor de baie, a chiuvetelor sau a altor recipiente care conțin apă.
- Acest aparat poate fi utilizat de copii începând cu vârsta de 8 ani și de persoane cu capacități fizice, senzoriale sau mentale reduse, sau lipsite de experiență și de cunoștințe, dacă acestea sunt supravegheate în mod adecvat sau dacă au fost instruite în legătură cu folosirea în siguranță a aparatului și dacă își dau seama de pericolele asociate cu acesta.
- Copiii nu trebuie să se joace cu aparatul.
- Operațiile de curățare și de întreținere nu trebuie să fie efectuate de copii fără supraveghere.
- Evitați contactul dintre suprafețele calde ale aparatului și față, gât sau alte părți ale corpului. Mânuiți aparatul ținându-l de mâner și înlocuiți accesoriile ținându-le de partea de protecție din plastic.
- Lăsați să se răcească părțile de metal înainte să le atingeți.
- Nu folosiți aparatul dacă nu funcționează corect. Nu încercați să reparați defecțiunile, duceți aparatul la un service. Dacă este deteriorat cablul de alimentare, trebuie să fie înlocuit de către producător sau de serviciul său de asistență tehnică, sau oricum de către o persoană cu o calificare similară, astfel încât să se evite orice risc.
- Când aparatul este utilizat în baie, scoateți-l din priză după utilizare, pentru că apropierea apei reprezintă un pericol chiar și atunci când aparatul este stins.

- Conectați aparatul numai la o sursă de curent alternativ și verificați ca tensiunea din rețea să corespundă cu cea indicată pe aparat.
- **Nu introduceți aparatul în apă sau alte lichide.**
- **Nu așezați aparatul într-un loc de unde poate cădea în apă sau alte lichide.**
- **Nu încercați să scoateți niciun aparat electric căzut în apă: scoateți-l din priză imediat.**
- În timpul funcționării nu puneți aparatul pe suprafețe sensibile la căldură.
- După folosire opriți aparatul și scoateți-l din priză. Nu trageți de cablu la scoaterea din priză.
- Nu scoateți aparatul din priză dacă aveți mâinile ude.
- Permiteți aparatului să se răcească după folosire și nu înfășurați niciodată cablul în jurul lui. Verificați din când în când dacă nu au apărut defecțiuni la cablu.
- Evitați contactul dintre cablu și părțile de metal când acestea încă mai sunt calde.
- Folosiți aparatul numai pe părul uscat.
- Nu utilizați aparatul pe peruci cu păr din material sintetic.
- Elementele care constituie ambalajele aparatelor electrice (pungi de plastic, cutie de carton etc.) trebuie ținute departe de copii, pentru că pot prezenta un pericol pentru ei.
- Acest aparat trebuie folosit doar în scopul în care a fost proiectat. Orice altă întrebuințare poate fi considerată improprie și de asemenea periculoasă. Fabricantul nu poate fi considerat răspunzător pentru eventualele pagube produse de folosirea improprie sau greșită.
- Nu folosiți fixativ în timp ce aparatul este pornit.
- Păstrați plăcile curate și fără praf, fixativ, gel pentru păr.
- Evitați supraîncălzirea, care e periculoasă; este recomandabil ca întreaga lungime a cablului să fie întinsă.

MOD DE UTILIZARE

Componente

- | | |
|----------------------------|---|
| 1 Aparat | 6 Selectoare de temperatură [+] [-] |
| 2 Plăci | 7 Extremități reci |
| 3 Afișaj | 8 Clapetă de blocare |
| 4 Întrerupător ON (Pornit) | 9 Deschidere de emisie a ionilor |
| 5 Întrerupător OFF (Oprit) | |



Pornirea și oprirea aparatului

Pentru a porni aparatul este suficient să introduceți ștecherul în priză de curent și să apăsați pe întrerupătorul ON (Pornit) (fig. 1a, det. 4). Pentru a-l opri, apăsați pe întrerupătorul OFF (Oprit) (fig. 1a, det. 5) și scoateți ștecherul din priză.

Important:

nu lăsați aparatul nesupravegheat în timpul funcționării.

Blocarea/deblocarea deschiderii plăcilor

Pentru a debloca plăcile, deplasați reperul de pe clapeta de blocare (fig. 1, det. 8) pe simbolul  .
Pentru a le bloca din nou, readuceți reperul pe simbolul  .

Selectarea temperaturii

Pentru a selecta temperatura de utilizare, după ce ați pornit aparatul, apăsați pe comenzile "+" sau "-" (fig. 1a, det. 6) până când pe afișaj (fig. 1b, det. 3) apare temperatura dorită. Valoarea setată clipește până când se atinge temperatura respectivă. Începeți operațiile de coafare a părului.

Pentru a bloca valoarea setată, astfel încât să n-o schimbați din greșeală, apăsați timp de 3 secunde butonul de reglare a temperaturii "-" (fig. 1a, det. 6). Pe afișaj apare simbolul  (fig. 1b, det. 3). Pentru a debloca selecția, apăsați din nou timp de 3 secunde pe butonul de reglare a temperaturii "-".

Se pot alege temperaturi diferite, în funcție de tipul de păr:

- până la 140°C pentru păr fin, neted
- până la 170°C pentru păr fin, ondulat
- până la 210°C pentru păr gros, creț

FUNCȚIA ION

Acest produs dispune de funcția "ION" care e activă mereu, în timpul funcționării. Aparatul produce un flux de ioni negativi.

Un ușor bâzâit, emis eventual de generatorul de ioni, trebuie considerat normal.

Ce sunt ionii?

Ionii sunt particule încărcate electric, prezente în natură. Ionii încărcăți negativ ajută la purificarea aerului, neutralizând ionii încărcăți pozitiv, care, dimpotrivă, contribuie la deteriorarea calității aerului, reținând în atmosferă o mare parte din agenții poluanți. Se întâlnește o mare cantitate de ioni cu încărcătură negativă după o furtună, sau la mare, sau la munte, în apropierea cascadei și a cursurilor de apă, unde veți resimți o senzație de bine, deoarece vă aflați în prezența unui aer mai pur, natural, revitalizant.

Hidratare superioară a părului

Ionii încărcăți negativ ajută la păstrarea hidratării optime a părului.

Efect de balsam asupra părului

Hidratarea îmbunătățită are un efect de balsam asupra părului Dv., are un efect regenerant, făcând părul mai moale, ușor de pieptănat, cu mai mult volum și strălucitor.

Eliminarea electricității statice sau a efectului de "fly away"

Ionii încărcăți negativ ajută la reducerea electricității statice și a efectului de „fly away” asupra părului (păr zbârlit) și a undulațiilor.

RECOMANDĂRI DE UTILIZARE

Acest aparat a fost conceput pentru a realiza coafuri deosebite, cu bucle mari.

- Lăsați aparatul să atingă temperatura dorită.
- ATENȚIE: risc de arsuri. Nu puneți aparatul în contact direct cu pielea capului.
- Părul proaspăt spălat și uscat permite obținerea celor mai bune rezultate.
- Când folosiți aparatul pentru prima dată e bine să faceți încercări pe zone restrânse ale părului.
- Separați o șuviță și introduceți-o în placă pornind de la rădăcina părului (fig. 2).
- Mențineți aparatul pe poziție câteva secunde pe fiecare porțiune a șuviței (fig. 3).
- Pentru o undulație continuă, puneți placa peste ultima undulație de pe porțiunea anterioară (fig. 4, 5).
- Dacă doriți o undulație bine definită, nu atingeți părul după efectuarea operației.
- Pentru un efect mai estompat, desfaceți șuvițele cu degetele sau periați părul pentru a-i mări volumul.

CURĂȚAREA ȘI ÎNTREȚINEREA

Întotdeauna scoateți aparatul din priză înainte de curățare!

Lăsați să se răcească aparatul înainte de a trece la curățarea sa.

Puteți curăța aparatul cu ajutorul unui tifon umed, dar nu-l introduceți niciodată în apă sau în oricare alt lichid!

GARANȚIE

VALERA garantează produsul pe care l-ați cumpărat în următoarele condiții:

1. Sunt valabile condițiile de garanție stabilite de dealer-ul nostru oficial în țara de cumpărare. În Elveția și în țările în care e în vigoare directiva europeană 44/99/CE, perioada de garanție este de 24 de luni, pentru uz casnic, și de 12 luni, pentru uz profesional sau similar. Perioada de garanție începe de la data de cumpărare a aparatului. Ca dată de cumpărare este considerată data care rezultă sau din prezentul certificat de garanție, completat în mod corect și ștampilat de vânzător, sau din documentul de cumpărare.
2. Garanția este aplicabilă doar în prezența certificatului de garanție sau a facturii de vânzare.
3. Garanția acoperă eliminarea defectelor apărute în perioada de garanție provenite de la problemele materialului sau vina producătorului. Eliminarea defecțiunilor va fi făcută fie prin repararea aparatului, fie prin înlocuirea lui. Garanția nu este valabilă în cazul conectării aparatului la o sursă improprie de curent, folosire incorectă, trântire sau nerespectarea instrucțiunilor de folosire.
4. Orice alte plângeri, fie ele de natură exterioară aparatului sunt excluse, doar dacă este din vîng noastră.
5. Serviceul nu afectează termenul de expirare al garanției.
6. Garanția devine invalidă dacă reparațiile sunt făcute de un service neautorizat.



Simbolul  de pe produs sau de pe ambalaj indică faptul că produsul nu trebuie aruncat împreună cu gunoiul menajer. Trebuie predat la punctul de colectare corespunzător pentru reciclarea echipamentelor electrice și electronice. Asigurându-vă că ați eliminat corect produsul, ajutați la evitarea potențialelor consecințe negative pentru mediul înconjurător și pentru sănătatea persoanelor, consecințe care ar putea deriva din aruncarea necorespunzătoare a acestui produs. Pentru mai multe informații detaliate despre reciclarea acestui produs, vă rugăm să contactați biroul local, serviciul pentru eliminarea deșeurilor sau magazinul de la care l-ați achiziționat.

INSTRUKCJA UŻYCIA - 647.03

Przed przystąpieniem do obsługi urządzenia należy przeczytać niniejsze zalecenia.

Dostępne również na stronie www.valera.com

OSTRZEŻENIA DOTYCZĄCE BEZPIECZEŃSTWA

- Ważne: W celu zapewnienia dodatkowej ochrony zaleca się zamontowanie na instalacji elektrycznej wyłącznika różnicowo-prądowego o prądzie wyłączającym nieprzekraczającym 30 mA. W celu uzyskania dodatkowych informacji należy zwrócić się do kompetentnego elektryka.
- Przed użyciem upewnić się, że urządzenie jest całkowicie suche.
-  **UWAGA:** Nie używać urządzenia w pobliżu wanny, umywalki lub innych zbiorników z wodą.
- Urządzenie może być obsługiwane przez dzieci w wieku powyżej 8 lat oraz przez osoby o ograniczonej sprawności fizycznej, umysłowej lub sensorycznej, a także nieposiadające odpowiedniej wiedzy czy doświadczenia, pod warunkiem, że odbywa się to pod odpowiednim nadzorem, bądź zostały one poinstruowane w zakresie sposobu jego bezpiecznej obsługi i są świadome związanych z tym zagrożeń.
- Pilnować, aby dzieci nie bawiły się urządzeniem.
- Czyszczenie i konserwacja nie mogą być wykonywane przez dzieci pozbawione nadzoru.
- Unikać kontaktu gorących powierzchni urządzenia z twarzą, szyją lub innymi częściami ciała. Obsługiwać urządzenie, trzymając za uchwyt i wymieniać akcesoria, trzymając je za odpowiednie osłony plastikowe.
- Przed dotykaniem części metalowych, poczekać aż ostygną.
- Nie używać urządzenia, jeśli pojawią się nieprawidłowości w jego funkcjonowaniu. Nie naprawiać urządzenia elektrycznego na własną rękę, lecz zwrócić się do wykwalifikowanego technika. Jeżeli przewód zasilający jest uszkodzony, ze względów bezpieczeństwa, musi on zostać wymieniony przez producenta, autoryzowany serwis lub osobę o stosownych kwalifikacjach. Jeśli urządzenie jest używane w łazience, pomimo jego wyłączenia po zakończeniu używania, należy wyjąć wtyczkę z kontaktu, ponieważ bliskość wody stanowi zagrożenie.

- Podłączać urządzenie wyłącznie do prądu zmiennego i sprawdzić, czy napięcie w sieci odpowiada wartości podanej na urządzeniu.
- **Nigdy nie zanurzać urządzenia w wodzie lub innych cieczach.**
- **Nie kłaść urządzenia w miejscu, z którego mogłoby spaść do wody lub do innych cieczy.**
- **Nie próbować wyciągać urządzenia elektrycznego, które wpadło do wody: natychmiast wyjąć wtyczkę z gniazda elektrycznego.**
- Upewnić się, że urządzenie jest całkowicie suche przed jego użyciem.
- Podczas używania, nie kłaść urządzenia na powierzchniach nieodpornych na ciepło.
- Po użyciu należy zawsze wyłączyć urządzenie i wyjąć wtyczkę z gniazda elektrycznego. Nie wyciągać wtyczki, ciągnąc za kabel.
- Nie wyciągać wtyczki z gniazda mokrymi rękami.
- Przed odłożeniem urządzenia poczekać aż ostygnie i nigdy nie owijać wokół niego przewodu. Okresowo sprawdzać, czy kabel nie jest uszkodzony.
- Uważać, by kabel nie dotykał części metalowych, gdy są one jeszcze gorące.
- Używać urządzenia na suchych włosach.
- Nie używać urządzenia do peruk z włosami z materiałów syntetycznych.
- Elementów wchodzących w skład opakowania urządzenia (woreczki plastikowe, pudełko z kartonu, itp.) nie wolno zostawiać w zasięgu dzieci, ponieważ są potencjalnym źródłem zagrożenia.
- Urządzenie może być stosowane wyłącznie do celu, dla którego zostało zaprojektowane. Każdy inny sposób korzystania z urządzenia uznaje się za niewłaściwy, czyli niebezpieczny. Producent nie ponosi odpowiedzialności za ewentualne szkody wynikłe z niewłaściwego lub błędnego użytkowania.
- Nie używać lakieru do włosów przy włączonym urządzeniu.
- Utrzymywać płytki w czystości, usuwać kurz, lakier, żel do układania włosów, itp.
- W celu uniknięcia niebezpiecznego przegrzania się urządzenia, zaleca się rozwinięcie kabla zasilającego na całą jego długość.

SPOSÓB UŻYCIA

Elementy

- | | |
|-------------------|------------------------------------|
| 1 Urządzenie | 6 Pokrętła temperatury [+] [-] |
| 2 Płytki | 7 Końcówki zimne |
| 3 Wyświetlacz | 8 Dźwignia blokująca |
| 4 Przełącznik ON | 9 Otwieranie emisji jonów |
| 5 Przełącznik OFF | |



Włączanie i wyłączenie urządzenia

Aby włączyć urządzenie, wystarczy włożyć wtyczkę do gniazdka zasilania i nacisnąć przełącznik ON (rys. 1a, odn.4). Aby je wyłączyć, należy nacisnąć przełącznik OFF (rys.1a, odn.5) i wyjąć wtyczkę z gniazdka.

Ważne:

nie pozostawiać nigdy włączonego urządzenia bez nadzoru.

Blokowanie/odblokowanie otwierania płytek

Aby odblokować płytki, przesunąć wskaźnik dźwigni blokującej (rys. 1, odn. 8) na symbol . Aby ponownie je zablokować, ponownie ustawić wskaźnik na symbolu .

Wybór temperatury

Aby wybrać temperaturę użytkową, po włączeniu urządzenia, nacisnąć na polecenia "+" lub "-" (rys. 1a, odn. 6) aż do momentu, w którym na wyświetlaczu (rys. 1b, odn. 3) nie pojawi się żądana temperatura. Ustawiona wartość miga, aż do osiągnięcia wskazanej temperatury. Następnie przystąpić do czynności zabiegowych na włosach.

Aby zablokować ustawioną wartość i przypadkowo jej nie zmienić, nacisnąć przez 3 sekundy na przycisk regulacyjny temperatury "-" (rys. 1a, odn. 6). Na wyświetlaczu pojawi się symbol  (rys. 1b, odn. 3). W celu odblokowania wyboru, nacisnąć ponownie przez 3 sekundy na przycisk regulacyjny temperatury.

W zależności od typu włosów można wybrać różne wartości temperatur:

- do 140°C w przypadku włosów cienkich/delikatnych, prostych
- do 170°C w przypadku włosów cienkich/delikatnych, falistych
- do 210°C w przypadku włosów grubych, kręconych

FUNKCJA ION

Urządzenie jest wyposażone w funkcję "ION", która jest zawsze włączona podczas jego działania. Urządzenie wytwarza strumień jonów ujemnych. Lekki odgłos brzęczenia, który może wydawać generator jonów, jest normalnym zjawiskiem.

Czym są jony?

Jony to naładowane elektrycznie cząstki obecne w przyrodzie. Jony z ładunkiem ujemnym wspomagają oczyszczanie powietrza neutralizując jony z ładunkiem dodatnim, które z kolei przyczyniają się do pogorszenia jego jakości, zatrzymując w atmosferze dużą część zanieczyszczeń. Bardzo duża ilość jonów ujemnych występuje po burzy oraz nad morzem i w górach w pobliżu wodospadów i cieków wodnych, gdzie wyraźnie poprawia się samopoczucie z powodu obecności czystego, naturalnego powietrza o rewitalizującym działaniu.

Lepsze nawilżanie włosów

Jony ujemne sprzyjają zachowaniu właściwego nawilżenia włosów.

Effekt balsamu do włosów

Lepsze nawilżanie ma działanie odżywcze, regenerujące i zmiękcza włosy, ułatwiając ich rozczesywanie i nadając im większą objętość oraz połysk.

Brak naelektryzowania elektrostatycznego i efektu "fly away"

Jony ujemne pomagają zmniejszyć elektryczność statyczną, efekt „fly away” (włosy zjeżone) i skręcanie włosów.

WSKAZÓWKI DOTYCZĄCE UŻYCIA URZĄDZENIA

To urządzenie zostało zaprojektowane do układania fantazyjnych fryzur z szerokimi falami.

- Odczekać, aż osiągnie ono żądaną temperaturę.
- UWAGA: ryzyko poparzenia. Nie dopuszczać do bezpośredniego kontaktu urządzenia ze skórą.
- Do układania najlepiej nadają się włosy zaraz po umyciu i wysuszeniu.
- Przy pierwszym użyciu urządzenia zaleca się wykonywanie prób na małych fragmentach fryzury.
- Aby uzyskać efekt ciągłej ondulacji, nakładać płytę na ostatnie fale poprzedzającego fragmentu kosmyka (Rys. 2,3).

- Chcąc uzyskać wyraźną ondulację, nie należy dotykać włosów po zakończeniu modelowania (Rys. 4,5).
- Aby uzyskać łagodniejszy efekt, rozsunąć kosmyki palcami lub rozczesać włosy, w celu zwiększenia ich objętości.

CZYSZCZENIE I KONSERWACJA

Przed czyszczeniem urządzenia należy zawsze wyjąć wtyczkę z gniazda elektrycznego!
Przed przystąpieniem do czyszczenia odczekać, aż urządzenie całkowicie ostygnie.

To urządzenie jest zgodne z wymaganiami Dyrektyw Europejskich 2004/108/WE, 2009/125/WE, 2006/95/WE oraz z Rozporządzeniem (WE) nr 1275/2008.



GWARANCJA

VALERA udziela gwarancji na zakupione przez Państwa urządzenie na następujących warunkach:

1. Obowiązują warunki gwarancji określone przez oficjalnego dystrybutora w kraju zakupu. W Szwajcarii oraz w krajach, w których obowiązuje Dyrektywa europejska 44/99/CE, okres gwarancji wynosi 24 miesiące, w przypadku jeśli urządzenie jest przeznaczone do użytku domowego lub 12 miesięcy, jeśli urządzenie jest przeznaczone do użytku profesjonalnego lub podobnego. Okres gwarancji jest liczony od daty zakupu urządzenia. Za datę zakupu uważa się datę podaną na niniejszej karcie gwarancyjnej prawidłowo wypełnionej i podbitej przez sprzedawcę lub na dowodzie zakupu.
2. Gwarancja obowiązuje jedynie po okazaniu niniejszej karty gwarancyjnej lub dowodu zakupu.
3. Gwarancja obejmuje usunięcie wszystkich usterek spowodowanych wadami materiałów lub wykonania, jakie pojawiają się w okresie gwarancji. Usunięcie usterek w urządzeniu może polegać na naprawie lub wymianie produktu. Gwarancja nie obejmuje usterek ani szkód spowodowanych podłączeniem do zasilania niezgodnie z normą, nieprawidłową eksploatacją produktu oraz nieprzestrzeganiem zasad użytkowania.
4. Wszelkie roszczenia, a w szczególności dotyczące odszkodowań za ewentualne szkody powstałe poza urządzeniem, są niniejszym wyłączone za wyjątkiem ewentualnej odpowiedzialności wyrażnie określonej w obowiązujących przepisach prawa.
5. Serwis gwarancyjny jest zapewniany bez obciążień; serwis nie powoduje przedłużenia gwarancji ani rozpoczęcia nowego okresu gwarancyjnego.
6. Gwarancja wygasa, jeśli w przypadku napraw lub modyfikacji urządzenia przez osoby nieupoważnione.

W razie uszkodzenia, zwrócić urządzenie w opakowaniu wraz z prawidłowo wypełnioną kartą gwarancyjną, opatrzoną datą i pieczęcią sprzedawcy do jednego z naszych Autoryzowanych Centrów Serwisowych lub do sprzedawcy. Stamtąd urządzenie zostanie przesłane do oficjalnego importera w celu dokonania naprawy gwarancyjnej.



symbol  na produkcie lub opakowaniu oznacza, że tego produktu nie wolno traktować, tak jak innych odpadów domowych. Należy oddać go do właściwego punktu skupu surowców wtórnych zajmującego się złomowanym sprzętem elektrycznym i elektronicznym. Właściwa utylizacja i złomowanie pomaga w eliminacji niekorzystnego wpływu złomowanych produktów na naturalne środowisko oraz zdrowie. Aby uzyskać szczegółowe dane dotyczące możliwości recyklingu niniejszego urządzenia, należy skontaktować się z lokalnym Urzędem Miasta, służbami oczyszczania miasta lub sklepem, w którym produkt został zakupiony.

אזהרות:

- לפני כל שימוש במכשיר יש לוודא כי הוא איננו רטוב אלא יבש לגמרי.
- אין להשתמש במכשיר זה בקרבה: לאמבטיות, מקלחות, כיורים או כלים אחרים המכילים מים.
- לפני השימוש בדוק תמיד את תקינות כבל החשמל. 
- במידה והמכשיר נפגע או ניזוק אין להשתמש במכשיר אלא להפנותו לטכנאי מוסמך, אין לנסות לתקן את המכשיר.
- במידה וכבל החשמל ניזוק, יש להחליפו על ידי היצרן, סוכן שירות או אדם מוסמך כדי למנוע סכנה.
- תהליכי ניקיון המכשיר יעשו אך ורק על ידי אדם מבוגר.
- מכשיר זה איננו מיועד לשימוש על ידי אנשים (כולל ילדים) עם בעיות ויכולות פיסיות מוגבלות, נפשיות, או היעדר ניסיון וידע, במידה וכן דרוש אדם מבוגר אשר יפקח על שימושם במכשיר.
- יש להימנע מנגיעה של המכשיר בכל אזור חשוף בגוף.
- לפני ניקיון המכשיר יש לתת לפלטות החימום להתקרר ורק לאחר מכן לנקותו.
- לעולם אין לטבול את המכשיר במים או נוזלים אחרים.
- יש לאחסן את המכשיר במקום יבש על מנת שלא ייוצר שום מגע עם מים.
- במידה והמכשיר נפל למים יש לנתק את כבל החשמל באופן מידי!
- בעת השימוש אין להניח את המכשיר על חפצים הרגישים לחום.
- לאחר כל שימוש במכשיר יש להוציאו מהחשמל על ידי משיכת התקע, ולא על ידי משיכת הכבל.

- בסוף השימוש אין להוציא את המחליק בעזרת ידיים רטובות.
- בסוף השימוש יש לאפשר למכשיר להתקרר ורק לאחר מכן להחזירו למקומו. לעולם אין לגלגל את הכבל מסביב למכשיר.
- מעת לעת בדקו כי כבל החשמל איננו ניזוק.
- יש לוודא כי כבל החשמל איננו יבוא במגע עם הפלטות כאשר הן חמות.
- יש להשתמש במכשיר אך ורק כאשר השיער יבש.
- אין להשתמש במכשיר לשיער סינטטי.
- יש להרחיק כל אלמנט שעלול להיות מסוכן מהישג ידם של ילדים (קרטון, זכוכית, ניילונים וכו').
- מכשיר זה נועד אך ורק לשימוש לשיער. כל שימוש אחר במכשיר זה ייחשב כלא תקין. אין היבואן אחראי על תקלות הנובעות משימוש חורג במכשיר.
- אין להשתמש בתכשירים לשיער בזמן פעולת המכשיר.
- יש לשמור על הפלטות נקיות.

חלקים:



1 המכשיר	6 מצבים של בורר טמפרטורה [+] [-]
2 כפות 7	7 קצוות קרים
3 תצוגה	8 ידית לנעילה
4 מתג מפסק ON	9 פתח לפליטת היונים
5 מתג מפסק OFF	

הפעלה וכיבוי של המכשיר:

להדלקת המכשיר, יש לתקוע את התקע בשקע החשמל, וללחוץ על מתג המפסק ON (איור מס' A1 לייחוס 4) כדי לכבות את המכשיר, לוחצים על המתג המפסק OFF (איור מס' A1 לייחוס 5) ומוציאים את התקע מהשקע.

אזהרה: לעולם אין להשאיר את המכשיר בעודו דלוק ללא השגחה!

נעילה / שחרור מנעילה של פלטות החימום

כדי לשחרר את פלטות החימום מנעילה - מסיטים את הסימון שעל ידית הנעילה (איור מס' 1 לייחוס 8) אלהסמל  כדי לנעול את פלטות החימום, מזיזים את הסימון אל הסמל 

הגדרות טמפרטורה:

לבחירת הטמפרטורה הרצויה לשימוש, לוחצים - לאחר שמדליקים את המכשיר - על הפקדים [+] או [-] (איור מס' 1A לייחוס 6) עד שהטמפרטורה המבוקשת מוצגת על הצג (איור מס' 1B לייחוס 3) הערך שהוגדר מהבהב עד שהטמפרטורה מגיעה אליו, ממשיכים בטיפול בשיער. אם רוצים שהערך שהוגדר יישאר בעינו, כך שלא ניתן יהיה לשנותו בטעות, לוחצים למשך 3 שניות על הלחצן [-] (איור מס' 1A לייחוס 6) המשמש לוויסות הטמפרטורה על הצג מוצג

הסמל  (איור מס' 1B לייחוס 3) כדי לשחרר את נעילת ההגדרה, לוחצים שוב למשך 3 שניות על הלחצן לוויסות הטמפרטורה [-].

באפשרותך לבחור את הטמפרטורות הרצויות בהתאם לסוג שיער:
עד 140°C לשיער דק וחלק.
עד 170°C לשיער דק וגלי.
עד 210°C לשיער עבה ומתולתל.

פונקציית היונים בדגמים:

במכשיר זה ישנו מפזר יונים אשר עובד במשך כל העבודה במכשיר ומפזר יונים שליליים.

מהם היונים?

יונים הם חלקיקים טעונים בחשמל המצויים בטבע. יונים הטעונים במטען שלילי יעזרו לטהרהאוויר על ידי נטרול היונים הטעונים במטען חיובי אשר הורסים את האוויר שלעומתם היונים השליליים שומרים עליו וכך גם על איכות השיער. שפע של יונים במטען שלילי ניתן למצוא לאחר סופת רעמים או בחופי ים, בהרים, בסמוך למפלים ותעלות מים שבהם התחושה של רווחה ונוחות בשל הנוכחות המוגברת של אוויר טהור וטבעי אשר היונים השליליים מספקים.

לחות משופרת לשיער:

יונים הטעונים במטען שלילי יעזרו לשמור על ההידרציה הנאותה של השיער. בפרט, הם יקטינו את חלקיקי המים הקיימים בשיער שזה עתה נשטף, מה שמאפשרנובע לספוג מים רבים יותר ולהחזיר את האיזון המרבי ביותר לשיער.

השפעת מיזוג על השיער:

לחות משופרת מסייעת במיזוג של השיער. יש לו השפעה על ההתחדשות והופך אותו לרך יותר וקל יותר לסירוק, עם נפח גדול יותר ובוהק.

ניקיון ותחזוקה:

- מכשיר זה פותח כדי ליצור תסרוקות מרהיבות עין עם גלים גדולים.
- נא להמתין עד שהמכשיר יגיע לטמפרטורה הרצויה.
- זהירות: סכנת כווייה. נא לא לגעת בעור עם המכשיר.
- שיער שאך זה נחפף ויובש קלות, ניתן לעיצוב בצורה המיטבית.
- בפעמים הראשונות שמשתמשים במכשיר, מומלץ להתאמן על קטעים קטנים של השיער.
- מפרידים קווצת שיער, ומכניסים אותה אל בין הכפות. מתחילים בשורשים. (איור 2).
- מחזיקים את המכשיר במצב זה למשך שניות אחדות, וכך הלאה על כל חלק של קווצת השיער. (איור 3).
- ליצירת אפקט גלי רצוף, צריך להניח את הכפות על גבי הגל האחרון של הקטע הקודם של השיער. (איור 4, 5)
- אם רוצים שיתקבל אפקט גלי מובהק, נא לא לגעת בשיער אחרי הביצוע.
- לקבלת אפקט רך יותר, צריך לפתוח את הקווצות באצבעות, או להבריש את השיער כדי להגדיל את נפחו.

ניקיון ותחזוקה:

בתחילת כל ניקוי וודא כי המכשיר כבוי ומנותק מהחשמל ולאחר מכן יש לחכות עד אשר המכשיר יתקרר. את המכשיר ניתן לנקות באמצעות מטלית או מטלית לחה, אך לעולם לא בזרם מים. ובנוסף יש להסיר את האביזרים הנותרים ולנקותם. אין להשתמש בשום נוזל ניקוי או חומרים ממיסים לניקיון המכשיר!

המכשיר תואם להנחיות האיחוד האירופי EC/2004/108, EC/2006/95, EC/2009/125 ותקנת EC /1275/2008.



VALERA מבטחת את המוצר שקנית במידה והתקיימו התנאים הבאים:

1. תנאי האחריות של מוצרי VALERA מוגדרים על ידי היבואן של אותה המדינה שממנה נקנה המוצר. בשוויץ ובמדינות מהאיחוד האירופי ניתנת אחריות של 24 חודשים לשימוש בייתי ו12 חודשים לשימוש מקצועי או שימוש דומה לו. תקופת האחריות מתחילה מיום רכישת קניית המוצר, מהתאריך הנקוב על חשבונית הקניה.
2. האחריות תקפה רק באמצעות חשבונית הקניה המתקבלת בעת הקניה.
3. האחריות מכסה כל בעיה הגורמת לתפקוד לקוי של המוצר שנגרמה עקב פגם ביצור או בטיב החומר של המוצר לכל אורך תקופת האחריות.
- במידה והמכשיר ניזוק בתקופת האחריות יוחלט במרכז השירות לתקן את המוצר או להחליפו במידת הצורך. האחריות לא תחל על מוצר שנעשה בו שימוש בניגוד להוראות השימוש, על שברים, בעיות חיבור לשקע החשמל, ושימוש לא ראוי.
4. כל תלונות עקב פגמים חיצוניים שנגרמו למכשיר יידחו ולא יכללו באחריות, חוץ ממה שצוין לעיל עקב פגמים בתפעול המכשיר.
5. שירות האחריות מתבצע ללא כל חיוב ואין לה כל השפעה על תקופת האחריות.
6. האחריות מתבטלת במידה ונעשה תיקון של המכשיר על ידי אדם שאיננו מוסמך על ידי החברה ■



סמל זה  שעל המוצר או על אריזתו, מציין כי מוצר זה לא יטופל כאשפה ביתית. במקום זאת, יש למסור/לשים בנקודת איסוף למחזור של ציוד חשמלי ואלקטרוני. על ידי הבטחה זו המוצר מסולק בדרך נכונה, ובכך תסייע למנוע תוצאות שליליות אפשריות לסביבה ולבריאות האדם, שעלולות להיגרם על ידי שימוש וטיפול בלתי הולמים במוצר זה. לקבלת מידע מפורט יותר על מחזור מוצר זה, יש לפנות לראשות המקומית, לחנות בה קנית את המוצר או לגורמים הנוגעים בדבר.

חשוב מאוד - אם פתיל הזינה/שנאי ניזוק כדי להימנע מסכנה, החלפתו תיעשה על ידי היצרן, סוכן השירות שלו, או על ידי אדם מוסמך אחר.

האריזה מורכבת מחומרים ידידותיים לסביבה, אנא זרקו את האריזה למיכל מחזור.

ΟΔΗΓΙΕΣ ΧΡΗΣΗΣ - Τύπος 647.03

Διαβάστε προσεκτικά τις οδηγίες αυτές πριν χρησιμοποιήσετε τη συσκευή.

Τα προϊόντα είναι επίσης διαθέσιμα στην ιστοσελίδα www.valera.com

ΟΔΗΓΙΕΣ ΑΣΦΑΛΕΙΑΣ

- Σημαντικό: Για μεγαλύτερη προστασία, συνιστάται να τοποθετήσετε στην ηλεκτρική εγκατάσταση από την οποία τροφοδοτείται η συσκευή ένα διαφορικό διακόπτη με ρεύμα λειτουργίας έως 30 mA. Για περισσότερες πληροφορίες, απευθυνθείτε σε έναν έμπειρο ηλεκτρολόγο.
- Βεβαιωθείτε ότι η συσκευή είναι εντελώς στεγνή πριν από τη χρήση



- ΠΡΟΣΟΧΗ: Μη χρησιμοποιείτε τη συσκευή αυτή κοντά σε μπανιέρες, νεροχύτες ή άλλα δοχεία που περιέχουν νερό.
- Η συσκευή αυτή μπορεί να χρησιμοποιηθεί από παιδιά ηλικίας 8 ετών και άνω, καθώς και από άτομα με μειωμένες σωματικές, αισθητήριες ή διανοητικές ικανότητες ή με έλλειψη εμπειρίας και γνώσεων εφόσον βρίσκονται υπό επίβλεψη ή έχουν λάβει οδηγίες σχετικά με την ασφαλή χρήση της συσκευής και έχουν κατανοήσει τους σχετικούς κινδύνους.
- Τα παιδιά δεν πρέπει να παίζουν με τη συσκευή.
- Οι εργασίες καθαρισμού και συντήρησης δεν πρέπει να εκτελούνται από παιδιά χωρίς επίβλεψη.
- Αποφεύγετε την επαφή των ζεστών επιφανειών της συσκευής με το πρόσωπο, το λαιμό ή με άλλα σημεία του σώματος. Κρατάτε τη συσκευή από τη λαβή και αντικαθιστάτε τα αξεσουάρ κρατώντας τα από τα αντίστοιχα προστατευτικά από πλαστικό.
- Αφήστε την επαφή με τα μεταλλικά μέρη πριν κρυώσουν.
- Μη χρησιμοποιείτε τη συσκευή εάν εμφανίζει κάποια δυσλειτουργία. Μην επιχειρήσετε να επισκευάσετε την ηλεκτρική συσκευή μόνοι σας. Απευθυνθείτε σε εξουσιοδοτημένο τεχνικό. Εάν το καλώδιο τροφοδοσίας υποστεί ζημιά, πρέπει να αντικατασταθεί από τον κατασκευαστή ή από τον εξουσιοδοτημένο τεχνικό σέρβις ή από άλλο τεχνικό με παρόμοια εξειδίκευση, ώστε να αποφευχθεί κάθε κίνδυνος.
- Όταν χρησιμοποιείτε τη συσκευή στο μπάνιο, αποσυνδέστε το φως από την πρίζα μετά από κάθε χρήση, καθώς η παρουσία του νερού είναι επικίνδυνη ακόμη και όταν η συσκευή είναι σβηστή.

- Συνδέστε τη συσκευή μόνο σε πρίζα με εναλλασσόμενο ρεύμα και βεβαιωθείτε ότι η τάση του δικτύου είναι ίδια με αυτή που αναγράφεται στη συσκευή.
- **Μη βυθίζετε ποτέ τη συσκευή σε νερό ή άλλα υγρά.**
- **Μη στηρίζετε τη συσκευή σε σημείο από το οποίο μπορεί να πέσει σε νερό ή σε άλλα υγρά.**
- **Μην αγγίζετε μια ηλεκτρική συσκευή που έπεσε στο νερό: αποσυνδέστε αμέσως το φισ από την πρίζα ρεύματος.**
- Κατά τη λειτουργία, μην ακουμπάτε τη συσκευή πάνω σε επιφάνειες που είναι ευαίσθητες στη θερμότητα.
- Μετά τη χρήση, σβήνετε πάντοτε τη συσκευή και αποσυνδέετε το φισ από την πρίζα ρεύματος. Μην αποσυνδέετε το φισ από την πρίζα τραβώντας το καλώδιο.
- Μη βγάζετε το φισ από την πρίζα ρεύματος με τα χέρια βρεγμένα.
- Αφήνετε πάντοτε τη συσκευή να κρυώσει πριν την φυλάξετε και μην τυλίγετε ποτέ το καλώδιο γύρω από τη συσκευή. Ελέγχετε κατά περιόδους την κατάσταση του ηλεκτρικού καλωδίου.
- Αποφεύγετε την επαφή του καλωδίου με τις μεταλλικές επιφάνειες όταν είναι ακόμη ζεστές.
- Χρησιμοποιείτε τη συσκευή σε στεγνά μαλλιά.
- Μη χρησιμοποιείτε τη συσκευή για περούκες από συνθετικά μαλλιά.
- Τα υλικά που αποτελούν τη συσκευασία της συσκευής (πλαστικές σακούλες, χαρτοκιβώτιο, κλπ.) πρέπει να φυλάσσονται μακριά από παιδιά γιατί αποτελούν πιθανή εστία κινδύνου.
- Η παρούσα συσκευή προορίζεται για τη χρήση για την οποία έχει σχεδιαστεί. Κάθε άλλη χρήση πρέπει να θεωρείται ακατάλληλη και κατά συνέπεια επικίνδυνη. Ο κατασκευαστής δεν μπορεί να θεωρηθεί υπεύθυνος για ενδεχόμενες βλάβες που οφείλονται σε ακατάλληλη ή λανθασμένη χρήση.
- Μη χρησιμοποιείτε σπρέι για μαλλιά με τη συσκευή σε λειτουργία.
- Διατηρείτε τις πλάκες καθαρές και χωρίς σκόνη, λακ, τζελ, κλπ.
- Για να αποφύγετε την επικίνδυνη υπερθέρμανση, συνιστάται να ξετυλίξετε όλο το ηλεκτρικό καλώδιο.

ΤΡΟΠΟΣ ΧΡΗΣΗΣ

Συστατικά μέρη

- | | |
|-----------------|--------------------------------------|
| 1 Συσκευή | 6 Επιλογείς θερμοκρασίας [+] [-] |
| 2 Πλάκες | 7 Μη θερμαινόμενα άκρα |
| 3 Οθόνη | 8 Μοχλός ασφάλισης |
| 4 Διακόπτης ON | 9 Άνοιγμα εκπομπής ιόντων |
| 5 Διακόπτης OFF | |

Ενεργοποίηση και απενεργοποίηση της συσκευής

Για να ενεργοποιήσετε τη συσκευή, συνδέστε το φις στην πρίζα και πατήστε το διακόπτη ON (εικ. 1a, στοιχείο 4). Για να την απενεργοποιήσετε, πατήστε το διακόπτη OFF (εικ. 1a, στοιχείο 5) και αποσυνδέστε το φις από την πρίζα.

Σημαντικό:

μην αφήνετε τη συσκευή χωρίς επίτηρηση κατά τη διάρκεια της λειτουργίας της.

Ασφάλιση/απασφάλιση ανοίγματος πλακών

Για να απασφαλίσετε τις πλάκες, μετακινήστε το δείκτη του μοχλού ασφάλισης (εικ. 1, στοιχείο 8) στο σύμβολο .

Για να τις ασφαλίσετε ξανά, επαναφέρετε το δείκτη στο σύμβολο .

Επιλογή θερμοκρασίας

Για να επιλέξετε τη θερμοκρασία λειτουργίας, αφού ενεργοποιήσετε τη συσκευή, πατήστε τα πλήκτρα «+» ή «-» (εικ. 1a, στοιχείο 6) μέχρι να εμφανιστεί στην οθόνη (εικ. 1b, στοιχείο 3) η επιθυμητή θερμοκρασία. Η ρυθμισμένη τιμή αναβοσβήνει μέχρι να επιτευχθεί η συγκεκριμένη θερμοκρασία. Προχωρήστε στο χτένισμα των μαλλιών.

Για να κλειδώσετε τη ρυθμισμένη τιμή ώστε να μην αλλάξει κατά λάθος, πατήστε για 3 δευτερόλεπτα το κουμπί ρύθμισης θερμοκρασίας «-» (εικ. 1a, στοιχείο 6). Στην οθόνη εμφανίζεται το σύμβολο  (εικ. 1b, στοιχείο 3). Για να ξεκλειδώσετε την επιλογή, πατήστε ξανά για 3 δευτερόλεπτα το κουμπί ρύθμισης θερμοκρασίας «-».

Μπορείτε να επιλέξετε διαφορετικές θερμοκρασίες ανάλογα με τον τύπο μαλλιών όπου θα τη χρησιμοποιήσετε:

έως 140°C για λεπτά, ίσια μαλλιά

έως 170°C για λεπτά, ίσια σπαστά μαλλιά

έως 210°C για μεγάλα, σγουρά μαλλιά

ΛΕΙΤΟΥΡΓΙΑ ΙΟΝ

Η συσκευή διαθέτει λειτουργία ιονισμού που παραμένει συνεχώς ενεργοποιημένη. Η συσκευή παράγει ροή αρνητικών.

Ενδέχεται να ακουστεί ένας ελαφρύς βόμβος από τη γεννήτρια ιόντων, ο οποίος θεωρείται φυσιολογικός.

Τι είναι τα ιόντα;

Τα ιόντα είναι ηλεκτρικά φορτισμένα σωματίδια που υπάρχουν στη φύση. Τα ιόντα με αρνητικό φορτίο βοηθούν στον καθαρισμό του αέρα καθιστώντας ουδέτερα τα ιόντα με θετικό φορτίο που, αντίθετα, συνεισφέρουν στην επιβάρυνσή του, ελκύνοντας στην ατμόσφαιρα μεγάλο μέρος των ρύπων.

Μετά από μία καταιγίδα είτε στη θάλασσα είτε στο βουνό γεύρεται μια μεγάλη πληθώρα ιόντων με αρνητικό φορτίο κοντά σε καταρράχτες και κοίτες ποταμών, όπου γεννιέται η αίσθηση της ευεξίας λόγω της παρουσίας του αέρα που είναι πιο καθαρός, φυσικός και αναζωογονητικός.

Καλύτερη ενυδάτωση των μαλλιών

Τα ιόντα με αρνητικό φορτίο βοηθούν στη διατήρηση του σωστού επιπέδου ενυδάτωσης των μαλλιών.

Ιαματική δράση στα μαλλιά

Η καλύτερη ενυδάτωση διευκολύνει το ξεμπέρδεμα των μαλλιών σας, έχει αναζωογονητικό αποτέλεσμα και τα κάνει απαλά και εύκολα στο χτένισμα, με μεγαλύτερο όγκο και λάμψη.

Χωρίς ηλεκτροστατικό φορτίο ή «flyaway»

Τα ιόντα με αρνητικό φορτίο βοηθούν στη μείωση του στατικού ηλεκτρισμού, του φαινομένου «flyaway» των μαλλιών (τα μαλλιά σηκώνονται) και του καταρρώματος.

ΣΥΜΒΟΥΛΕΣ ΓΙΑ ΤΗ ΧΡΗΣΗ

Η συσκευή αυτή έχει σχεδιαστεί για τη δημιουργία εκκεντρικών χτενισμάτων με μεγάλους κυματισμούς.

- Περιμένετε μέχρι να επιτευχθεί η επιθυμητή θερμοκρασία στη συσκευή.

- ΠΡΟΣΟΧΗ: κίνδυνος εγκαυμάτων. Η συσκευή δεν πρέπει να έρχεται σε απευθείας επαφή με το δέρμα.
- Φρεσκολουσμένα μαλλιά που έχουν στεγνώσει, επιτρέπουν ένα καλύτερο φορμάρισμα.
- Κατά τις πρώτες φορές που χρησιμοποιείτε τη συσκευή, συνιστάται να εξασκηθείτε σε μικρές περιοχές των μαλλιών.
- Ξεχωρίστε μια τούφα και τοποθετήστε την στην πλάκα ξεκινώντας από τις ρίζες. (εικ. 2)
- Αφήστε τη συσκευή για μερικά δευτερόλεπτα σε κάθε τη ματριστούφα. (εικ. 3)
- Για συνεχίζουσα ματριστούφα μαλλιών, τοποθετήστε την πλάκα στον τελευταίο κυματισμό του προηγούμενου μήματος. (εικ. 4,5)
- Για έντονα κυματιστά αποτελέσματα, μην αγνοείτε τα μαλλιά μετά το χτένισμα.
- Για πιο απαλά αποτελέσματα, ανοίξτε τις τούφες μετά από χαλαρή βουρτσίστα μαλλιά για περισσότερο χρόνο.

ΚΑΘΑΡΙΣΜΟΣ ΚΑΙ ΣΥΝΤΗΡΗΣΗ

Πριν καθαρίσετε τη συσκευή, αποσυνδέστε το φως από την πρίζα ρεύματος!

Αφήστε να κρυώσει η συσκευή πριν προχωρήσετε σε καθαρισμό.

Μπορείτε να καθαρίσετε τη συσκευή σας με ένα υγρό πανί, αλλά δεν πρέπει να την βυθίζετε ποτέ σε νερό ή άλλο υγρό!

Η συσκευή αυτή συμμορφώνεται με τις ευρωπαϊκές οδηγίες 2004/108/EK, 2009/125/EK, 2006/95/EK και τον κανονισμό (ΕΚ) αρ. 1275/2008.



Εγγύηση

Η Valera εγγυάται τη συσκευή που αγοράσατε υπό τους εξής όρους:

1. Ισχύουν οι όροι εγγύησης που ορίζει ο επίσημος διανομέας μας στη χώρα αγοράς. Στην Ελβετία και στις χώρες στις οποίες ισχύει η ευρωπαϊκή οδηγία 44/99/EK, η περίοδος εγγύησης διαρκεί 24 μήνες για οικιακή χρήση και 12 μήνες για επαγγελματική ή ανάλογη χρήση. Η περίοδος εγγύησης αρχίζει από την ημερομηνία αγοράς της συσκευής. Ως ημερομηνία αγοράς ισχύει η ημερομηνία που προκύπτει είτε από το παρόν πιστοποιητικό εγγύησης κατάλληλα συμπληρωμένο και σφραγισμένο από το κατάστημα πώλησης είτε από την απόδειξη αγοράς.
2. Η εγγύηση μπορεί να εφαρμοστεί μόνο με την προσκόμιση του πιστοποιητικού αυτού ή της απόδειξης αγοράς.
3. Η εγγύηση καλύπτει την εξάλειψη όλων εκείνων των ελαττωμάτων που προέκυψαν στη διάρκεια της περιόδου εγγύησης και που οφείλονται σε αποδεδειγμένα ελαττώματα υλικών ή κατασκευής. Η εξάλειψη των ελαττωμάτων της συσκευής μπορεί να γίνει είτε με την επισκευή της είτε με την αντικατάστασή της. Η εγγύηση δεν καλύπτει ελαττώματα ή ζημιές που προκλήθηκαν από σύνδεση με ηλεκτρικό δίκτυο μη συμβατό με τους κανόνες, από μη δέουσα χρήση του προϊόντος, όπως επίσης από αθέτηση των Κανονισμών Χρήσης.
4. Αποκλείεται κάθε άλλη διεκδίκηση οποιασδήποτε φύσης, ειδικότερα η αποζημίωση για ενδεχόμενες ζημιές πέρα από τη συσκευή, με εξαίρεση ενδεχόμενης ευθύνης που θεσπίζεται ρητά από την ισχύουσα νομοθεσία.
5. Οι υπηρεσίες εγγύησης παρέχονται χωρίς χρέωση. Το παρόν δεν στοιχειοθετεί παράταση ή νέα έναρξη της περιόδου εγγύησης.
6. Η εγγύηση εκπίπτει, όταν η συσκευή εξετάζεται ή επισκευάζεται από μη εξουσιοδοτημένα άτομα. Σε περίπτωση βλάβης, επιστρέψτε τη συσκευή καλά συσκευασμένη και με το πιστοποιητικό εγγύησης φέρον κανονικά την ημερομηνία και τη σφραγίδα του πωλητή σε ένα από τα δικά μας εξουσιοδοτημένα Κέντρα Σέρβις ή στο δικό σας έμπορο, ο οποίος θα φροντίσει να τη στείλει στον επίσημο εισαγωγέα για την υπό εγγύηση επισκευή.



Το σύμβολο  στο προϊόν επάνω ή στη συσκευασία του, υποδεικνύει ότι δεν πρέπει να μεταχειρίζεστε το προϊόν αυτό ως οικιακό απόρριμμα. Αντιθέτως θα πρέπει να παραδίδεται στο κατάλληλο σημείο συλλογής για την ανακύκλωση ηλεκτρικού και ηλεκτρονικού εξοπλισμού. Εξασφαλίζοντας ότι το προϊόν αυτό διατίθεται σωστά, συμβάλλετε στην αποτροπή ενδεχόμενων αρνητικών συνεπειών για το περιβάλλον και την ανθρώπινη υγεία, οι οποίες θα μπορούσαν διαφορετικά να προκληθούν από ακατάλληλο χειρισμό απόρριψης του προϊόντος αυτού. Για λεπτομερέστερες πληροφορίες σχετικά με την ανακύκλωση του προϊόντος αυτού, επικοινωνήστε με το δημαρχείο της περιοχής σας, την τοπική σας υπηρεσία αποκομιδής οικιακών απορριμμάτων ή με το κατάστημα όπου αγοράσατε το προϊόν.

KULLANIM TALİMATLARI - Tip 647.03

Cihazı kullanmadan önce bu talimatları dikkatlice okuyunuz.

www.valera.com adresinden de temin edilebilir

GÜVENLİK UYARILARI

- **Önemli:** İlave koruma sağlamak için cihazı beslemek üzere monte edilen elektrik sistemine maksimum 30 mA ara akımı bulunan bir diferansiyel kesicisi takılması önerilir. Daha fazla bilgi için yetkili bir elektrik teknisyenine başvurun.
- Kullanmadan önce cihazın tamamen kuru olduğundan emin olun.
-  **DİKKAT:** Bu cihazı küvetin, lavabonun veya su içeren diğer kapların yakınında kullanmayın.
- Bu cihaz, 8 yaş üzerindeki çocuklar ve fiziksel, duyuşsal veya zihinsel kapasitesi kısıtlı olan, ya da deneyimi veya bilgisi olmayan kişiler tarafından bir yetişkin gözetiminde bulduklarında veya cihazın güvenli kullanımı ile ilgili yeterli derecede bilgilendirildiklerinde ve olası tehlikelerin bilincinde oldukları takdirde kullanılabilir.
- Çocuklar cihaz ile oynamamalıdır.
- Temizlik ve bakım işlemleri yetişkin gözetiminde olmayan çocuklar tarafından yapılmamalıdır.
- Cihazın sıcak olan yüzeyinin yüzünüze, boynunuza veya vücudunuzun diğer uzuvlarına temas etmesinden sakınıınız. Cihazı daima kulpundan tutarak kullanınız ve aksesuarlarını değiştirirken ilgili plastik koruma kısımlarından tutunuz.
- Metal kısımlara dokunmadan önce soğumalarını bekleyiniz.
- Eğer herhangi bir bozukluk varsa cihazı kullanmayınız. Elektrikli cihazları asla kendi başınıza tamir etmeye kalkmayınız, daima yetkili bir teknisyen çağırınız. Elektrik kablosu, hasarlı olması halinde herhangi bir riski önlemek için imalatçı firma veya teknik destek servisi tarafından ya da benzer vasıflara sahip bir kişi tarafından değiştirilmelidir.
- Cihaz banyoda kullanıldığında, kullandıktan sonra fişini prizden çekiniz çünkü suyun varlığı, cihaz kapalı bile olsa bir tehlike arz eder.

- Cihazı sadece alternatif akımlı bir elektrik prizine takınız ve ana hat geriliminin cihazın üzerinde yazılı değere uygun olduğundan emin olunuz.
- **Cihazı asla suya veya başka sıvılara batırmayınız.**
- **Cihazı asla, suya veya başka bir sıvının içine düşme ihtimali olan bir yere koymayınız.**
- **Asla suya düşmüş olan elektrikli bir cihazı sudan çıkartmayı denemeyin: öncelikle fişini elektrik prizinden çekin.**
- Cihazı kullanırken, ısıya karşı hassas olan yüzey kısmından tutmayınız.
- Cihazı kullandıktan sonra daima cihazı kapatınız ve fişini elektrik prizinden çekiniz. Cihazın fişini prizden asla elektrik kablosundan tutarak çekmeyiniz.
- Elleriniz ıslak halde iken asla cihazın fişini elektrik prizinden çekmeyiniz.
- Cihazı yerine kaldırmadan önce daima soğumasını bekleyiniz ve elektrik kablosunu asla cihazın etrafına sarmayınız. Kablosunda bir hasar olup olmadığını periyodik olarak kontrol ediniz.
- Metal kısımlar halen sıcak halde iken elektrik kablosunun bu kısımlara temas etmesini önleyiniz.
- Cihazınızı saçlarınız kuru iken kullanınız.
- Cihazınızı asla sentetik malzemedен yapılmış bir perukta kullanmayınız.
- Cihazın paketlenmesinde kullanılan malzemeler (plastik poşetler, kutu kartonları, vs.) küçük çocukların erişebileceği yerlerde bırakılmamalıdır, çünkü bu materyaller potansiyel bir tehlike kaynağıdır.
- Bu cihaz, sadece özel olarak tasarlanmış olduğu amaçlar doğrultusunda kullanılmalıdır. Herhangi farklı bir kullanım şekli olup tehlike arz edebilir. Üretici firma, cihazın yanlış veya hatalı kullanımlarından doğabilecek zararlardan sorumlu değildir.
- Cihaz çalışırken saç spreylerini kullanmayınız.
- Plakaları daima temiz ve toz, saç spreyleri ve saç jöleleri artıklarından temizlenmiş durumda muhafaza ediniz.
- Tehlikeli bir şekilde aşırı ısınmalardan kaçınmak için sarılı olan elektrik kablosunu tüm uzunluğu boyunca açmanızı/çözmenizi öneririz.

KULLANIM METODU

PARÇALAR

- | | |
|---------------|--|
| 1 Cihaz | 6 Sıcaklık seçme düğmeleri [+] [-] |
| 2 Plakalar | 7 Soğuk uçlar |
| 3 Gösterge | 8 Kilitleme mandalı |
| 4 ON düğmesi | 9 İyon emisyon deliği |
| 5 OFF düğmesi | |



CİHAZIN AÇILMASI VE KAPATILMASI

Cihazı açmak için fişini prize takmanız ve ON düğmesine (şek. 1a, ref.4) basmanız yeterlidir. Kapatmak için OFF düğmesine (şek.1a, ref.5) basın ve fişini prizden çekin.

Önemli:

cihaz çalışırken denetim altında tutulmalıdır.

Açılmaya karşı plakaları kilitleme/kilidi açma

Plakaların kilidini açmak için kilitleme mandalının tırnağını (şek. 1, ref. 8)  simgesinin üzerine getirin. Yeniden kilitlemek için, tırnağı  simgesinin üzerine getirin.

Isı seçimi

Kullanım sıcaklığını seçmek için, cihazı açtıktan sonra, "+" veya "-" kontrollerine (şek. 1a, ref. 6) göstergede (şek. 1b, ref. 3) istenilen sıcaklık görünene kadar basın. Ayarlı sıcaklık değeri bu sıcaklığa ulaşılan kadar yanıp söner. Saç muamele işlemine geçin.

Kazara değiştirilmesini önlemek amacıyla ayarlı değeri kilitlemek için, "-" sıcaklık ayarlama düğmesini (şek. 1a, ref.6) 3 saniyelikine basılı tutun. Göstergede  simgesi (şek. 1b, ref. 3) görüntülenir. Seçimin kilidini kaldırmak için, "-" sıcaklık ayarlama düğmesini tekrar 3 saniyelikine basılı tutun.

Bakım yapılacak saçların tipine göre farklı ısılar seçmek mümkündür:

- ince, düz saçlar için 140°C ısıya kadar
- ince, dalgalı saçlar için 170°C ısıya kadar
- kalın, gür saçlar için 210°C ısıya kadar

İYON FONKSİYONU

Bu ürün çalışma esnasında daima aktif olan "İYON" fonksiyonuna sahiptir. Cihaz bir negatif iyon akışı gerçekleştirmektedir.

İyon jeneratöründen gelebilecek hafif bir vızıltı normal olarak kabul edilmelidir.

İyonlar nedir?

İyonlar havada var olan elektrik yüklü parçacıklardır. Negatif yüklü iyonlar, onların tam aksine atmosferi kirleten etkenlerin büyük bölümünü alıkoyarak havanın kötüleşmesine katkıda bulunan pozitif yüklü iyonları nötralize ederek havanın temizlenmesine yardımcı olurlar.

Bir fırtına sonrasında, denizde veya çağlayanların ve akarsuların yakınında bir dağda

Çok bol miktarda negatif yüklü iyon ortaya çıkmaktadır. Buralarda kişi kendini iyi hisseder ve güzel hislere kapılır çünkü hava daha temiz, doğal ve canlandırıcıdır.

Saçlarda daha iyi nem oranı

Negatif yüklü iyonlar saçlarda doğru nem oranını muhafaza etmeye yardımcı olurlar.

Saçlar üzerinde balzam etkisi

En iyi nem oranı saçlarınızın formunu koruyarak, canlandırıcı bir etki sağlar, saçlara daha fazla hacim ve parlaklık vererek saçları yumuşak kılar, kolayca taranmasını sağlar.

Elektrostatik yüksüz veya "fly away"

Negatif yüklü iyonlar statik elektriği azaltmaya yardımcı olarak saçlardaki "fly away" (kabarık saçlar) etkisini ve dalgalanmaları azaltırlar.

KULLANIM TAVSİYELERİ

Bu alet iri dalgalı yaratıcı saç modelleri elde etmek için tasarlanmıştır.

- Saçlar yıkandıktan hemen sonra kurularırsa daha iyi biçim alması sağlanır.
- Cihazı ilk defa kullanıyorsanız küçük bir saç tutamı üzerinde uygulama yapmanız tavsiye edilir.
- Cihaz istenilen sıcaklığa gelinceye kadar bekleyiniz.
- DİKKAT: Yanma tehlikesi. Cihazı saç derisine direk temas ettirmeyiniz.
- Saçları bir bölümünü köklerden başlamak üzere, plakaların arasına yerleştirin ve birkaç dakika bekletin (Fig. 2,3).
- Kalıcı kıvrımlar için plakayı bir önceki bölümün son ucuna yerleştirin (Fig. 4,5).

- Keskin hatlı bir görüntü için olduğu gibi bırakın.
- Daha yumuşak bir etki için parmaklarla gevşetin ve hacim için fırçalayın.

TEMİZLİK VE BAKIM

Cihazı temizlemeden önce daima fişini elektrik prizinden çekiniz!

Temizlemeye başlamadan önce cihazın soğumasını bekleyiniz.

Aksesuarlarınızı nemli bir bez ile silerek temizleyebilirsiniz, ancak asla suya veya başka bir sıvıya daldırmayınız!

Bu cihaz 2004/108/CE, 2009/125/CE, 2006/95/CE Avrupa Direktiflerine ve şu düzenlemeye uygundur: (CE) N. 1275/2008.



GARANTİ

VALERA tarafınızdan alınan cihaz için aşağıdaki koşullarda garanti sağlar:

1. Satın alma işleminin yapıldığı ülkedeki distribütörümüz tarafından belirlenen koşullar geçerlidir. İsviçre ve 44/99/CE No'lu yönetmeliğin yürürlükte olduğu ülkelerde garanti süresi ev içi kullanımda 24 ay ve profesyonel veya benzer bir kullanımda ise 12 aydır. Garanti süresi cihazın satın alındığı tarihten itibaren başlar. Cihazın alındığı satın alma tarihi, satıcı tarafından doldurulan ve damgalanan bu garanti sertifikası veya satın alma belgesinde yer alan tarihtir.
2. Garanti yalnızca bu garanti sertifikası veya satın alma belgesi ibraz edildiğinde uygulanabilir.
3. Garanti, garanti süresi boyunca ortaya çıkan hatalı malzeme veya üretimden kaynaklanan tüm sorunların giderilmesini kapsar. Cihazdaki sorunların giderilmesi cihazın tamir edilmesi veya cihazın kendinin değiştirilmesi ile sağlanabilir. Garanti, normlara uygun olmayan elektrik şebekesine yapılan bağlantıdan ve Kullanım Normlarına uymayarak yanlış kullanımdan kaynaklanan hasarları ve bozulmaları kapsamaz.
4. Yürürlükteki yasalarca belirlenmiş olan sorumluluklar dışında, özellikle cihaz ile ilgili zamanla meydana gelebilecek olası hasarlara dair zararların ödenmesi gibi herhangi bir şekilde hak iddia edilemez.
5. Garanti servisi ücretsiz olarak sağlanacaktır; bu hizmet garanti süresini uzatmayacak veya yeni bir garanti süresi başlatmayacaktır.
6. Cihaz yetkili olmayan kişilerce kurucalandığında veya tamir edildiğinde garanti geçersiz olacaktır. Arıza durumunda, cihazı iyice ambalajlanmış bir şekilde, satıcı tarafından tarihi atılmış ve damgalanmış garanti sertifikası ile birlikte yetkili Destek Merkezlerimizden birine veya garanti kapsamındaki tamir işlemini gerçekleştirmek üzere yasal ithalatçısına iletilecek olan, cihazı satın almış olduğunuz mağazaya iade ediniz.



Ürünün yada ambalajının üzerindeki  simgesi, bu ürünün normal ev çöpü gibi atılmayıp, elektrik ve elektronik cihazların geri dönüşümü için verildiği özel toplama noktalarından birine verilmesi gerektiğini belirtir. Bu ürünün doğru şekilde imha edilmesine katkıda bulunmakla hem çevreyi, hem de çevredekilerin sağlığını korumuş olursunuz. Yanlış şekilde imha ise hem çevreye hem de sağlığa zararlıdır. Bu ürünün geri dönüşümüne ilişkin daha ayrıntılı bilgileri belediyenizden, çöp dairenizden veya ürünü satın almış olduğunuz satıcıdan edinebilirsiniz.

NÁVOD NA POUŽITIE - Type 647.03

Pred prvým uvedením do prevádzky si starostlivo prečítajte návod na obsluhu, prehliadnite vyobrazenie a návod uschovajte na neskoršie použitie. Inštrukcie v návode považujte za súčasť spotrebiča a odovzdajte ich ďalšiemu používateľovi spotrebiča.

K dispozícii aj na stránke www.valera.com

BEZPEČNOSTNÉ UPOZORNENIA

- Pre zabezpečenie doplnkovej ochrany odporúčame inštalovať do el. obvodu napájania kúpeľne prúdový chránič (RCD) s menovitým vybavovacím prúdom neprevyšujúcim 30 mA. Požiadajte o radu revízneho technika, prípadne elektrikára.



- Nepoužívajte spotrebič v blízkosti vaní, sprách, umývadiel alebo iných nádob obsahujúcich vodu.
- Spotrebič sa nesmú ponoriť do vody alebo iných tekutín ani používať na miestach, kde by mohli spadnúť do vane, umývadla alebo bazénu. Ak by spotrebič do vody predsa len spadol, nevyberajte ich! Najskôr vytiahnite vidlicu napájacieho prívodu z elektrickej zásuvky a až potom kliešte vyberte. V takých prípadoch odneste spotrebič na kontrolu do špecializovaného servisu, aby preverili, či je bezpečný a správne funguje.
- Tento spotrebič môžu používať deti vo veku 8 rokov a staršie a osoby so zníženými fyzickými alebo mentálnymi schopnosťami alebo nedostatkom skúseností a znalostí, pokiaľ sú pod dozorom alebo boli poučené o používaní tohto spotrebiča bezpečným spôsobom a porozumeli prípadným nebezpečenstvám. Deti si so spotrebičom nesmú hrať. Čistenie a údržbu vykonávanú užívateľom nesmú vykonávať deti bez dozoru.
- Žiadna časť spotrebiča sa nesmie dotýkať miest citlivých na teplo (napríklad očí, uší, krku).
- Nedotýkajte sa horúcich kovových častí.
- Spotrebič nepoužívajte, ak má poškodený napájací prívod alebo vidlicu, ak nepracuje správne, ak spadol na zem a poškodil sa alebo spadol do vody. V takýchto prípadoch odneste spotrebič do špecializovaného servisu, aby preverili jeho bezpečnosť a funkčnosť.
- Pokiaľ spotrebič používate v kúpeľni, je nutné ju ho mapo použítí odpojiť z el. siete vytiahnutím vidlice napájacieho prívodu z el. zásuvky, pretože v blízkosti vody predstavuje nebezpečenstvo i pokiaľ je vypnutý.

- Skontrolujte, či údaj na typovom štítku zodpovedá napätiu vo vašej elektrickej zásuvke. Zástrčku napájacieho prívodu treba pripojiť do správne zapojenej a uzemnenej zásuvky podľa STN!
- **Vidlicu napájacieho prívodu nezasúvajte do elektrickej zásuvky a nevytáhujte ju z nej mokrými rukami a ťahaním za napájací prívod!**
- **Spotrebič nenechávajte v činnosti bez dozoru!**
- **Pri manipulácii postupujte opatrne, aby ste sa nepopálili.**
- Spotrebič sa nesmie používať na upravovanie parochní, príčeskov alebo umělých vlasov.
- Spotrebič možno použiť na upravovanie prírodných vlasov, farebných aj odfarbovaných. Nepoužívajte ich však na chemicky ošetrované vlasy (napríklad lakom alebo tužidlami), doštičky sa môžu znečistiť chemickými prostriedkami a môže sa znížiť ich účinnosť.
- Prístroj používajte len k vysušeniu alebo úpravu (štylizovať si usa per "editare un testo") vlasov.
- Nepoužívajte sprej na vlasy, pokiaľ stále pracujete s prístrojom.
- Doštičky udržiavajte v čistote a čistite ich od prachu, spreja, gélu, atď.
- Zapnutý spotrebič neodkladajte na mäkké a horľavé povrchy (napríklad posteľ, uteráky, bielizeň, koberce), mohli by sa poškodiť od horúcich častí spotrebiča.
- Nenechávajte visieť napájací prívod cez hranu stolu, kde ho môžu stiahnuť deti.
- Napájací prívod nesmie byť poškodený ostrými alebo horúcimi predmetmi, otvoreným plameňom, nesmie byť ponáraný do vody ani sa ohýbať cez ostré hrany.
- Pravidelne kontrolujte stav napájacieho prívodu spotrebiča.
- Ak sa napájací prívod tohto spotrebiča poškodí, musí byť prívod nahradený výrobcom, jeho servisným technikom alebo podobne kvalifikovanou osobou, aby sa tak zabránilo vzniku nebezpečnej situácie.
- Výrobca nezodpovedá za škody spôsobené nesprávnym zaobchádzaním so spotrebičom (napríklad požiar, popálenie, poškodenie vlasov) a nie je povinný poskytnúť záruku na spotrebič v prípade nedodržania zhora uvedených bezpečnostných upozornení.

OPIS

- | | |
|--------------|---------------------------------|
| 1 Spotrebič | 6 Ovládačov teploty [+] [-] |
| 2 Platničky | 7 Studené konce |
| 3 Displej | 8 Blokovacia páčka |
| 4 Spínač ON | 9 Otvor na emisiu iónov |
| 5 Spínač OFF | |



Zapnutie a vypnutie prístroja

Na zapnutie spotrebiča stačí vsunúť zástrčku do zásuvky elektrickej siete a stlačiť spínač ON (obr. 1a, ozn.4). Spotrebič vypnete stlačením spínača OFF (obr.1a, ozn.5) a vyťahnutím zástrčky zo sieťovej zásuvky.

Dôležité:

spotrebič počas prevádzky nenechávajte bez dohľadu.

Zablokovanie/odblokovanie otvorov platničiek

Platničky odblokujete posunutím ovládača blokovacej páčky (obr. 1, ozn. 8) na symbol . Opäť ich zablokujete vrátením ovládača na symbol .

Voľba teploty

Pri voľbe pravej teploty po zapnutí spotrebiča stláčajte ovládače „+“ alebo „-“ (obr. 1a, ozn. 6), až kým sa na displeji (obr. 1b, ozn. 3) nezobrazí želaná teplota. Nastavená hodnota bude blikať, až kým sa daná teplota nedosiahne. Začnite s úpravou vlasov.

Nastavenú hodnotu môžete zablokovať, aby sa nedala nechtiac zmeniť, stlačením tlačidla na reguláciu teploty na 3 sekundy „-“ (obr. 1a, ozn. 6). Na displeji sa zobrazí symbol  (obr. 1b, ozn. 3). Aby ste voľbu ukončili, opäť stlačte na 3 sekundy tlačidlo na reguláciu teploty „-“.

Možno zvoliť rôzne teploty podľa typu upravovaných vlasov:

- do 140 °C pre jemné, hladké vlasy,
- do 170 °C pre jemné, vlnité vlasy,
- do 210 °C pre silné, kučeravé vlasy.

FUNKCIA ION

Tento prístroj je vybavený funkciou ION, ktorá je pri zapnutí prístroja stále aktívna. Po zapnutí tejto funkcie sa spustí tok negatívnych iónov. Lhké bzučanie, ktoré prípadne vydáva generátor iónov, je potrebné považovať za normálne.

Čo sú ionty?

Ionty sú elektricky nabité častice, ktoré sa nachádzajú v prírode. Negatívne nabité ionty pomáhajú čistiť ovzdušie pomocou neutralizácie kladných iónov, naproti tomu redukovú ich kvalitu zachytením znečisťujúcich prvkov v atmosfére. Veľké množstvo negatívne nabitých iónov je možné rozpoznať po búrke alebo na pobreží, v horách, v blízkosti vodopádov, kde je pocit zdravia spojený so zvýšenou čistotou a prírodným, revitalizujúcim vzduchom.

Zlepšená hydratácia vlasov

Negatívne nabité ionty pomáhajú udržiavať správnu hydratáciu vašich vlasov.

Efekt balzamu pre vaše vlasy

Zlepšená hydratácia spojená s kondíciou vašich vlasov, má regenerujúci účinok, zjemňuje vlasy a uľahčuje ich rozčesávanie, zväčšuje ich objem a lesk.

Neelektrizujúce sa

Negatívne nabité ionty pomáhajú znižovať statickú elektricitu vlasov, efekt strapatých vlasov a nežiadúce skučeravenie vlasov.

TIPY NA POUŽITIE

Tento spotrebič bol navrhnutý na úpravu objemných účesov s veľkými vlnami.

- Počkajte, až prístroj dosiahne požadovanú teplotu.
- Počkajte, až prístroj dosiahne požadovanú teplotu.
- UPOZORNENIE: nebezpečenstvo popálenia. Nikdy sa prístrojom nedotýkajte priamo kože.
- Umyté a čerstvo vysušané vlasy sa lepšie upravujú.
- Pri prvom použití prístroja odporúčame vyskúšať si funkciu na menšom množstve vlasov.
- Uchopte pramienok vlasov a začnite od končekov, pridržaním krepovačkou po niekoľko sekúnd (obr. 2, 3).
- Pre rovnomerný vlnitý efekt umiestnite doštičku na poslednú vytvorenú vlnu (obr. 4, 5).
- Pridržte pre silnejší efekt.
- Pre jemnejší efekt uvoľňujte pramienky prstami alebo hrebeňom pre väčší objem.

ČIŠTĚNIE A ÚDRŽBA

Pred každou údržbou spotrebič vypnite, odpojte od elektrickej siete vyťahnutím vidlice napájacieho prívodu z elektrickej zásuvky a nechajte vychladnúť! Nepoužívajte drsné a agresívne čistiace prostriedky (napr. ostré predmety, škrabky, chemické rozpúšťadlá alebo riedidlá)! Povrch čistite mäkkou vlhkou handričkou. Spotrebič po očistení uložte na suchom, bezprašnom / bezpečnom mieste, mimo dosahu detí a nesvojprávných osôb.

Tento prístroj je v súlade s európskymi smernicami 2004/108/ES, 2009/125/ES, 2006/95/ES a s nariadením ES č. 1275/2008.



Záruka

Záručné podmienky značky VALERA:

1. Záruka vzťahujúca sa na tento spotrebič je stanovená našim zástupcom v zemi predaja. Vo Švajčiarsku a v krajinách Európskej únie je záručná lehota 24 mesiacov pre domáce použitie a 12 mesiacov pre profesionálne a podobné použitie. Záručná doba začína bežať od dátum nadobudnutia spotrebiča kúpou, ako je uvedené na záručnom liste (popr. účtenke) alebo faktúre a potvrdenom razítkom predajcu.
2. Záruka je uplatniteľná oproti predloženiu záručného listu (popr. účtenke) alebo faktúry.
3. Záruka sa vzťahuje na odstránenie chýb, vyplývajúcich z preukázateľných chýb materiálu alebo spracovania, vzniknutých v priebehu záručnej doby. Odstránenie chýb bude prevedené ich opravou, poprípade ich výmenou za bezchybný tovar. Záruka sa nevzťahuje na akékoľvek poškodenie vzniknuté v dôsledku nesprávneho pripojenia ku zdroju energie, nevhodného použitia, rozbitia, bežného opotrebenia a nerešpektovania inštrukcií v návode na použitie.
4. Všetky ďalšie reklamácie, vrátane eventuálneho vonkajšieho poškodenia prístroja, sú vylúčené, pokiaľ náš záväzok nie je právne vymáhateľný.
5. Záručný servis je zdarma; neovplyvňuje dátum vypršania záruky.
6. Záruka sa stáva bezpredmetnou, pokiaľ oprava prístroja bola prevedená neautorizovaným servisom.

V prípade zistenia chyby vráťte zabalený prístroj spoločne so záručným listom s riadne uvedeným dátumom a razítkom predajcovi, ktorý ich zašle na servisné centrum oficiálneho dovozcu, alebo servisnému centru Valera.

Výrobca si vyhradzuje nepodstatné zmeny štandardného vyhotovenia, ktoré nemajú vplyv na funkciu výrobku.



Symbol  na výrobku alebo jeho balenie udáva, že tento výrobok nepatrí do domáceho odpadu. Je nutné ho odviezť do zberného miesta pre recykláciu elektrického a elektronického zariadenia. Zaistením správnej likvidácie tohto výrobku pomôžete zabrániť negatívnym dôsledkom pre životné prostredie a ľudské zdravie, ktoré by inak boli spôsobené nevhodnou likvidáciou tohto výrobku. Podrobnejšie informácie o recyklácii tohto výrobku zistíte u príslušného miestneho úradu, služby pre likvidáciu domového odpadu alebo v obchode, kde ste výrobok zakúpili. Údržbu rozsiahlejšieho charakteru alebo údržbu, ktorá vyžaduje zásah do vnútorných častí spotrebiča, musí vykonať iba špecializovaný servis! Nedodržaním pokynov výrobcu zaniká právo na záručnú opravu!

ІНСТРУКЦІЯ З ЕКСПЛУАТАЦІЇ - Модель 647.03

Перш ніж використовувати прилад, уважно вивчіть інструкцію.

Доступні також на сайті www.valera.com

ПОПЕРЕДЖЕННЯ

- **Важливо:** Для гарантії додаткової безпеки рекомендовано обладнати основну електромережу, до якої під'єднано прилад, диференційним запобіжним вимикачем, розрахованим на силу струму не менш ніж 30 мА. За більш детальною інформацією зверніться до кваліфікованого електрика.
- Перед використанням приладу переконайтесь, що він сухий.
-  **УВАГА:** Не користуйтеся приладом у ванній або під душем, біля басейнів або інших ємностей з водою.
- Приладом можуть користуватися діти віком від 8 років та особи з обмеженими фізичними, сенсорними або розумовими можливостями, або такі, що не володіють достатніми знаннями й умінням, якщо вони перебувають під наглядом, або якщо вони проінструктовані щодо безпечного використання приладу й усвідомлюють пов'язану з цим небезпеку.
- Слідкуйте, щоб діти не використовували прилад для ігор.
- Операції з чищення й догляду не повинні проводитись дітьми без нагляду.
- Уникайте контакту нагрітої поверхні приладу з обличчям, шиєю, іншими частинами тіла. Користуйтеся приладом, тримаючи його за ручку, під час зміни насадок тримайте їх за пластикові поверхні.
- Перш ніж торкатися металевих частин та поверхонь, дайте їм охолонути.
- Не користуйтеся несправним приладом. Не намагайтеся самостійно полагодити електроприлад, зверніться до уповноваженого фахівця. З метою запобігання ризиків заміну несправного дроту живлення має виконувати виробник, фахівці його сервісного центру або фахівці з відповідною кваліфікацією.
- Після використання приладу у ванній кімнаті необхідно вийняти вилку дроту живлення з розетки, тому що небезпечно тримати поблизу води навіть вимкнений прилад.

- Вмикайте прилад тільки в мережу змінного струму та перевіряйте, щоб напруга в мережі співпадала з напругою, вказаною на приладі.
- **Не занурюйте прилад в воду та в інші рідини.**
- **Не кладіть прилад у місця, звідки він може впасти у воду або в іншу рідину.**
- **Не намагайтеся дістати електричний пристрій, який впав у воду, терміново витягніть вилку з розетки.**
- Під час користування не кладіть прилад на не стійкі до високих температур поверхні.
- Після користування приладом обов'язково вимкніть його і витягніть вилку з розетки, але ні в якому разі не тягніть за шнур. Не виймайте вилку вологими руками.
- На зберігання можна покласти тільки повністю охололий пристрій, при цьому шнур живлення не має обмотуватися навколо приладу.
- Періодично перевіряйте цілісність шнуру живлення.
- Запобігайте контакту шнуру живлення з гарячими металевими частинами.
- Використовуйте прилад тільки на сухому волоссі.
- Не користуйтеся приладом на перуках з синтетичним волоссям.
- Елементи упаковки приладу (пластикові пакети, картонні коробки, тощо) мають зберігатися в недоступних для дітей місцях, тому що вони є потенційно небезпечними для них.
- Даний прилад має використовуватися за призначенням. Будь-яке інше використання вважається неправильним та небезпечним. Виробник не несе відповідальності за поломки, що мають місце в результаті неправильного чи помилкового користування приладом.
- Не користуйтеся лаком для волосся, коли прилад працює.
- Утримуйте пластини чистими від пилу, лаку та гелю для волосся, тощо.
- Для попередження небезпечного перегріву рекомендовано повністю розмотувати шнур живлення.

ІНСТРУКЦІЯ ПО ЕКСПЛУАТАЦІЇ

Компоненти

- | | |
|--------------|-------------------------------------|
| 1 Прилад | 6 Перемикач температури [+] [-] |
| 2 Пластини | 7 Холодні кінці |
| 3 Дисплей | 8 Важіль блокування |
| 4 Вмикач ON | 9 Отвір для виходу іонів |
| 5 Вмикач OFF | |

Увімкнення та вимкнення приладу

Для того, щоб увімкнути прилад, достатньо увімкнути вилку в електричну розетку й натиснути вмикач ON (мал. 1а, пос. 4). Для того, щоб вимкнути прилад, натисніть вимикач OFF (мал. 1а, пос. 5) та вийміть вилку з розетки.

Важливо:

не залишати прилад без догляду під час роботи.

Блокування/розблокування пластин

Для того, щоб розблокувати пластини, переведіть покажчик важелю блокування (мал. 1, пос. 8) на символ .

Щоб розблокувати, знову переведіть покажчик на символ .

Вибір температури

Для того, щоб обрати робочу температуру, після увімкнення приладу натискайте на пристрої керування «+» або «-» (мал. 1а, пос. 6) до тих пір, поки на дисплеї (мал. 1b, пос. 3), не з'явиться потрібна температура. Задане значення блимає до досягнення цієї температури. Тепер можна вкладати волосся.

Для того, щоб зберегти задане значення і невідомо його не змінити, натискайте протягом 3 секунд на кнопку регулювання температури "-" (мал. 1а, пос. 6) до тих пір, поки на дисплеї не з'явиться символ  (мал. 1b, пос. 3). Для того, щоб скинути задане значення, знову натисніть протягом 3 секунд на кнопку регулювання температури «-».

Надається можливість вибору різних температурних значень, залежно від типу волосся, :

до 140°C для тонкого прямого волосся

до 170°C для тонкого хвилястого волосся

до 210°C для тонкого товстого в'юнкого волосся

ФУНКЦІЯ ІОН

Цей вироб оснащено функцією "ION", яка є завжди активною під час роботи. Під час її активізації прилад випромінює потік негативно заряджених іонів.

Іонний генератор може видавати легке гудіння, яке слід вважати нормальним.

Що таке іони?

Іони – це вільно існуючі в природі електрично-заряджені частинки. Негативно-заряджені іони очищують повітря, нейтралізуючи позитивно-заряджені іони, які, навпаки, знижують якість повітря, утримуючи в атмосфері багато забруднюючих речовин.

Досконале зволоження волосся

Негативно-заряджені іони сприяють збереженню необхідного зволоження вашого волосся.

Вони подрібнюють частинки води, які знаходяться на щойно вимитому волоссі, таким чином дозволяючи стержням волосся поглинати більшу кількість вологи, відновлюючи її природний баланс.

Ефект бальзаму

Краще зволоження сприяє кондиціонуванню вашого волосся, забезпечує відновлюючий ефект, робить їх більш м'якими, волосся легше розчісується, має більший об'єм та блиск.

Відсутність статичного заряду та ефекту «волосся, що розлітається»

Негативно-заряджені іони сприяють зниженню статичного заряду та ефекту «волосся, що розлітається» (коли волосся стирчить у різні боки), а також робить його більш гладким.

ПОРАДИЗКОРИСТУВАННЯ

Цей прилад розроблено для створення вибагливих зачісок з великими хвилями.

- Вимите та висушене волосся краще та легше вкладається
- При першому використанні рекомендовано потренуватися на невеликому пасмі волосся.
- Дайте приладу досягти потрібної температури.
- УВАГА: небезпека опіку. Уникайте прямого контакту приладу зі шкірою.
- Відокремте пасмо, вставте його у щипці, починаючи від коренів волосся (Fig. 2).
- Тримайте щипці в цьому положенні декілька секунд для кожного пасма (Fig. 3).
- Щоб одержати безперервний ефект м'яких хвиль, розташуйте щипці на останній "хвилі" попередньо укладеного волосся (Fig. 4, 5).
- Якщо Ви бажає одержати яскраво виражений ефект хвиль, не торкайтеся волосся після його укладення.
- Для м'якшого ефекту розгорніть локон пальцями або розчешіть волосся для додання йому об'єму.

ЧИСТКА ТА ДОГЛЯД

Завжди виймайте вилку з розетки перед тим, як чистити прилад!

Перш ніж приступити до чищення приладу, зачекайте його повного охолодження.

Даний прилад можна чистити вологою тканиною, але заборонено мити його або занурювати у воду або в іншу рідину!

Цей прилад відповідає вимогам європейських директив 2004/108/CE б 2009/125/CE, 2006/95/CE та регламенту CE 1275/2008.



ГАРАНТІЯ

VALERA надає гарантію на придбаний Вами прилад за таких умов:

1. Гарантія діє на умовах, встановлених нашим офіційним дистриб'ютором на території країни, де був придбаний прилад. У Швейцарії й у тих країнах, де діють положення європейської Директиви 44/99/CE, гарантійний термін складає 24 місяця для побутового використання і 12 місяців для професійного або аналогічного йому використання. Гарантійний термін обчислюється із дня придбання приладу. Датою придбання приладу є дата дійсного гарантійного талона, належним чином заповненого та містячого печатку продавця, або ж дата документа на покупку.
2. Гарантійне обслуговування надається тільки при пред'явленні даного гарантійного талону або документа на покупку.
3. Гарантія передбачає усунення всіх дефектів матеріалу або дефектів виготовлення, виявлених протягом гарантійного періоду. Усунення дефектів може здійснюватися шляхом ремонту приладу або його заміни. Гарантія не покриває дефекти або ушкодження, що виникли в результаті підключення приладу до електричної мережі, що не відповідає вимогам діючих норм; використання приладу не за призначенням, а також недотримання правил користування.
4. У відношенні гарантії не приймаються претензії будь-якого роду, зокрема претензії на відшкодування збитків, заподіяних за межами приладу, з виключенням недовозначно встановлених діючими законами випадків можливої відповідальності.
5. Гарантійне обслуговування надається безоплатно; при цьому воно не надає право на продовження гарантійного терміну, а також на початок нового гарантійного періоду.
6. Гарантія втрачає силу у випадку наявності ушкоджень, що виникли в результаті порушень правил експлуатації або ремонту приладу з боку неуповноваженого персоналу.

У випадку виявлення несправності поверніть належним чином упакований прилад разом з гарантійним талоном, у якому проставлена дата і печатка продавця, в один з наших Центрив сервісного обслуговування або Вашому продавцеві, що передасть його офіційному імпортерів для гарантійного ремонту.



Символ  на продукті або на упаковці означає, що цей продукт може бути перероблено як домашнє сміття. Замість цього його може бути передано в спеціальне місце для утилізації відходів електричного та електронного обладнання. Гарантуючи, що продукт утилізовано коректно, ви сприяєте запобіганню потенційно негативних наслідків для зовнішнього середовища та здоров'я людей, що може в іншому випадку виникнути при неналежному поводженні з відходами цих продуктів. Для більш детальної інформації про утилізацію цих продуктів, будь ласка зв'яжіться з вашими локальними офісами в місті, вашими домашніми службами по утилізації відходів та магазинами, де ви придбали цей продукт.

ИНСТРУКЦИЯ ПО ЭКСПЛУАТАЦИИ - Мод. 647.03

Прежде чем пользоваться прибором, внимательно прочитайте данные инструкции.

Также доступны на сайте www.valera.com

УКАЗАНИЯ ПО МЕРАМ БЕЗОПАСНОСТИ

- Важно: для повышения безопасности эксплуатации прибора электрическую сеть, используемую для его питания, рекомендуется снабдить дифференциальным предохранительным выключателем на силу тока не более 30 мА. Для получения более подробной информации обратитесь в специализированную службу.
- Перед использованием убедитесь, что прибор не содержит следов влаги: электроприбор должен быть абсолютно сухим.



- Не пользуйтесь прибором вблизи заполненных водой ванн, раковин или иных емкостей.
- Данный прибор может использоваться детьми старше 8 лет, лицами с ограниченными физическими, сенсорными или умственными способностями, лицами, не обладающими достаточными знаниями или опытом, исключительно в том случае, если им было показано, как использовать прибор, и они находятся под присмотром лиц, отвечающих за их безопасность.
- Не позволяйте детям играть с прибором.
- Не позволяйте детям разбирать или очищать прибор или его части без присмотра взрослых.
- Избегайте соприкосновения горячих поверхностей прибора с лицом, шеей и другими частями тела. При использовании прибора держите его за рукоятку и меняйте насадки, берясь за их пластмассовые части.
- Прежде чем касаться металлических частей прибора, дайте им остыть.
- Не используйте прибор, если в нем наблюдается неисправность. Не пытайтесь сами отремонтировать электрический прибор, а обратитесь к авторизованному мастеру. Если кабель питания поврежден, его замена должна проводиться самим изготовителем или специалистами его сервисного центра, либо же техником с подобной им квалификацией с целью предупреждения всех возможных рисков.
- Если аппарат используется в ванной комнате, необходимо после использования вынимать вилку

- шнура питания из розетки, так как близость воды представляет опасность даже когда прибор выключен.
- Подключайте прибор только к сети переменного тока, и проверяйте, чтобы напряжение сетесоответствовало напряжению, указанному на приборе.
 - **Никогда не погружайте прибор в воду и в прочие жидкости.**
 - **Не ставьте прибор в такое место, откуда он мог бы упасть в воду или в какую-либо другую жидкость.**
 - **Не пытайтесь достать упавший в воду электрический прибор: немедленно выньте вилку из розетки.**
 - Во время работы прибора не кладите его на чувствительные к теплу поверхности.
 - После пользования прибором обязательно выключите его и выньте вилку из электрической розетки. Не тяните за провод, чтобы вынуть вилку из розетки.
 - Не вынимайте вилку из розетки мокрыми руками.
 - Прежде чем убрать прибор, обязательно дайте ему охладиться и никогда не обматывайте вокруг него провод. Периодически проверяйте целостность провода.
 - Не допускайте соприкосновения провода с нагретыми металлическими частями.
 - Пользуйтесь прибором для укладки сухих волос.
 - Не пользуйтесь прибором для укладки синтетических париков.
 - Не оставляйте упаковочные материалы прибора (пластиковые пакеты, картонную коробку ит.д.) в доступных для детей местах, поскольку они являются потенциальным источником опасности.
 - Данный прибор должен использоваться только в предназначенных для него целях. Любое другое его применение считается ненадлежащим и, следовательно, опасным. Изготовитель не несет ответственность за ущерб, вытекающий из ненадлежащего или неверного использования прибора.
 - Во время работы прибора не распыляйте на волосы спрей.
 - Содержите пластины в чистоте, чтобы на них не было пыли, спрея для волос, гелей закрепителей и др.
 - Во избежание опасного перегрева прибора, рекомендуется размотать провод электропитания на всю его длину.

СПОСОБ ПРИМЕНЕНИЯ

Компоненты

- | | |
|---------------|--|
| 1 Прибор | 6 Кнопки для регулировки температуры [+] [-] |
| 2 Пластины | 7 Термоизолированные наконечники |
| 3 Дисплей | 8 Рычажок блокировки пластин |
| 4 Кнопка ВКЛ | 9 Отверстие для эмиссии ионов |
| 5 Кнопка ВЫКЛ | |

Включение и выключение прибора

Чтобы включить прибор, достаточно вставить вилку в электрическую розетку и нажать на кнопку ВКЛ (рис. 1а, поз. 4). Для выключения прибора нажмите на кнопку ВЫКЛ (рис. 1а, поз. 5) и выньте вилку из розетки.

Важная информация:

не оставляйте прибор без присмотра во время работы.

Блокировка/разблокировка раскрытия пластин

Чтобы разблокировать пластины, переместите указатель рычажка блокировки (рис. 1, поз. 8) на отметку .

Чтобы заблокировать их снова, верните указатель на отметку .

Выбор температуры

Для выбора рабочей температуры включите прибор и нажимайте на кнопки "+" или "-" (рис. 1а, поз. 6) до отображения на дисплее (рис. 1b, поз. 3) желаемого значения. Установленное значение будет мигать, пока температура не достигнет заданной величины. После этого можно приступить к укладке волос.

Чтобы зафиксировать установленное значение во избежание его случайного изменения, удерживайте нажатой кнопку регулировки температуры "-" (рис. 1а, поз. 6) в течение 3 секунд. На дисплее появится символ  (рис. 1b, поз. 3). Чтобы разблокировать настройку, снова удерживайте нажатой кнопку регулировки температуры "-" в течение 3 секунд.

Можно также настроить другие значения температуры исходя из типа волос для укладки:

- до 140°C для тонких и гладких волос
- до 170°C для тонких и волнистых волос
- до 210°C для толстых и вьющихся волос

ФУНКЦИЯ "ION" (Ионизация)

Данный прибор оснащен функцией "ION" (ионизация), действующей в течение всего времени его работы. Прибор создает поток отрицательных ионов.

Небольшое гудение, которым может сопровождаться работа генератора ионов, следует считать нормальным явлением.

Что такое ионы?

Ионы представляют собой присутствующие в воздухе частицы, обладающие электрическим зарядом. Отрицательно заряженные ионы помогают очищению воздуха, нейтрализуя ионы с положительным зарядом, которые, наоборот, способствуют ухудшению его состояния, удерживая в атмосфере значительное число загрязняющих агентов.

Высокое содержание в воздухе отрицательных ионов наблюдается после грозы, или у моря и в горах, вблизи водопадов и водных потоков; при этом человек испытывает чувство комфорта, благодаря чистому, естественному и живительному воздуху.

Лучшее увлажнение волос

Отрицательно заряженные ионы способствуют сохранению необходимого увлажнения ваших волос.

Эффект бальзама

Лучшее смачивание способствует кондиционированию ваших волос, оказывает восстанавливающий эффект и делает их более мягкими и легко расчесываемыми, увеличивая их объем и блеск.

Отсутствие статического электричества и эффекта "разлетающихся" волос

Отрицательно заряженные ионы способствуют снижению статического электричества и эффекта "разлетающихся" волос (когда волосы торчат в разные стороны), а также делают их более гладкими.

СОВЕТЫ ПО ПОЛЬЗОВАНИЮ ПРИБОРОМ

Данный прибор был разработан для создания оригинальных причесок с большими волнами.

- Дайте прибору достичь нужной температуры.

- **ВНИМАНИЕ:** опасность ожога! Не допускайте прямого контакта прибора с кожей.
- Укладке лучше поддаются только что вымытые и высушенные волосы.
- Первые несколько раз пользования прибором рекомендуется попробовать его действие на нескольких прядях.
- Отделите прядь волос и пропустите ее между пластинами, начиная от корней. (рис. 2)
- Подержите прибор в течение нескольких секунд на каждом участке пряди. (рис. 3)
- Для получения непрерывного волнистого рисунка накладывайте пластины на последнюю волну предыдущего участка. (рис. 4, 5)
- Чтобы получить четкий волнистый рисунок не трогайте волосы после завивки.
- Для получения более мягкого рисунка разделите пряди с помощью пальцев или расчешите их для увеличения объема.

ЧИСТКА И УХОД

Прежде чем приступать к чистке прибора обязательно выньте вилку из электрической розетки! Дайте прибору остыть, прежде чем приступать к его очистке.

Можно протирать прибор влажной тряпкой, но ни в коем случае не погружайте его в воду или в какую-либо другую жидкость!

Данный прибор соответствует европейским Директивам 2004/108/CE, 2009/125/CE, 2006/95/CE и стандарту (CE) № 1275/2008.



ГАРАНТИЯ

VALERA гарантирует приобретенный вами прибор при следующих условиях:

1. Гарантия действует на условиях, устанавливаемых нашим официальным дистрибьютером на территории страны, где был приобретен прибор. В Швейцарии и в странах, в которых действует европейская директива 44/99/CE, гарантийный срок составляет 24 месяца при домашнем использовании прибора и 12 месяцев при его профессиональном или подобном профессиональному применении. Гарантийный срок вступает в силу с момента покупки прибора. Датой покупки прибора является дата настоящего гарантийного свидетельства, надлежащим образом заполненного и заштампованного продавцом, или же дата документа покупки.
2. Гарантийное обслуживание предоставляется только при предъявлении настоящего гарантийного свидетельства или документа покупки.
3. Гарантия предусматривает устранение всех дефектов материала или изготовления, выявленных в течение гарантийного периода. Устранение дефектов может осуществляться путем ремонта прибора, либо замены его. Гарантия не покрывает дефекты или повреждения, возникшие в результате подключения прибора к электрической сети, не отвечающей требованиям действующих норм; неправильного использования прибора, а также несоблюдения правил пользования.
4. В отношении гарантии не принимаются претензии любого рода, в частности претензии на возмещение убытков, причиненных за пределами прибора, с исключением недвусмысленно установленных действующими законами случаев возможной ответственности.
5. Гарантийное обслуживание предоставляется безвозмездно. При этом оно не дает право на продление гарантийного срока, а также на начало нового гарантийного периода.
6. Гарантия теряет силу в случае нарушения конструкции или ремонта прибора неуполномоченным персоналом.

В случае возникновения какой либо неисправности верните надлежащим образом упакованный прибор вместе с гарантийным обязательством, несущим дату и печать продавца, в один из наших Центров сервисного обслуживания или вашему продавцу, который передаст его официальному импортеру для выполнения гарантийного ремонта.



Символ  на изделии или на его упаковке указывает, что данное изделие не подлежит утилизации в качестве бытовых отходов. Вместо этого его следует сдать в соответствующий пункт приемки электронного и электрооборудования для последующей утилизации. Соблюдая правила утилизации изделия, Вы можете предотвратить причинение потенциального ущерба окружающей среде и здоровью людей, который возможен вследствие неподобающего обращения с подобными отходами. За более подробной информацией об утилизации данного изделия просьба обращаться к местным властям, в службу по вывозу и утилизации отходов или в магазин в котором Вы приобрели данное изделие.

تعليمات الاستعمال - موديل 647.03
يرجى قراءة هذه الإرشادات بدقة وحرص قبل استخدام الجهاز.

متاحة أيضا على الموقع www.valera.com

تحذيرات الأمان

- هام: لضمان حماية إضافية، ننصح بأن يركب في شبكة التيار الكهربائي التي تغذي الجهاز قاطع فاصل بتدخل تيار لا يتجاوز 30 م أمبير (mA). لمزيد من المعلومات، قم بمراجعة فني كهربائي مؤهل.
- تأكد من أن الجهاز جاف تماما قبل استعماله.
- تنبيه: لا تستعمل أبدا الجهاز بالقرب من حوض الحمام، والمغسلة أو أي وعاء آخر مملوء بالماء. 
- يمكن استعمال هذا الجهاز من قبل الأطفال ابتداء من عمر 8 سنوات أو من قبل الأشخاص ذوي الإمكانات الجسدية أو الحسية أو العقلية المحدودة، أو الأشخاص محدودي الخبرة والدراسة فقط بالإشراف اللازم عليهم أو بعد تزويدهم بتعليمات استعمال الجهاز بشكل آمن وعند إدراكهم للخطر الذي يتعلق باستعمال الجهاز.
- يجب الإشراف على الأطفال لضمان عدم لعبهم بالجهاز.
- لا يجب أن يقوم بعمليات التنظيف والصيانة الأطفال بدون مراقبة.
- تجنب لمس أسطح الجهاز الساخنة الوجه، الرقبة أو أي عضو آخر من أعضاء الجسم. قم باستعمال الجهاز بالإمساك بالمقبض و ثم قم بتغيير الملحقات بمسكها من جهة الأجزاء البلاستيكية المطابقة بهدف الوقاية.
- قم بتبريد الأجزاء المعدنية قبل لمسها.
- لا تستعمل جهازك إذا بدا عليه أمرا شاذًا، لا تحاول أن تصلح الجهاز من تلقاء نفسك، بل قم بتوكيل هذا الأمر لفني مؤهل معتمد. إذا تعرض السلك الكهربائي للتلف، يجب أن يقوم باستبدال المصنع أو مركز خدمة معتمد من الشركة المصنعة أو فني مؤهل معتمد وذلك لتجنب أي خطر.
- عند استعمال مجفف الشعر في الحمام، قم بفصله عن مصدر التيار الكهربائي بعد الاستعمال، حيث أن قربه من المياه يمكن أن يشكل خطرا حتى والمجفف مطفأ.
- قم بتوصيل الجهاز فقط بتيار متردد وأحرص على أن يكون جهد توتر التيار مطابقا للجهد المبين على الجهاز.
- لا تغمر بتاتا الجهاز بالماء أو بأي سائل آخر.
- لا تضع الجهاز أبدا من مكان يعرضه للسقوط في الماء أو في أي سائل آخر.
- لا تحاول أبدا استرجاع جهاز كهربائي سقط في الماء، أفضل القابض فورا عن مأخذ أو مقبس التيار.

- لا تضع الجهاز على أسطح حساسة على الحرارة أثناء الاستعمال.
- بعد الاستعمال قم بفصل الجهاز عن مصدر التيار الكهربائي. ولا تحاول فصل القابس عن مصدر التيار الكهربائي بشد السلك الكهربائي.
- لا تفصل القابس عن مقبس التيار ويداك مبللتان.
- أترك مجفف الشعر ليبرد قبل أن تعيده إلى مكانه، ولا تلف السلك الكهربائي أبداً حول الجهاز. تحقق دورياً من عدم تلف السلك.
- تجنب ملامسة السلك للأجزاء المعدنية عندما تكون هذه الأجزاء ساخنة.
- استعمل الجهاز فقط على الشعر الجاف.
- لا تستعمل الجهاز بتاتا على الشعر المزيّف أو الاصطناعي.
- انتبه بدقة وحرص عند استعمال الجهاز على أقصى درجات الحرارة.
- يجب عدم ترك مواد التعجيل في متناول يد الأطفال لأنها مصدر خطر جسيمي (أكياس البلاستيك، علب الكرتون، الخ...).
- تم تصميم وتصنيع هذا الجهاز خصيصاً للاستعمال المخصص له. أي استعمال آخر يعتبر مخالف لذلك، وبالتالي خطير. لا يتحمل المصنع مسؤولية أي ضرر نتيجة الاستعمال المخالف أو الخطأ.
- لا تستخدم السبراي على الشعر والجهاز يعمل.
- حافظ على الصفائح نظيفة وهالية من الغبار، السبراي للشعر وجيل التثبيت، الخ...
- لتجنب التسخين المفرط الخطير، نوصي بفرد سلك التغذية على كامل طوله.

طريقة الاستعمال

المكونات

1 جهاز	6 مستويات لاختيار درجة الحرارة [+] [-]
2 صفيحتين	7 أطراف باردة
3 الشاشة	8 رافعة الحجز
4 مفتاح التشغيل ON	9 فتحة إنبعاث الأيونات
5 مفتاح الإيقاف OFF	



تشغيل وإطفاء الجهاز

لتشغيل الجهاز يكفي إدخال القابس في مقبس التيار الكهربائي واضغط على مفتاح التشغيل ON (الشكل a1)، المرجع 4). لإطفاء الجهاز، اضغط مفتاح الإيقاف OFF - (الشكل a1، المرجع 5) وأفضل القابس عن المقبس.

مهم:

لا تترك الجهاز بدون مراقبة أثناء التشغيل.

حجز/تحرير فتحة الصفائح

لتحرير الصفائح، قم بوضع مؤشر رافعة الحجز (الشكل 1، المرجع 8) على الرمز  لحجزها من جديد، أعد وضع المؤشر على الرمز .

اختيار درجات الحرارة

لاختيار درجة حرارة الاستخدام، وبعد تشغيل الجهاز، اضغط على أوامر التحكم "+" أو "-" (الشكل a1، المرجع 6) حتى تظهر على الشاشة (الشكل b1، المرجع 3) درجة الحرارة المرغوبة. تومض القيمة المبرمجة حتى بلوغ درجة الحرارة المحددة. قم بعملية إجراء معالجة الشعر.

لحجز القيمة المبرمجة بشكل لا يسمح بتغييرها عفويا، اضغط لمدة 3 ثوان على زر ضبط درجة الحرارة " - " (الشكل a1، المرجع 6). يظهر على الشاشة الرمز (الشكل b1، المرجع 3). لحجز الاختيار، اضغط من جديد لمدة 3 ثوان على زر ضبط درجة الحرارة " - ".

يمكن اختيار درجات حرارة مختلفة وذلح حسب نوعية الشعر المرغوب تجفيفه:

- حتى 140 درجة مئوية للشعر الناعم، المالس
- حتى 170 درجة مئوية للشعر الناعم والموج
- حتى 210 درجة مئوية للشعر الضخم والمجدد

ION ووظيفة

الجهاز مزود بوظيفة "ION" بصورة دائمة أثناء التشغيل. يصدر الجهاز دفقا من الأيونات السلبية. المهمة أو الدندنة الخفيفة التي ربما يصدرها مولد الأيونات تعتبر أمرا عاديا.

ما هي الأيونات؟

الأيونات، هي جزيئات مشحونة كهربائيا وتوجد في الطبيعة. الأيونات المشحونة سلبيا، تساعد على تنقية الهواء بإزالة الأيونات المشحونة إيجابيا (الأيونات الإيجابية، تزيد من تلوث الجو لأنها تكمش المواد الملوثة). بالقرب من الأماكن البحرية والجبلية وشلالات المياه أو مجاري المياه والأماكن العاصفة، توجد كميات كبيرة من الأيونات السلبية، لذلك نشعر بنوع من الرخاء لأن الهواء نقي، وطبيعي ومجدد للحوية.

• التميمية المثالي للشعر

تساعد الأيونات المشحونة السلبية على التميمية المثالي للشعر.

• ظاهرة البلسم على الشعر

يساعد التميمية بإعطاء التسريح المثالي لشعرك، ويمنحه الحوية والنعومة والتسريح بسهولة، والحجم والمعان.

• لا شحنة التكهرب الساكنة

تساعد الأيونات السلبية على تخفيض التكهرب الساكن والشعر المكهرب والتقصف

نصائح للاستعمال

تم تصميم هذا الجهاز لتنفيذ تسريحات مرهقة بموجات كبيرة.

- اترك الجهاز يبلغ درجة الحرارة المطلوبة.
- انتبه: خطر الاحتراق. لا تترك الجهاز يلامس فروة الرأس.
- يسمح الشعر المغسول والمجفف لتوة بأداء أفضل تصفيف وتسريح.
- عند استعمال الجهاز للمرة الأولى، ننصح بالتمرين على منطقة صغيرة من خصلات الشعر.
- قم بفصل الخصلة وأدخلها في الصفيحة ابتداء من الجذر (الشكل 2).
- حافظ على وضعية الجهاز بضع ثوان على كل خصلة من الشعر (الشكل 3).
- للحصول على الظاهرة المموجة المستمرة، قم بوضع الصفيحة على التجعيدة الأخيرة من الخصلة السابقة (الشكل 4، 5).
- إذا أردت ظاهرة الشعر المموج بشكل بارز وأكثر تحديدا، لا تلمس الشعر بعد إجراء العملية.
- للحصول على ظاهرة أكثر نعومة، افرد الخصلات بالأصابع أو قم بمعالجة الشعر بالفرشاة لتضخيم الحجم.

التنظيف والصيانة

قبل بدء التنظيف، انزع القابس من مصدر التيار!

اترك الجهاز لكي يبرد قبل القيام بعمليات التنظيف.

قم بتنظيف الجهاز بقطعة قماش مرطبة بالماء. يجب عدم غمر الجهاز إطلاقا بالماء أو في أي سائل آخر!

هذا الجهاز مطابق للتوجيهات والتوصيات الأوروبية EC/108/2004، EC/95/2006، EC/125/2009 والقانون الأوروبي رقم 2008/1275.



- VALERA تضمن الجهاز الذي قمتم بشرائه بناء على الشروط التالية:
- ١ شروط صلاحية الضمان، يتم تحديدها من قبل الموزع المعتمد في بلد الشراء. تبدأ فترة الضمان من تاريخ شراء الجهاز. ويعتبر تاريخ الشراء موثقاً بختم البائع على شهادة الضمان، أو بواسطة إيصال البيع.
 - ٢ يطبق الضمان على على الجهاز، فقط عند إبراز شهادة الضمان أو عند إبراز إيصال الشراء.
 - ٣ الضمان يتكفل بإزالة جميع الأعطال التي تظهر أثناء مدة سريان الضمان والتي تعود أسبابها الى عيوب في المواد أو عيوب في التصنيع. وإزالة هذه الأعطال يمكن أن يتم إما بتصليح الجهاز أو بتبديل الجهاز نفسه. إن الضمان لا يغطي الأعطال و الأضرار التي تعود أسبابها للتوصيل الكهربائي الخاطئ أو الغير قانوني، أو للإستعمال الخاطئ للجهاز أو للإستعمال الخارج عن تعليمات الإستعمال.
 - ٤ لا تحق أي مطالبة مهما كانت طبيعتها، وخاصة التعويض عن الأضرار والتي لا تختص بالجهاز، ما عدا المسؤولية التي تحددها القوانين السارية.
 - ٥ خدمة الضمان تتم مجاناً، وهذا لا يعني إطالة فترة الضمان أو فترة ضمان جديدة.
 - ٦ يسقط الضمان اذا تم العبث بالجهاز أو اذا تم تصليح الجهاز بواسطة فنيين غير مرخصين من قبلنا
- عند حدوث عطل، أعد الجهاز في علبته مع شهادة الضمان والمختومة من البائع ألى أي مركز خدمة مرخص من قبلنا أو الى البائع بحيث يرسله بدوره الى المستورد للتصليحه بواسطة خدمة الضمان.

VALERA دستگاه خریداری شده توسط شما را با شرایط ذیل ضمانت می‌نماید:

1. شرایط ضمانت تعیین شده توسط توزیع کننده رسمی ما در کشور محل خرید معتبر هستند. در سوئیس و کشورهای دیگر مقررات اروپایی 44/99/CE معتبر هستند، دوره ضمانت 24 ماه برای استفاده خانگی و 12 ماه برای استفاده حرفه‌ای یا مشابه آن است. دوره ضمانت از تاریخ خرید دستگاه آغاز می‌شود. تاریخ خرید، تاریخی است که در این گواهی ضمانت که به‌طور مناسب تکمیل و مهر شده، قید گردیده یا تاریخی که در مدرک خرید قید شده است.
 2. ضمانت فقط بعد از ارایه این گواهی ضمانت یا ارایه مدرک خرید، قابل اعمال است.
 3. ضمانت، بر طرف کردن تمام نقایصی که در مدت ضمانت بروز کرده و ناشی از نقایص جنس کالا یا نقایص ساخت است، را پوشش می‌دهد. بر طرف کردن نقایص دستگاه می‌تواند با تعمیر یا تعویض آن محصول صورت گیرد. این ضمانت نقایص یا خسارات ناشی از متصل کردن به شبکه برق غیرمنطبق با مقررات، یا ناشی از استفاده نابه‌جا از محصول و همچنین ناشی از عدم رعایت مقررات استفاده را پوشش نمی‌دهد.
 4. هرگونه جبران خسارت با هر ماهیتی، به‌ویژه جبران خسارت احتمالی خارج از دستگاه، مستثنا است به استثنای مسئولیت احتمالی که صریحاً در قوانین جاری تعیین شده باشد.
 5. سرویس ضمانت بدون مطالبه هزینه، انجام می‌شود؛ آن بر طولانی شدن یا شروع مجدد دوره ضمانت دلالت نمی‌کند.
 6. در صورتی که این دستگاه توسط افراد غیرمجاز دستکاری یا تعمیر شود، این ضمانت از درجه اعتبار ساقط می‌گردد.
- در صورت خرابی، دستگاه به‌خوبی بسته‌بندی شده را همراه با گواهی ضمانت دارای تاریخ و مهر فروشنده به یکی از مراکز خدمات مجاز برگردانید یا به فروشنده خودتان تحویل دهید تا وی، برای تعمیر مربوط به ضمانت، نسبت به ارسال آن برای واردکننده رسمی دستگاه اقدام نماید.

دور انداختن دستگاه

- علامت سطل زباله بر روی محصول یا بر روی بسته‌بندی آن نشان می‌دهد که این محصول را با زباله‌های خانگی نباید دور انداخت؛ آن را می‌باید به مراکز جمع‌آوری و بازیافت تجهیزات الکتریکی و الکترونیکی تحویل داد. با اطمینان یافتن از دور انداختن درست دستگاه، از پیامدهای زیان‌بار و بالقوه دور انداختن نامناسب این دستگاه بر روی محیط زیست و سلامت انسان، پیش‌گیری می‌شود. برای کسب اطلاعات بیشتر درباره بازیافت این محصول، با فروشنده یا مرکز خدمات پس از فروش مشورت نمایید.

ارزش انتخاب‌شده تا زمان رسیدن به درجه حرارت موردنظر چشمک می‌زند. عملیات را با پردازش موها ادامه دهید.

به‌منظور جلوگیری از اندازه حرارت انتخاب‌شده، به‌خاطر این‌که به‌طور تصادفی نتوانید آن را تغییر دهید، به‌مدت ۳ ثانیه دکمه تنظیم درجه حرارت "-" (شکل الف، مرجع ۶) را فشار دهید. روی نمایش‌گر، نماد  (شکل اب، مرجع ۳) ظاهر می‌شود. برای رفع بلوک ارزش انتخاب‌شده، دوباره به‌مدت ۳ ثانیه دکمه تنظیم درجه حرارت "-" را فشار دهید.

برحسب نوع موهایی که باید اتو شوند، امکان انتخاب درجه حرارت‌های مختلف وجود دارد:
تا ۱۴۰ درجه سانتی‌گراد برای موهای نازک، صاف
تا ۱۷۰ درجه سانتی‌گراد برای موهای نازک، موج‌دار
تا ۲۱۰ درجه سانتی‌گراد برای موهای ضخیم، مجعد (فر)

عملکرد یون‌سازی

این دستگاه دارای عملکرد یون‌سازی است که هنگام استفاده از دستگاه فعال می‌شود. در این حالت، دستگاه جریانی از یون‌های منفی تولید می‌کند.

یون چیست؟

یون‌ها ذراتی دارای بار الکتریکی اند که در طبیعت یافت می‌شوند. یون‌های دارای بار منفی به وسیله خنثی‌کردن یون‌های مثبت - که با نگهداشتن بسیاری از عوامل آلاینده در هوا، کیفیت آن را کاهش می‌دهند - به تصفیه هوا یاری می‌رسانند.

حجم زیادی از یون‌های منفی پس از رعد و برق، در کنار دریا، در کوهستان یا در نزدیکی آبشار و رودخانه وجود دارد؛ در مکان‌های مذکور وجود هوای خالص و پاک، سبب احساس نشاط در آدمی می‌شود.

هیدراسیون بهینه مو

یون‌های منفی به حفظ رطوبت بهینه موی شما یاری می‌رسانند.

اثر حالت پذیر موی

هیدراسیون بهینه، موها را احیا می‌کند و حجم و درخشندگی مو را افزایش می‌دهد؛ و فرایند شانه‌کردن مو را تسهیل می‌کند.

بدون تولید الکتریسیته ساکن و "وز" شدن مو

یون‌های منفی الکتریسیته ساکن مو را کاهش می‌دهند و سبب پیش‌گیری از "وز" شدن مو می‌شوند.

توصیه‌هایی برای استفاده

- این دستگاه برای دستیابی به مدل‌های موی مجعد با امواج بزرگ طراحی شده است.
- موهایی که تازه شسته و خشک شده‌اند، امکان فرم‌دهی بهتری را فراهم می‌کنند.
- اولین دفعاتی که دستگاه مورد استفاده قرار می‌گیرد، توصیه می‌شود روی مناطق کوچکی از موها کار شود.
- اجازه بدهید که دستگاه به حرارت موردنظر برسد.
- توجه: خطر سوختن وجود دارد. دستگاه را در ارتباط مستقیم با پوست قرار ندهید.
- بخشی از مو را جدا کنید و از ریشه کار را آغاز کنید، صفحات را به مدت زمان چند ثانیه روی هر قسمت از مو نگه دارید. (شکل‌های ۲، ۳)
- برای دستیابی به اثر مداوم موج‌دار بودن، صفحه را بر روی آخرین موج بخش پیشین موی مجعدشده قرار دهید. (شکل‌های ۴، ۵)
- برای دستیابی به حالتی نرم‌تر، با انگشتان‌تان موها را باز کنید یا برای حجم بیشتر، برس بکشید.

نظافت و نگهداری

قبل از تمیزکردن دستگاه، همیشه دوشاخه را از پریز برق بکشید.

قبل از اقدام به نظافت دستگاه، بگذارید دستگاه سرد شود.

می‌توانید دستگاه خود را با یک پارچه مرطوب تمیز کنید اما هرگز آن را در آب یا هر مایع دیگری فرو نبرید.

این دستگاه با مقررات اروپایی شماره 2004/108/CE, 2009/125/CE, 2006/95/CE و با مقررات (اتحادیه اروپا) به شماره 1275/2008 مطابقت دارد.



- در هنگام کار، دستگاه را روی سطوح حساس به گرما قرار ندهید.
- همیشه، بعد از استفاده، دستگاه را خاموش کرده و دوشاخه را از پریز برق بکشید. برای جدا کردن دوشاخه از پریز، سیم آن را نکشید.
- اگر دست‌های شما خیس هستند پریز برق را با دست نکشید.
- همیشه قبل از قرار دادن دستگاه در جای خود، بگذارید سرد شود و هرگز کابل را دور دستگاه نپیچید. به‌طور دوره‌ای کنترل کنید که سیم آسیب ندیده باشد.
- وقتی که قسمت‌های فلزی دستگاه هنوز گرم هستند از تماس سیم دستگاه با آنها اجتناب کنید.
- این دستگاه را روی موهای خشک مورد استفاده قرار دهید.
- این دستگاه را روی پوستی که جنس موهای آن از مواد مصنوعی است، استفاده نکنید.
- اجزای بسته‌بندی دستگاه (کیسه‌های پلاستیکی، قوطی مقوایی و غیره) نباید در دسترس کودکان قرار گیرند چون به‌طور بالقوه منشأ خطر هستند.
- این دستگاه صرفاً باید برای مصرفی استفاده شود که برای آن مصرف طراحی شده است. هرگونه استفاده دیگر، نابه‌جا تلقی گردیده و بنابراین خطرناک است. سازنده دستگاه نمی‌تواند مسئول آسیب‌های احتمالی ناشی از استفاده نابه‌جا یا نادرست تلقی شود.
- وقتی که دستگاه در حال کار است، از اسپری مو استفاده نکنید.
- صفحات مربوطه را تمیز و فاقد گردوغبار، اسپری مو، ژل تثبیت‌کننده و غیره نگهدارید.
- به‌منظور اجتناب از داغ شدن بیش از حد و خطرناک دستگاه، توصیه می‌شود سیم برق را به‌طور کامل باز کنید.

نحوه استفاده

اجزا	۱ دستگاه
۶ انتخاب‌گرهای حرارت [+] [-]	۲ صفحه‌ها
۷ قسمت‌های سرد	۳ نمایش‌گر
۸ اهرم قفل	۴ دکمه ON
۹ دریچه انتشار یون‌ها	۵ دکمه OFF



روشن کردن و خاموش کردن دستگاه

برای روشن کردن دستگاه کافی است که دوشاخه را در پریز برق وارد کرده و دکمه ON (شکل الف، مرجع ۴) را فشار دهید. برای خاموش کردن آن، دکمه OFF (شکل الف، مرجع ۵) را فشار داده و دوشاخه را از پریز بیرون بیاورید.

مهم:

در هنگام کار، دستگاه را بدون محافظ‌رها نکنید.

بلوک/رفع بلوک گشایش صفحه‌ها

برای رفع بلوک صفحه‌ها نوک شاخص بلوک (شکل ۱، مرجع ۱) را روی نماد  قرار دهید. برای بلوک دوباره، شاخص را روی نماد  قرار دهید.

انتخاب درجه حرارت

برای انتخاب درجه حرارت استفاده، پس از روشن کردن دستگاه، فرمان‌های '+' یا '-' (شکل الف، مرجع ۶) را تا زمانی که بر روی نمایش‌گر (شکل ب ۱، مرجع ۳) درجه حرارت موردنظر ظاهر نشده است، فشار دهید.

دستورالعمل مصرف - مدل‌های 647.03

قبل از استفاده از دستگاه، این دستورالعمل‌ها را به دقت مطالعه نمایید.
همچنین قابل‌دسترس در سایت www.valera.com می‌باشد

هشدارهای ایمنی

● مهم: برای یک تضمین ایمنی اضافی، توصیه می‌شود که در شبکه برقی که دستگاه با آن تغذیه می‌شود، یک کلید افتراقی با یک جریان برقی که بیشتر از ۳۰ مگامپر نباشد، نصب شود. برای اطلاعات بیشتر به تکنسین برق موردا اعتماد مراجعه کنید.

● اطمینان حاصل کنید که دستگاه قبل از استفاده کاملاً خشک باشد

● توجه: از این دستگاه در نزدیکی وان حمام، وان دست‌شویی یا ظروفی که حاوی آب باشند، استفاده نکنید. 

● دستگاه حاضر توسط کودکان ۸ سال به بالا و توسط افراد با توان فیزیکی، حسی یا مغزی کم یا دارای تجربه و شناخت کم، در صورتی که تحت مراقبت مناسب باشند، یا اینکه در صورتی که در رابطه با استفاده از دستگاه به صورت ایمن مورد آموزش قرار گرفته باشند و از خطرات مرتبط آگاه باشند، می‌تواند مورد استفاده قرار گیرد.

● کودکان نباید با دستگاه بازی کنند.

● عملیات نظافت و تعمیر و نگهداری نباید توسط کودکانی که بدون مراقبت هستند، انجام شود.

● از تماس سطوح داغ دستگاه با صورت، گردن یا سایر قسمت‌های بدن

اجتناب کنید. برای استفاده، دستگیره دستگاه را بگیرید و برای تعویض

لوازم جانبی، از حفاظ‌های سلاستیکی مربوطه استفاده کنید.

● قبل از دست‌زدن به قسمت‌های فلزی، بگذارید آنها سرد شوند.

● اگر دستگاه شما دچار یک ناهنجاری است، از آن استفاده نکنید. سعی

نکنید دستگاه برقی را به‌تنهایی تعمیر کنید بلکه به یک تکنسین مجاز

مراجعه نمایید. اگر سیم برق صدمه دیده باشد، باید از سوی سازنده یا

توسط خدمات پشتیبانی فنی شما یا در هر حال از سوی فردی با

صلاحیت‌های مشابه، به‌طوری‌که از هر نوع خطری پیش‌گیری شود،

جایگزین گردد.

● هنگامی که دستگاه در یک حمام مورداستفاده قرار می‌گیرد، بعد از

استفاده، آن را از پریز برق بکنید چون مجاورت با آب حتی وقتی که

دستگاه خاموش است خطرناک است.

● دستگاه را فقط به جریان متناوب وصل نموده و کنترل کنید که ولتاژ

شبکه با ولتاژ مشخص‌شده روی دستگاه یکسان باشد.

● هرگز دستگاه را در آب یا سایر مایعات فرو نبرید.

● دستگاه را در جایی که امکان افتادن آن در آب یا مایعی دیگر وجود

دارد، قرار ندهید.

● سعی نکنید یک دستگاه برقی را که در آب افتاده، مورداستفاده قرار

دهید: فوراً دوشاخه را از پریز برق جدا کنید.

● مطمئن شوید که دستگاه، قبل از استفاده، کاملاً خشک باشد.

Service Center

- CH VALERA - Service
Via Ponte Laveggio, 9
6853 Ligornetto / Mendrisio
- D BRAUKMANN GmbH
Raiffeisenstrasse, 9
D 59757 Arnsberg
Tel: +49 (0) 29 32 / 547 66 99
Fax: +49 (0) 29 32 / 80 55 477
valera-service@braukmann.de

- E Servicio Técnico Central
PRESAT S.A.
Tel: +34 93 247 8570
presat@presat.net
www.presat.net

Distribuidor Exclusivo para España:
River International S.A.
C / Beethoven 15, Ático
08021 - BARCELONA
Tel: +34 93 201 3777
Fax: + 34 93 202 3804
www.riverint.com