

# REMINGTON®

## PROtect Straightener



**S8700**

Thank you for buying your new Remington® product. Please read these instructions carefully and keep them safe. Remove all packaging before use.

✦ **WARNING: This appliance is hot. Keep out of reach of children at all times.**

---

## ⚠ IMPORTANT SAFETY INSTRUCTIONS

---

- 1 This appliance can be used by children aged from 8 years and above and persons with reduced physical, sensory or mental capabilities or lack of experience and knowledge if they have been supervised/instructed and understand the hazards involved. Children shall not play with the appliance. Cleaning and user maintenance shall not be done by children unless they are older than 8 and supervised. Keep the appliance and cable out of reach of children under 8 years.
- 2 Always ensure the voltage to be used corresponds to the voltage stated on the unit before plugging the appliance into the mains socket.
- 3 Warning: Do not use this appliance near bathtubs, showers, basins or other vessels containing water. 
- 4 When the appliance is used in a bathroom, unplug it after use since the proximity of water presents a hazard even when the appliance is switched off.
- 5 Do not wrap the cord around the unit. Check the cord regularly for any sign damage.
- 6 If the supply cord of this unit becomes damaged, discontinue use immediately and return the appliance to your nearest authorised Remington® service dealer for repair or replacement in order to avoid a hazard.
- 7 Do not use the appliance if it is damaged or malfunctions.
- 8 Do not allow any part of the appliance touch the face, neck or scalp.
- 9 Do not leave the appliance unattended while plugged in.
- 10 Only set the appliance down on a heat-proof surface.
- 11 Do not place the appliance on any soft furnishings.
- 12 Do not use attachments other than those we supply.
- 13 This appliance is not intended for commercial or salon use.
- 14 Let the appliance cool down before cleaning and storing away.

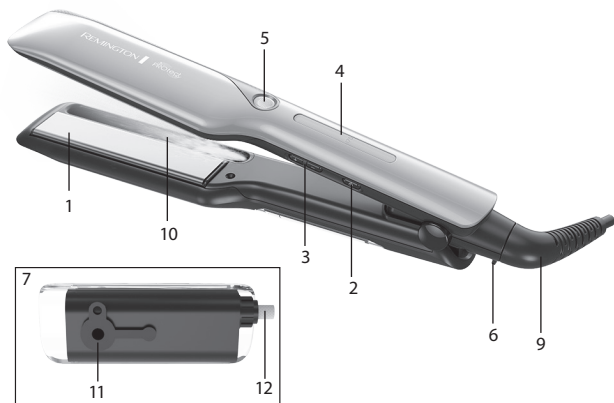

## KEY FEATURES

- 1 Advanced Ceramic plates infused with Keratin, Argan and Macadamia oils
- 2 On-off switch
- 3 Temperature controls
- 4 Temperature display
- 5 HydraCare release button
- 6 Hinge lock
- 7 Water reservoir
- 8 Heat resistant pouch and mat (not shown)
- 9 Swivel cord
- 10 Cool mist channel
- 11 Reservoir plug
- 12 Reservoir cap and wick (not to be removed)

## PRODUCT FEATURES

- HydraCare Technology - provides the perfect balance of moisture and heat.
- Advanced Ceramic coated plates infused with a super blend of Keratin, Argan and Macadamia oils for shiny, healthy looking hair.
- 5 variable heat settings - 150°C - 230°C.

- 110mm longer length floating plates – for even pressure on the hair as you straighten.
- Fast heat up - ready in 15 seconds.
- Automatic safety shut off – this unit will switch itself off if no button is pressed or it is left on after 60 minutes.
- Multivoltage: for home or abroad. At 120V times and temperatures may vary.

## ⚠ INSTRUCTIONS FOR USE

- 1 Before use, ensure the hair is clean, dry and tangle-free.
  - ✦ The PROtect straightener can also be used without operating the HydraCare function, follow steps 6-12 and 17-18.
- 2 Before operating the HydraCare function, the reservoir must be filled with water.
  - ✦ Do NOT operate HydraCare function if the reservoir is empty.

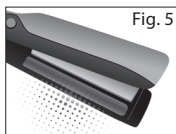
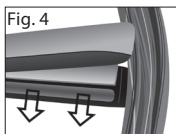
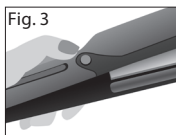
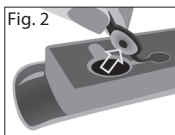
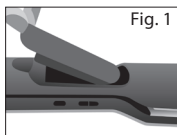

- 3 To fill the reservoir with water, remove the capsule from the base of the product (fig. 1).
  - ✦ A full reservoir should last approximately 5 styling session depending on hair length, hair type and styling habits.
- 4 Gently, pull the plug using the tab to reveal the opening of the reservoir and fill with water (fig. 2).
  - ✦ To prolong the life of the product we recommend using filtered or distilled water ONLY.
- 5 Dry off excess water and replace the plug securely, place the capsule back into the base of the product until you hear a 'click'
- 6 Section the hair prior to styling. Style the lower layers first.

- 7 Plug the product into the mains power supply. Press and hold the on button to switch on.
  - 8 The recommended optimum temperature of 170°C is automatically selected.
  - 9 To adjust the temperature use the +/- temperature controls on the side of the product. '+' increases the temperature '-' decreases the temperature.
  - 10 Temperature Boost Function: To activate, press and hold '+' for 2 seconds, this automatically selects the highest temperature.
  - 11 Temperature Lock Function: To activate, press and hold '-' for 2 seconds. The  symbol will appear and all the keys will be locked. To de-activate press the '-' for 2 seconds.
  - 12 The selected temperature will flash continuously until the desired temperature is reached.
  - 13 Before styling, press and hold the HydraCare button for 2 seconds to activate (fig. 3).
  - 14 The HydraCare button will pulse continuously as you style.
  - 15 When the HydraCare function is ON, always ensure the Cool Mist Channel is facing towards the ends of the hair when styling (fig. 4).  
Styling the hair in the opposite direction when the HydraCare function is ON will leave the hair damp and performance will be restricted.
  - 16 The cool mist will only activate when the plates are close together (fig. 5).
  - 17 Working on one section at a time, run the straightener through the entire length of hair without stopping.
  - 18 After use: Press and hold the off button to turn off and unplug the appliance, allow to cool and wipe away condensation/steam residue with a damp cloth before storing away.
- \* We recommend emptying the reservoir before storing away.
  - \* **Hinge Lock for Storage**
    - The plates can be shut together for easy storage:
    - To lock, close the plates and push the hinge lock up to the locked position.
    - To unlock, pull the hinge lock down to the unlocked position.
  - \* NOTE: Do not heat the unit in the locked position.

## CLEANING AND MAINTENANCE

- Unplug the appliance and allow to cool.
- Wipe all the surfaces with a damp cloth.
- Don't use harsh or abrasive cleaning agents or solvents.
- To prolong the life of the product, avoid touching the cap and wick on the water reservoir, refill using the plug only.



## ENVIRONMENTAL PROTECTION

---

To avoid environmental and health problems due to hazardous substances in electrical and electronic goods, appliances marked with this symbol must not be disposed of with unsorted municipal waste, but recovered, reused or recycled.



Vielen Dank, dass Sie sich für den Kauf dieses Remington® Produkts entschieden haben. Lesen Sie diese Bedienungsanleitung aufmerksam durch und bewahren Sie sie auf. Entfernen Sie die Verpackung vor dem Gebrauch vollständig.

✱ **ACHTUNG: Das Gerät ist heiß. Halten Sie es stets außer Reichweite von Kindern.**

## ◆ WICHTIGE SICHERHEITSHINWEISE

- 1 Dieses Gerät ist für die Nutzung von Kindern ab 8 Jahren sowie von Personen mit eingeschränkten physischen, sensorischen oder geistigen Fähigkeiten oder Mangel an Erfahrung und Wissen geeignet, wenn ihnen die Handhabung erklärt wurde/ sie dabei beaufsichtigt werden und ihnen die damit verbundenen Gefahren bewusst sind. Kinder dürfen nicht mit dem Gerät spielen. Reinigung und Pflege dürfen nicht von Kindern durchgeführt werden, es sei denn sie sind älter als 8 Jahre und werden dabei beaufsichtigt. Bewahren Sie das Gerät und das Kabel außer Reichweite von Kindern unter 8 Jahren auf.
- 2 Vergewissern Sie sich, dass die verwendete Spannung immer mit der Spannung des Geräts übereinstimmt, bevor Sie es mit dem Stromkreislauf verbinden.
- 3 Verwenden Sie das Gerät nicht in der Nähe einer Badewanne, einem Behälter oder anderen Gefäßen, die Wasser enthalten.
- 4 Wenn Sie das Gerät im Badezimmer verwenden, ziehen Sie den Netzstecker nach dem Gebrauch, da Wasser in der Nähe auch bei ausgeschaltetem Gerät eine Gefahr darstellt.
- 5 Wickeln Sie das Kabel nicht um das Gerät. Überprüfen Sie das Kabel regelmäßig auf Schäden.
- 6 Ist das Stromkabel beschädigt, verwenden Sie das Gerät auf keinen Fall mehr und geben Sie es bei einem autorisierten Remington® Servicehändler in Ihrer Nähe zur Reparatur oder zum Umtausch ab, um eine Gefährdung zu vermeiden.
- 7 Verwenden Sie das Gerät nicht, wenn es beschädigt ist oder nicht richtig funktioniert.
- 8 Achten Sie darauf, dass kein Bestandteil des Geräts mit dem Gesicht, dem Nacken oder der Kopfhaut in Berührung kommt.
- 9 Lassen Sie das angeschlossene Gerät auf keinen Fall unbeaufsichtigt.
- 10 Legen Sie das Gerät nur auf einer hitzebeständigen Oberfläche ab.
- 11 Legen Sie das Gerät nicht auf weiche Möbel.
- 12 Verwenden Sie nur das von uns zur Verfügung gestellte Zubehör.
- 13 Dieses Gerät ist nicht für die gewerbliche Nutzung geeignet.
- 14 Lassen Sie das Gerät vor dem Reinigen und Verstauen vollständig abkühlen.



---

## HAUPTMERKMALE

---

- 1 Hochwertige Keramikbeschichtung angereichert mit Keratin-, Argan- und Macadamia-Öl
- 2 Ein-/ Ausschalter
- 3 Temperaturregler
- 4 Temperaturdisplay
- 5 HydraCare HydraCare-Taste
- 6 Transportverriegelung
- 7 Wassertank
- 8 Hitzebeständige Aufbewahrungstasche und Unterlage (nicht abgebildet)
- 9 Kabel mit Drehgelenk
- 10 Dampf-Kanal
- 11 Tankverschluss
- 12 Tankkappe und – band (dürfen nicht entfernt werden)

---

## PRODUKTEIGENSCHAFTEN

---

- HydraCare Technologie – für das perfekte Verhältnis von Feuchtigkeit und Hitze.
- Hochwertige Keramikbeschichtung angereichert mit Keratin-, Argan- und Macadamia-Öl.
- 5 einstellbare Heizstufen – 150 °C - 230 °C.
- Extralange 110 mm Stylingplatten – sorgen beim Glätten für gleichmäßigen Druck auf das Haar.
- Schnelles Aufheizen – in nur 15 Sekunden einsatzbereit.
- Automatische Sicherheitsabschaltung – Dieses Gerät schaltet sich selbst ab, wenn es länger als 60 Minuten in Betrieb ist und keine Taste gedrückt wird.
- Mehrfachspannungsfunktion: für zu Hause oder im Urlaub. Bei 120 Volt können Zeiten und Temperaturen variieren.

---

## BEDIENUNGSANLEITUNG

---

- 1 Achten Sie vor dem Gebrauch darauf, dass das Haar sauber, trocken und nicht verheddert ist.
  - ✳ Der PROtect Haarglätter kann auch ohne die HydraCare-Funktion verwendet werden, befolgen Sie dazu die Schritte 6-12 & 17-18.
- 2 Vor dem Einsatz der HydraCare-Funktion muss der Tank mit Wasser befüllt sein.
  - ✳ Verwenden Sie die HydraCare-Funktion NICHT wenn der Tank leer ist.





Abb. 1



Abb. 2

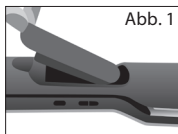

Abb. 3

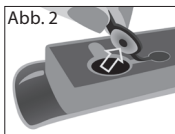

Abb. 4



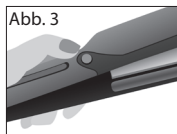

Abb. 5

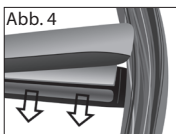
- 3 Um den Tank mit Wasser zu befüllen, entfernen Sie die Kapsel von der Unterseite des Geräts (abb. 1).
  - ✳ Ein voller Tank hält etwa 5 Sitzungen, abhängig von Haarlänge, Haartyp und Anwendungsart.
- 4 Ziehen Sie den Tankverschluss vorsichtig an der Lasche aus der Öffnung, um den Tank mit Wasser zu befüllen (abb. 2).
  - ✳ Um die Lebensdauer des Geräts zu verlängern, empfehlen wir, AUSSCHLIESSLICH gefiltertes oder destilliertes Wasser zu verwenden.
- 5 Trocknen Sie überschüssiges Wasser ab und setzen Sie den Verschluss wieder gut ein. Stecken Sie dann die Kapsel zurück in die Unterseite des Geräts, bis sie hörbar einrastet.
- 6 Teilen Sie das Haar vor dem Stylen ab. Stylen Sie zuerst die untenliegenden Strähnen.
- 7 Stecken Sie den Netzstecker des Geräts in die Steckdose. Halten Sie die Einschalttaste gedrückt, um das Gerät einzuschalten.
- 8 Die empfohlene Optimaltemperatur von 170°C ist automatisch eingestellt.
- 9 Sie können die Temperatureinstellungen mit Hilfe der +/- Regler an der Seite des Geräts anpassen. Mit '+' erhöhen Sie die Temperatur, mit '-' reduzieren Sie sie.
- 10 Temperatur-Boost-Funktion: Um diese Funktion zu aktivieren, halten Sie das '+'-Symbol 2 Sekunden lang gedrückt, dadurch wird automatisch die höchste Temperatur eingestellt.
- 11 Tastensperre: Um diese Funktion zu aktivieren, halten Sie das '-'-Symbol 2 Sekunden lang gedrückt. Das  Symbol erscheint und alle Tasten werden gesperrt. Um die Funktion zu deaktivieren, drücken Sie 2 Sekunden lang das '-'-Symbol.
- 12 Die Anzeige mit der gewählten Temperatur blinkt beständig, bis die gewünschte Temperatur erreicht ist.
- 13 Halten Sie vor dem Styling die HydraCare-Taste zwei Sekunden lang gedrückt, um die Funktion zu aktivieren (abb. 3).

- 14 Die HydraCare-Taste blinkt während der Anwendung.
  - 15 Wenn die HydraCare-Funktion auf EIN gestellt ist, vergewissern Sie sich stets, dass der Dampf-Kanal während der Anwendung auf die Haarspitzen gerichtet ist **abb. 4**.  
Wenn Sie den Styler anders herum halten, während die Hydracare-Funktion auf EIN gestellt ist, wird das Haar zu feucht und die Leistungsfähigkeit eingeschränkt.
  - 16 Der kühle, feine Dampf kann nur aktiviert werden, wenn die Platten eng geschlossen sind **abb. 5**.
  - 17 Glätten Sie immer nur einzelne Strähnen. Lassen Sie den Haarglätter ohne zu stoppen durch die gesamte Länge des Haars gleiten.
  - 18 Nach dem Gebrauch: Halten Sie den Ausschaltknopf gedrückt, um das Gerät auszuschalten und trennen Sie es vom Stromnetz. Lassen Sie es abkühlen und reinigen Sie es mit einem feuchten Lappen von Kondenswasser/ Dampfrückständen bevor Sie es verstauen.
- ✱ Wir empfehlen, den Tank vor dem Verstauen zu entleeren.

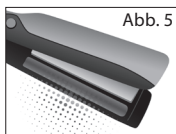
### ✱ **Transportverriegelung**

- Die Stylingplatten können zum einfachen, platzsparenden Verstauen in zugeklappter Position verriegelt werden.
  - Zum Verriegeln schließen Sie die Platten und schieben Sie den Schalter nach oben in die Verriegelungsposition.
  - Zum Entriegeln schieben Sie den Schalter in die Entriegelungsposition.
- ✱ **HINWEIS:** Heizen Sie das Element in verriegeltem Zustand nicht auf.

---

## **REINIGUNG UND PFLEGE**

---

- Ziehen Sie den Netzstecker und lassen Sie das Gerät abkühlen.
- Wischen Sie alle Oberflächen mit einem feuchten Tuch ab.
- Verwenden Sie keine aggressiven oder scheuernden Reinigungs- oder Lösungsmittel.
- Um die Lebensdauer des Geräts zu verlängern, fassen Sie die Kappe und das Band nicht an, sondern befüllen Sie den Tank nur über die Verschlussöffnung.

---

## **UMWELTSCHUTZ**

---

Auf Grund der in elektrischen und elektronischen Geräten verwendeten umwelt- und gesundheitsschädigenden Stoffe dürfen Geräte, die mit diesem Symbol gekennzeichnet sind, nicht über den normalen Hausmüll entsorgt werden, sondern müssen wiederaufbereitet, wiederverwertet oder recycelt werden.



Hartelijk dank voor het kopen van uw nieuwe Remington® product. Lees de instructies voor gebruik zorgvuldig door en bewaar deze op een veilige plaats, zodat u deze later nog eens door kunt lezen. Verwijder alle verpakkingsmaterialen voor gebruik.

★ **ACHTUNG: Das Gerät ist heiß. Halten Sie es stets außer Reichweite von Kindern.**

## ⚠ BELANGRIJKE VEILIGHEIDSVOORSCHRIFTEN

- 1 Dit apparaat mag alleen gebruikt worden door kinderen van 8 jaar en ouder en personen met mindere fysieke, zintuiglijke of mentale vaardigheden of met een gebrek aan ervaring en kennis, indien zij onder toezicht staan/ instructies hebben ontvangen en de gevaren begrijpen die van toepassing zijn. Kinderen mogen niet met het apparaat spelen. Schoonmaak en onderhoud mag niet door kinderen uitgevoerd worden tenzij ze ouder dan 8 jaar zijn en onder toezicht staan. Houd het apparaat en het snoer buiten het bereik van kinderen onder de 8 jaar.
- 2 Zorg er altijd voor dat het voltage dat u gebruikt overeenkomt met het voltage dat op het apparaat staat vermeld, voordat u de stekker van het apparaat in het stopcontact steekt.
- 3 Waarschuwing: Gebruik het apparaat niet in de buurt van badkuipen, douches, wastafels of andere reservoirs die water of andere vloeistoffen bevatten. 
- 4 Wanneer het apparaat in de badkamer wordt gebruikt, dient u de stekker na gebruik uit het stopcontact te halen aangezien de aanwezigheid van water een gevaar vormt, zelfs wanneer het apparaat uitgeschakeld is
- 5 Wikkel het snoer niet om het apparaat. Controleer het snoer regelmatig op tekenen van schade.
- 6 Indien het snoer beschadigd is, dient u het gebruik direct te stoppen en contact op te nemen met het Remington® Service Center voor reparatie of vervanging om eventuele risico's te vermijden.
- 7 Gebruik het apparaat niet wanneer deze beschadigd is of storingen vertoont.
- 8 Vermijd dat enig deel van het apparaat in contact komt met het gezicht, nek, oren of hoofdhuid.
- 9 Laat het apparaat niet onbeheerd achter wanneer deze op het stopcontact is aangesloten.
- 10 Plaats het apparaat alleen op een hittebestendige ondergrond.
- 11 Plaats het apparaat niet op stoffering.
- 12 Gebruik geen andere accessoires of hulpstukken anders dan die door Remington® zijn/worden geleverd.

- 13 Dit apparaat is niet bedoeld voor commercieel gebruik of gebruik in een salon.
- 14 Laat het apparaat afkoelen, voordat deze wordt gereinigd en opgeborgen.

---

## BELANGRIJKSTE KENMERKEN

---

- 1 Advanced Ceramic platen geïmpregneerd met keratine-, argan- en macadamie-olie
- 2 Aan/uit-schakelaar
- 3 Functieknoppen voor de temperatuurinstelling
- 4 LCD display voor weergave van de temperatuur
- 5 Ontgrendelingsknop van HydraCare
- 6 Plaatvergrendeling
- 7 Waterreservoir
- 8 Hittebestendige tas en mat (Geen afbeelding)
- 9 Draaibaar snoer
- 10 Kanaal voor koele lucht
- 11 Stop van reservoir
- 12 Kap en lekkatoentje van reservoir (mogen niet worden verwijderd)

---

## PRODUCTSPECIFICATIES

---

- HydraCare-technologie – voor het perfecte evenwicht tussen vochtigheid en warmte.
- Advanced Ceramic platen geïmpregneerd met keratine-, argan- en macadamie-olie voor glanzend, gezond uitziend haar.
- 5 variabele warmtestanden: 150°C - 230°C.
- Lange flexibel bewegende platen (110 mm) voor een gelijkmatige druk op het haar tijdens het stylen.
- Snelle opwarming - klaar voor gebruik in 15 seconden.
- Automatische veiligheidsuitschakeling - dit apparaat schakelt zichzelf na 60 minuten uit als er geen knop wordt ingedrukt of indien het apparaat een uur aanstaat.
- Multivoltage: voor gebruik thuis en op reis. Bij gebruik met 120V kan zowel de opwarmtijd als de temperatuur afwijken.

---

## GEBRUIKSAANWIJZING

---

- 1 Zorg dat het haar schoon, droog en klitvrij is, voordat u met het stylen begint.

- \* De PROtect straightener kan ook zonder de Hydracare-functie worden gebruikt. Volg de stappen 6-12 en 17-18.
- 2 Het reservoir moet met water zijn gevuld om de Hydracare-functie te gebruiken.
- \* Gebruik de Hydracare-functie NIET als het reservoir leeg is.

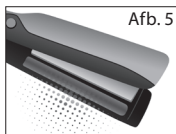
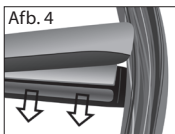
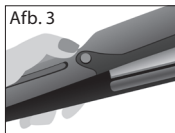
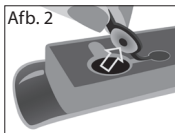
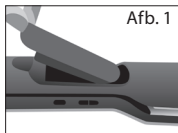

- 3 Om het reservoir te vullen met water, verwijdert u de dop op de basis van het product (afb. 1).
- \* Met een vol reservoir kunt u afhankelijk van uw haarlengte, haartype en stylinggewoonten uw haar 5 keer stylen.
- 4 Trek voorzichtig aan de stop met hulp van het lipje om de opening van het reservoir te zien en dit met water te vullen (afb. 2).
- \* We raden aan ALLEEN gefilterd of gedestilleerd water te gebruiken om de levensduur van het product te verlengen.
- 5 Droog overtollig water af en plaats de stop opnieuw. Plaats vervolgens de dop opnieuw op de basis van het apparaat tot u een klik hoort.
- 6 Verdeel het haar in secties, voordat u met het stylen begint. Begin altijd eerst met de onderste laag.
- 7 Steek de stekker van het apparaat in het stopcontact. Houd de aan-knop ingedrukt om het apparaat aan te zetten.
- 8 De aanbevolen optimale temperatuur van 170°C wordt automatisch geselecteerd.
- 9 Selecteer de juiste temperatuur voor uw haartype met gebruik van de knoppen aan de zijkant van het apparaat. '+' verhoogt de temperatuur, '-' verlaagt de temperatuur.
- 10 Temperatuurboostfunctie: Houd '+' gedurende 2 seconden ingedrukt om deze functie te activeren. Hierdoor wordt automatisch de hoogste temperatuur geselecteerd.

- 11 Temperatuurvergrendelingsfunctie: Houd '–' gedurende 2 seconden ingedrukt om deze functie te activeren. Het symbool  verschijnt en alle toetsen worden vergrendeld. Houd '–' gedurende 2 seconden ingedrukt om deze functie te deactiveren.
  - 12 De geselecteerde temperatuur knippert continu totdat de gewenste temperatuur wordt bereikt.
  - 13 Houd vòòr het stylen de Hydracare-knop gedurende 2 seconden ingedrukt om dit te activeren (afb. 3).
  - 14 Tijdens het stylen knippert de Hydracare-knop continu.
  - 15 Wanneer de Hydracare-functie is ingeschakeld, moet u er altijd voor zorgen dat tijdens het stylen het kanaal voor koele lucht naar de haarpunten is gericht (afb. 4).  
Het haar in omgekeerde richting stylen wanneer de Hydracare-functie is ingeschakeld, leidt tot vochtig haar en mindere prestaties.
  - 16 De koele lucht wordt alleen geactiveerd wanneer de platen dicht bij elkaar zijn afb. 5.
  - 17 Style iedere keer één sectie van het haar en laat het apparaat in één beweging langs de gehele lengte van het haar glijden.
  - 18 Na gebruik: Houd de uit-knop ingedrukt om het apparaat uit te schakelen en de stekker uit het stopcontact te trekken. Laat het apparaat afkoelen en veeg condensatieresten of stoom met een vochtige doek weg alvorens het apparaat op te bergen.
- ✱ We raden aan het reservoir te legen alvorens het apparaat op te bergen.
  - ✱ **Plaatvergrendeling voor gemakkelijk opbergen**
    - De platen kunnen vergrendeld worden om het apparaat gemakkelijk op te bergen.
    - Om het apparaat te vergrendelen, sluit u de platen en duwt u het scharnier van de vergrendeling omhoog naar de vergrendelde stand.
    - Om te ontgrendelen - Druk de scharniergegrendeling in ontgrendelde positie.
  - ✱ Verwarm het apparaat niet wanneer deze vergrendeld is.

---

## REINIGING EN ONDERHOUD

---

- Haal de stekker van het apparaat uit het stopcontact en laat het apparaat afkoelen.
- Veeg alle oppervlakken af met een vochtige doek.
- Gebruik geen agressief of schurend reinigingsmiddel of oplosmiddel.
- Raak de kap en het lekkatoentje van het waterreservoir niet aan om de levensduur van het apparaat te verlengen. Vul alleen opnieuw via de stop.

 **BESCHERM HET MILIEU**

Om milieu- en gezondheidsproblemen als gevolg van gevaarlijke stoffen in elektrische en elektronische producten te vermijden, mogen apparaten met dit symbool niet worden weggegooid met niet-gesorteerd gemeentelijk afval, maar moeten ze worden teruggewonnen, opnieuw gebruikt of gerecycled.



Merci d'avoir acheté ce produit Remington®. Avant l'utilisation, veuillez lire attentivement ces instructions et conservez-les dans un endroit sûr. Retirez tout l'emballage avant utilisation.

✱ **AVERTISSEMENT : Cet appareil est chaud. Tenir à tout moment hors de portée des enfants.**

## ⚠ MISES EN GARDE IMPORTANTES

- 1 L'utilisation, le nettoyage ou la maintenance de l'appareil par des enfants d'au moins huit ans ou par des personnes aux aptitudes physiques, sensorielles ou mentales réduites ou un manque d'expérience ou de savoir-faire, devra se faire uniquement après avoir reçu des instructions appropriées et sous la supervision adéquate d'un adulte responsable afin d'assurer une manipulation en toute sécurité et d'éviter tout risque de danger. Les enfants ne doivent pas jouer avec l'appareil. La maintenance de l'appareil ne doit pas être faite par des enfants de moins de huit ans et sans supervision. Gardez l'appareil hors de portée des enfants de moins de huit ans.
- 2 Vérifiez dans tous les cas que la tension à utiliser corresponde à la tension indiquée sur l'appareil avant de le brancher au secteur.
- 3 Avertissement : Veillez à ne pas utiliser cet appareil à proximité de baignoires, douches, lavabos ou autres récipients contenant de l'eau. 
- 4 Lorsque l'appareil est utilisé dans une salle de bains, débranchez-le après usage. La proximité de l'eau présente un danger même lorsque le sèche-cheveux est éteint.
- 5 Veillez à ne pas enrouler le cordon autour de l'appareil. Inspectez régulièrement le cordon pour détecter tout dommage apparent.
- 6 Si le cordon d'alimentation de cet appareil est endommagé, cessez immédiatement d'utiliser l'appareil et renvoyez-le au service consommateurs Remington pour réparation ou échange afin d'éviter tout risque.
- 7 N'utilisez pas l'appareil s'il fonctionne mal ou est endommagé.
- 8 Évitez tout contact de l'appareil avec le visage, le cou ou le cuir chevelu.
- 9 Ne pas laisser l'appareil sans surveillance lorsqu'il est branché.
- 10 Posez l'appareil sur une surface résistante à la chaleur.
- 11 Ne pas placer l'appareil sur des tissus d'ameublement.
- 12 Ne pas utiliser d'autres accessoires que ceux fournis.
- 13 Cet appareil n'est pas destiné à une utilisation commerciale ou en salon.
- 14 Laissez l'appareil refroidir avant de le nettoyer et de le ranger.



## PRINCIPALES CARACTERISTIQUES

- 1 Plaques avec revêtement Advanced Ceramic imprégné de Kératine, d'huiles d'Argan et de Macadamia
- 2 Interrupteur marche-arrêt
- 3 Contrôle de la température
- 4 Ecran digital
- 5 Bouton d'activation de la fonction HydraCare
- 6 Verrouillage des plaques
- 7 Réservoir d'eau
- 8 Pochette et tapis thermo-résistants (Non illustré)
- 9 Cordon rotatif
- 10 Conduit de diffusion de la brume fraîche
- 11 Bouchon du réservoir
- 12 Couvercle et mèche du réservoir (Ne pas enlever)

## FONCTIONS DU PRODUIT

- Technologie HydraCare – permet l'équilibre parfait d'humidité et de chaleur.
- Plaques avec revêtement Advanced Ceramic imprégné de Kératine, d'huiles d'Argan et de Macadamia pour des cheveux brillants et resplendissants de santé.
- 5 réglages de température - 150°C à 230°C.
- Des plaques flottantes de 110 mm – pour une pression homogène sur les cheveux quand vous lissez.
- Mise à température rapide – prêt en 15 secondes.
- Arrêt automatique de sécurité – L'appareil s'arrêtera de lui-même si aucun bouton n'est pressé ou s'il reste allumé plus de 60 minutes.
- Bi-voltage: à domicile ou à l'étranger. A 120V, le temps et les températures peuvent varier.

## INSTRUCTIONS D'UTILISATION

- 1 Avant utilisation, assurez-vous que les cheveux soient propres, secs et démêlés.
- ★ Le lisseur PROtect peut aussi être utilisé sans activer la fonction Hydracare. Suivez les étapes 6 à 12 et 17 à 18.
- 2 Avant d'activer la fonction HydraCare, vous devez remplir le réservoir d'eau.
- ★ VEILLEZ À NE PAS UTILISER la fonction Hydracare si le réservoir est vide.

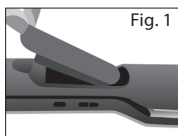

Fig. 1

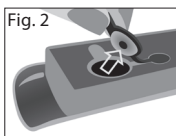

Fig. 2

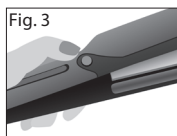

Fig. 3

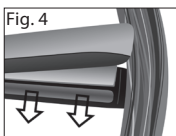

Fig. 4

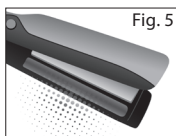



Fig. 5

- 3 Pour remplir le réservoir avec de l'eau, retirez la capsule de la base du produit (Figure 1).
- \* Un réservoir plein devrait vous permettre de réaliser 5 séances de coiffage, en fonction de la longueur des cheveux, du type de cheveux et des habitudes de coiffure.
- 4 Tirez doucement sur le bouchon en vous aidant de la languette pour découvrir l'ouverture du réservoir et remplissez-le avec de l'eau (Figure 2).
- \* Pour prolonger la durée de vie du produit, nous vous recommandons d'utiliser UNIQUEMENT de l'eau filtrée ou distillée.
- 5 Séchez l'excédent d'eau et remettez le bouchon soigneusement en place. Placez de nouveau la capsule dans la base de l'appareil jusqu'à ce que vous entendiez un « clic ».
- 6 Commencez par diviser vos cheveux par mèches. Coiffez tout d'abord la partie inférieure.
- 7 Branchez l'appareil. Appuyez sur le bouton marche et maintenez-le enfoncé pour allumer l'appareil.
- 8 La température optimale recommandée de 170° C est sélectionnée automatiquement.
- 9 Pour régler la température, utilisez les commandes de température +/- situées sur le côté de l'appareil. '+' augmente la température '-' diminue la température.
- 10 Fonction turbo : Pour activer cette fonction, appuyez sur la touche « + » et maintenez-la enfoncée pendant 2 secondes. Cela sélectionne automatiquement la température la plus haute.
- 11 Fonction de verrouillage de la température : Pour activer cette fonction, appuyez sur la touche « - » et maintenez-la enfoncée pendant 2 secondes. Le symbole  apparaîtra et toutes les touches seront verrouillées. Pour désactiver la fonction, appuyez sur la touche « - » pendant deux secondes.

- 12 La température sélectionnée va clignoter de manière continue jusqu'à ce que la température souhaitée soit atteinte.
  - 13 Avant de commencer à coiffer, appuyez sur le bouton Hydracare et maintenez-le enfoncé pendant 2 secondes pour activer la fonction (Figure 3).
  - 14 Le bouton Hydracare clignotera en continu pendant que vous vous coiffez.
  - 15 Lorsque la fonction HydraCare est activée (ON), vérifiez que le conduit de diffusion de la brume fraîche est orienté vers les pointes des cheveux lors du lissage (Figure 4).  
Lisser les cheveux dans le sens contraire lorsque la fonction Hydracare est activée (ON) laissera les cheveux humide et l'efficacité sera limitée.
  - 16 La brume fraîche s'activera uniquement lorsque les plaques sont proches l'une de l'autre (Figure 5).
  - 17 Travaillez sur une mèche à la fois, passez le lisseur sur toute la longueur sans vous arrêter.
  - 18 Après utilisation : Appuyez et maintenez le bouton d'arrêt enfoncé pour éteindre, puis débranchez l'appareil, laissez-le refroidir et essuyez les résidus de condensation/vapeur avec un chiffon humide avant de le ranger.
- ✱ Nous vous recommandons de vider le réservoir avant de ranger l'appareil.
  - ✱ **Verrouillage des plaques pour le rangement**
    - Les plaques peuvent être verrouillées ensemble pour un rangement facile.
    - Pour verrouiller l'appareil, fermez les plaques et poussez le bouton de verrouillage sur la position 'verrouillé'.
    - Pour déverrouiller l'appareil, poussez le bouton de verrouillage sur la position 'déverrouillé'.
  - ✱ REMARQUE : Ne pas chauffer l'appareil lorsque les plaques sont verrouillées.

## NETTOYAGE ET ENTRETIEN

- Débranchez l'appareil et laissez-le refroidir.
- Essuyez toutes les surfaces avec un chiffon humide.
- N'utilisez pas des produits d'entretien abrasifs ou des solvants.
- Pour prolonger la durée de vie du produit, évitez de toucher le couvercle et la mèche sur le réservoir d'eau. Remplissez le réservoir en utilisant uniquement le bouchon.



## PROTÉGER L'ENVIRONNEMENT

Afin d'éviter des problèmes environnementaux ou de santé occasionnés par les substances dangereuses contenues dans les appareils électriques et électroniques, les appareils marqués de ce symbole ne doivent pas être jetés avec les déchets municipaux non triés. Ils doivent être triés afin de faciliter le recyclage.



Gracias por comprar nuestro nuevo producto Remington®. Lea detenidamente las instrucciones y guárdelas en un lugar seguro. Retire todo el embalaje antes de usar el producto.

✳ **ADVERTENCIA: Aparato caliente. Manténgase en todo momento fuera del alcance de los niños.**

## ⚠ INSTRUCCIONES DE SEGURIDAD IMPORTANTES

- 1 Los niños mayores de 8 años y personas sin el conocimiento o la experiencia necesarios o con discapacidades físicas, mentales o sensoriales pueden utilizar este aparato si han recibido las instrucciones apropiadas, son supervisados y comprenden los peligros que conlleva su uso. Los niños no deben jugar con el aparato. La limpieza y el mantenimiento no deberán ser realizados por niños, salvo que sean mayores de 8 años y estén supervisados. Mantenga el aparato y el cable fuera del alcance de niños menores de 8 años.
- 2 Asegúrese de que el voltaje utilizado corresponde con el indicado en el aparato antes de enchufarlo a la red eléctrica.
- 3 Advertencia: no utilice el aparato cerca de bañeras, duchas, lavabos u otros recipientes que contengan agua.
- 4 Si el aparato se utiliza en un cuarto de baño, desenchúfelo tras su uso, ya que la proximidad de agua constituye un peligro incluso cuando esté apagado.
- 5 No enrolle el cable alrededor del aparato. Compruebe el cable con regularidad para detectar cualquier señal de daños.
- 6 A fin de evitar riesgos, si el cable resultase dañado, deje de utilizar el aparato inmediatamente y devuélvalo al distribuidor autorizado de Remington® más cercano para su reparación o sustitución.
- 7 No use el aparato si está dañado o funciona mal.
- 8 No permita que ninguna parte del aparato toque la cara, el cuello o el cuero cabelludo.
- 9 No deje el aparato sin vigilancia mientras esté enchufado.
- 10 No deje el aparato sobre superficies que no sean resistentes al calor.
- 11 No deje el aparato sobre materiales blandos como almohadones, ropa de cama, alfombras, etc.
- 12 No utilice accesorios distintos de los suministrados.
- 13 Este aparato no es para uso comercial ni para peluquerías.
- 14 Deje que el aparato se enfríe antes de limpiarlo y guardarlo.



## CARACTERÍSTICAS PRINCIPALES

- 1 Placas de cerámica avanzada con aceites de queratina, argán y macadamia
- 2 Interruptor de encendido/apagado
- 3 Controles de temperatura
- 4 Pantalla de temperatura
- 5 Botón de liberación de HydraCare
- 6 Dispositivo de cierre
- 7 Depósito de agua
- 8 Bolsa y alfombrilla resistentes al calor (no se muestran en la imagen)
- 9 Cable giratorio
- 10 Canal de nebulización fría
- 11 Tapón del depósito
- 12 Mecha y funda protectora (no desmontar)

## CARACTERÍSTICAS DEL PRODUCTO

- La tecnología HydraCare proporciona el equilibrio perfecto entre calor y humedad.
- Placas de cerámica avanzada con aceites de queratina, argán y macadamia para un cabello brillante y de aspecto saludable.
- 5 posiciones de temperatura : 150°C - 230°C.
- Placas flotantes de 110 mm de mayor longitud, para aplicar una presión uniforme sobre el pelo mientras lo alisa.
- Calentamiento rápido: listo en 15 segundos.
- Apagado automático de seguridad: el aparato se apagará cuando no se pulse ningún botón o si se mantiene encendido durante 60 minutos.
- Multivoltaje: para usar en su país o en el extranjero. Si se usa a 120 V los tiempos de calentamiento y las temperaturas pueden variar.

## INSTRUCCIONES DE USO

- 1 Antes de utilizar el aparato, asegúrese de que el pelo esté limpio, seco y desenredado.
  - ★ El moldeador PROtect puede usarse también sin activar la función HydraCare: siga los pasos 6-12 y 17-18.
- 2 Para poder activar la función HydraCare el depósito debe estar lleno de agua.
  - ★ NO active la función HydraCare cuando el depósito esté vacío.

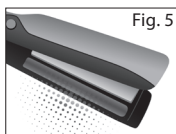
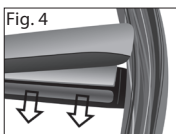
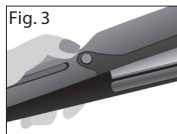
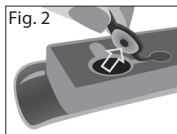
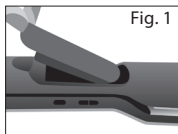

- 3 Para llenar de agua el depósito, retire la cápsula de la base del producto (fig. 1).
- ✳ El depósito lleno debería durar aproximadamente 5 sesiones de moldeado, dependiendo de la longitud y el tipo de pelo y de la forma de moldear.
- 4 Tire suavemente del tapón, utilizando la pestaña para abrir el depósito y llenarlo de agua (fig. 2).
- ✳ Para alargar la vida útil del producto recomendamos usar SOLAMENTE agua filtrada o destilada.
- 5 Seque el exceso de agua y vuelva a colocar el tapón de forma segura, colocando la cápsula otra vez en la base del producto hasta que se oiga un clic.
- 6 Divida el pelo en secciones antes de moldearlo. Trabaje siempre primero las capas inferiores.
- 7 Enchufe el aparato. Mantenga apretado el botón de encendido para encender el aparato.
- 8 El aparato selecciona automáticamente la temperatura recomendada de 170 °C.
- 9 Para ajustar la temperatura utilice los controles de temperatura «+» y «-» situados en los laterales del producto. La temperatura aumenta al pulsar «+» y disminuye al pulsar «-».
- 10 Función de temperatura turbo: para activarla, mantenga pulsado el botón «+» durante 2 segundos. El aparato seleccionará automáticamente la temperatura más alta.
- 11 Función de bloqueo de temperatura: para activarla, mantenga pulsado el botón «-» durante 2 segundos. El símbolo  aparecerá y todos los botones quedarán bloqueadas. Para desactivar la función, pulse el botón «-» durante 2 segundos.
- 12 La temperatura seleccionada parpadeará continuamente hasta que se alcance la temperatura idónea.
- 13 Antes de comenzar a moldear, mantenga pulsado durante 2 segundos el botón de HydraCare para activar la función (fig. 3).

- 14 El botón de HydraCare parpadeará durante el moldeado.
  - 15 Cuando la función HydraCare esté activada, asegúrese en todo momento de que mientras moldea el canal de pulverización de agua fresca está en dirección hacia las puntas del cabello (fig. 4).  
Si moldea el cabello sujetando la plancha del revés cuando la función HydraCare está activada, el cabello quedará húmedo y el aparato no rendirá adecuadamente.
  - 16 La pulverización de agua fresca se activará solamente cuando las placas estén juntas (fig. 5).
  - 17 Alisando un mechón cada vez, pase la plancha por toda la longitud del pelo, sin detenerse.
  - 18 Después del uso: mantenga pulsado el botón de apagado para apagar el aparato y desenchúfelo. Deje que se enfríe y limpie con un paño húmedo los residuos de condensación y vapor antes de guardarlo.
- ✦ Recomendamos vaciar el depósito antes de guardar el aparato.

✦ **Dispositivo de cierre para guardar**

- Las placas se pueden juntar y bloquear para facilitar su almacenamiento.
  - Para bloquear, cierre las placas y empuje el dispositivo de cierre de la bisagra hasta la posición de bloqueo.
  - Para desbloquear, tire del dispositivo de cierre hasta la posición de desbloqueo.
- ✦ **NOTA:** no caliente el aparato en la posición de bloqueo.

---

## LIMPIEZA Y MANTENIMIENTO

---

- Desenchufe el aparato y déjelo enfriar.
- Limpie todas las superficies con un paño húmedo.
- No utilice disolventes o agentes de limpieza fuertes o abrasivos.
- Para prolongar la vida útil del producto, evite tocar la funda protectora y la mecha del depósito de agua: rellénelo únicamente a través del tapón.

---

## PROTECCIÓN MEDIOAMBIENTAL

---

Para evitar problemas medioambientales y de salud debido a las sustancias peligrosas con que se fabrican los productos eléctricos y electrónicos, los aparatos con este símbolo no se deben desechar junto con el resto de residuos municipales, sino que se deben recuperar, reutilizar o reciclar.





Grazie per aver acquistato il vostro nuovo prodotto Remington®. Prima dell'uso, leggere attentamente le istruzioni e conservarle.

Rimuovere tutto l'imballaggio prima dell'uso.

★ **AVVERTIMENTO:** Le superfici di questo apparecchio diventano calde. Tenere fuori dalla portata dei bambini.

## ⚠ IMPORTANTI MISURE DI SICUREZZA

- 1 L'apparecchio può essere utilizzato solo da bambini di età uguale o superiore agli otto anni o da persone con ridotte capacità fisiche, sensoriali o mentali che abbiano ricevuto istruzioni appropriate e che abbiano compreso i possibili rischi. I bambini non devono giocare con l'apparecchio. L'uso, la pulizia o la manutenzione dell'apparecchio può essere effettuata solo da bambini di età superiore agli otto anni e sotto la supervisione di un adulto. Tenere l'apparecchio e il cavo fuori dalla portata dei bambini di età inferiore agli otto anni.
- 2 Assicurarsi sempre che il voltaggio da utilizzare corrisponda al voltaggio indicato sull'apparecchio prima di collegare l'apparecchio alla presa di corrente.
- 3 Avvertenza: non utilizzare l'apparecchio vicino a vasche da bagno, docce, lavandini o altri recipienti contenenti acqua. 
- 4 Quando l'apparecchio viene utilizzato in bagno, scollegarlo dalla presa dopo l'uso dato che la vicinanza di acqua rappresenta un rischio anche quando è spento.
- 5 Non avvolgere il cavo attorno all'apparecchio. Controllare regolarmente il cavo per verificare la presenza di eventuali danni.
- 6 Se il cavo di alimentazione dell'apparecchio è danneggiato, smettere immediatamente di utilizzare l'apparecchio e consegnarlo al centro di assistenza Remington® autorizzato più vicino per la riparazione o la sostituzione per evitare ulteriori rischi.
- 7 Non utilizzare l'apparecchio se danneggiato o malfunzionante.
- 8 Non mettere a contatto qualsiasi parte dell'apparecchio con volto, collo o cuoio capelluto.
- 9 Non lasciare l'apparecchio incustodito quando è collegato alla presa.
- 10 Appoggiare l'apparecchio solo su superfici resistenti al calore.
- 11 Non collocare l'apparecchio su mobili delicati.
- 12 Non utilizzare accessori diversi da quelli forniti in dotazione.
- 13 Questo apparecchio non è destinato all'uso commerciale o professionale.
- 14 Lasciare raffreddare l'apparecchio prima di pulirlo e riporlo.

---

## CARATTERISTICHE PRINCIPALI

---

- 1 Piastre in ceramica di ultima generazione infuse di Cheratina, olio di Argan e olio di Macadamia
- 2 Interruttore on/off
- 3 Controlli per regolare la temperatura
- 4 Display per la temperatura
- 5 Tasto di rilascio HydraCare
- 6 Blocco delle piastre
- 7 Serbatoio dell'acqua
- 8 Astuccio e tappetino resistenti al calore (non visualizzato)
- 9 Cavo girevole
- 10 Canale di nebulizzazione fredda
- 11 Tappo del serbatoio
- 12 Cappuccio di protezione e stoppino del serbatoio (non smontare)

---

## CARATTERISTICHE DEL PRODOTTO

---

- Tecnologia HydraCare - fornisce l'equilibrio perfetto di umidità e calore.
- Piastre in ceramica di ultima generazione infuse con oli di Cheratina, olio di Argan e olio di Macadamia per capelli brillanti e sani.
- 5 impostazioni di temperatura - 150°C - 230°C
- Piastre oscillanti extra-lunghe da 110mm – per una pressione uniforme sui capelli durante lo styling.
- Riscaldamento rapido - pronta in 15 secondi.
- Arresto automatico di sicurezza – questo apparecchio si arresta se non vengono premuti pulsanti o se rimane acceso dopo 60 minuti.
- Voltaggio multiplo: per casa o all'estero. A 120V i tempi e le temperature possono variare.

---

## ISTRUZIONI PER L'USO

---

- 1 Prima dell'uso, assicurarsi che i capelli siano puliti, asciutti e senza nodi.
  - ★ La piastra PROtect può essere utilizzata anche senza la funzione HydraCare, seguire le fasi 6 -12 e 17- 18.
- 2 Prima di attivare la funzione HydraCare, il serbatoio deve essere riempito di acqua.
  - ★ NON attivare la funzione HydraCare se il serbatoio è vuoto.

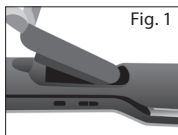

Fig. 1

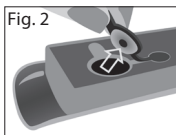

Fig. 2

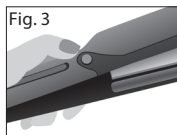

Fig. 3

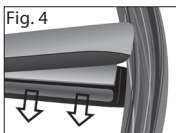

Fig. 4

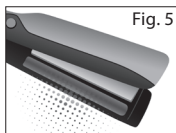



Fig. 5

- 3 Per riempire il serbatoio di acqua, smontare la capsula dalla base dell'apparecchio (fig.1).
- ✳ Un serbatoio pieno dovrebbe durare approssimativamente 5 sessioni di styling a seconda della lunghezza, del tipo di capelli e delle abitudini di styling.
- 4 Estrarre delicatamente il tappo utilizzando la linguetta per scoprire l'apertura del serbatoio e riempire di acqua (fig 2).
- ✳ Per prolungare la vita dell'apparecchio consigliamo di utilizzare SOLO acqua filtrata o distillata.
- 5 Asciugare l'acqua in eccesso e riposizionare il tappo in maniera sicura, posizionare la capsula di nuovo sulla base dell'apparecchio fino a quando si sentirà un 'click'.
- 6 Suddividere i capelli in ciocche prima di procedere allo styling. Iniziare dalle ciocche più basse. Collegare l'apparecchio alla presa di corrente.
- 7 Premere e tenere premuto il pulsante 'On' per l'accensione.
- 8 La temperatura ottimale raccomandata di 170°C viene selezionata automaticamente.
- 9 Per regolare la temperatura utilizzare i comandi temperatura +/- sul lato dell'apparecchio. '+' aumenta la temperatura '-' diminuisce la temperatura.
- 10 Funzione Boost per la temperatura massima: Per attivarla, premere e tenere premuto '+' per 2 secondi, in questo modo viene selezionata automaticamente la temperatura più alta.
- 11 Funzione blocco temperatura: Per attivarla, premere e tenere premuto '-' per 2 secondi.  Il simbolo sarà visualizzato e tutti i tasti saranno bloccati. Per disattivarla premere '-' per 2 secondi.
- 12 La temperatura selezionata lampeggerà continuamente fino al raggiungimento della temperatura desiderata.
- 13 Prima dello styling, premere e tenere premuto il pulsante HydraCare per 2 secondi per l'attivazione (fig. 3).

- 14 Il pulsante HydraCare lampeggerà continuamente durante lo styling.
- 15 Quando la funzione HydraCare è ATTIVA (ON), assicurarsi sempre che il canale di nebulizzazione fredda sia davanti alle estremità dei capelli durante lo styling (fig. 4).  
Se si effettua lo styling in senso opposto quando la funzione HydraCare è ATTIVA (ON) i capelli resteranno umidi e le prestazioni saranno limitate.
- 16 La nebulizzazione fredda si attiverà soltanto quando le piastre sono vicine tra loro (fig. 5).
- 17 Lavorare su una ciocca per volta, passare la piastra sull'intera lunghezza del capello, senza fermarsi.
- 18 Dopo l'uso: premere e tenere premuto il pulsante off per spegnere e scollegare l'apparecchio, fare raffreddare e pulire la condensa/il vapore rimasto con un panno umido prima di riporla.
- ✳️ Raccomandiamo di svuotare il serbatoio prima di riporla.

#### ✳️ **Blocco delle piastre**

- Le piastre possono essere comodamente chiuse insieme per riporre l'apparecchio:
  - Per bloccarle, chiudere le piastre e spingere il perno fino alla posizione di blocco.
  - Per sbloccarle, tirare il perno verso il basso, in posizione di sblocco.
- ✳️ **NOTA:** Non riscaldare l'apparecchio mentre si trova in posizione di blocco.

---

## PULIZIA E MANUTENZIONE

---

- Scollegare l'apparecchio dalla presa e lasciare raffreddare.
- Passare un panno umido su tutte le superfici.
- Non usare agenti di pulizia o solventi corrosivi o abrasivi.
- Per prolungare la vita dell'apparecchio, evitare di toccare il cappuccio di protezione e lo stoppino sul serbatoio dell'acqua, riempire utilizzando solo il tappo.

---

## PROTEZIONE DELL'AMBIENTE

---

Per evitare problemi all'ambiente e alla salute dovuti a sostanze dannose presenti nei dispositivi elettrici ed elettronici, gli apparecchi contrassegnati con questo simbolo non devono essere smaltiti con i rifiuti urbani indifferenziati, ma recuperati, riutilizzati o riciclati.



Tak for at have købt dit nye produkt fra Remington®. Læs venligst denne vejledning omhyggeligt før brug og bevar den godt. Fjern al emballage før brug.

★ **ADVARSEL:** Dette apparat er meget varmt. Det skal holdes uden for børns rækkevidde.

## ⚠️ VIGTIGE SIKKERHEDSFORANSTALTNINGER

- 1 Apparatet kan anvendes af børn fra 8 år og derover og personer hvis fysiske, sansemæssige eller mentale evner er nedsat, eller personer uden den fornødne erfaring, hvis de er blevet instrueret/har været under opsyn og forstår de forbundne farer. Børn må ikke lege med apparatet. Rengøring og vedligeholdelse må ikke foretages af børn, medmindre de er over 8 år og holdes under opsyn. Apparatet og ledningen skal holdes uden for rækkevidden af børn under 8 år.
- 2 Kontrollér altid, at spændingen, du påtænker at anvende svarer til den spænding, der er angivet på enheden, inden du sætter apparatet i stikkontakten.
- 3 Advarsel: Brug ikke dette apparat i nærheden af et badekar, brusebad, håndvask eller andre beholdere med vand. 
- 4 Hvis apparatet bruges på et badeværelse, skal dets stik tages ud efter brug, da vand i nærheden af udgør en fare, selv når den er slukket.
- 5 Vikl ikke ledningen rundt om enheden. Efterse jævnligt ledningen for tegn på beskadigelse.
- 6 Hvis strømledningen til denne enhed beskadiges, skal du straks stoppe med at bruge den og aflevere apparatet til nærmeste autoriserede Remington® servicecenter for at få det udskiftet eller repareret.
- 7 Brug ikke apparatet, hvis det er beskadiget eller ikke fungerer korrekt.
- 8 Lad ingen af apparatets dele komme i kontakt med ansigt, nakke eller hovedbund.
- 9 Efterlad ikke apparatet uden opsyn, mens dets stik sidder i stikkontakten.
- 10 Sæt kun apparatet fra dig på varmebestandige overflader.
- 11 Læg ikke apparatet ned på blødt inventar.
- 12 Brug ikke andet tilbehør eller dele end det, som leveres af os.
- 13 Dette apparat er ikke til kommerciel brug eller brug i salon.
- 14 Lad apparatet køle ned forud for at gøre det rent og lægge det væk.

---

## HOVEDFUNKTIONER

---

- 1 Avancerede keramiske plader indhyllet i Keratin, Argan og Macadamia olier
- 2 Tænd-/slukknop
- 3 Temperaturkontrol
- 4 Temperaturdisplay
- 5 HydraCare release button
- 6 Pladelås
- 7 Vandkammer
- 8 Varmeresistent pose og måtte (ikke vist)
- 9 Drejbar ledning
- 10 Kanal med kold damp
- 11 Prop til vandbeholder
- 12 Hætte og væge til vandbeholder (må ikke fjernes)

---

## PRODUKTFUNKTIONER

---

- HydraCare Technology - giver den perfekte balance mellem fugt og varme.
- Avancerede keramiske plader indhyllet i Keratin, Argan og Macadamia olier for et skinnende sundt hår.
- 5 variable varmeindstillinger - 150°C - 230°C.
- 110mm, længere, bevægelige plader - der sørger for et jævnt pres på håret under glatningen.
- Hurtig opvarmning – klar til brug på 15 sekunder.
- Automatisk sikkerhedsafbryder – Denne enhed vil slukke automatisk efter 60 minutter, hvis der ikke trykkes på nogen knapper, eller hvis den efterlades tændt.
- Multivoltage: Kan bruges både i hjem- og udland. Ved brug af 120V kan tidsangivelser og temperatur variere.

---

## INSTRUKTIONER FOR BRUG

---

- 1 Forud for brug sikres det at håret er rent, tørt og fri for knuder.
  - ★ Dit PROtect-glattejern kan også anvendes uden at bruge Hydracare-funktionen, følg trin 6-12 og 17-18.
- 2 Inden Hydracare-funktionen anvendes, skal beholderen fyldes med vand.
  - ★ Hydracare-funktionen MÅ IKKE anvendes, hvis beholderen er tom.

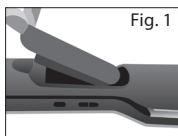

Fig. 1

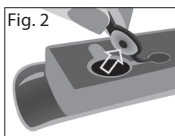

Fig. 2

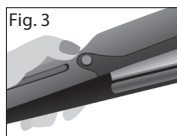

Fig. 3

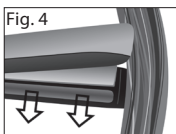

Fig. 4

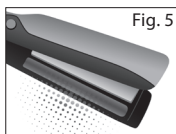



Fig. 5

- 3 For at fylde vandbeholderen tages kapslen af produktets nederste del (fig. 1).
- ✳ En fyldt vandbeholder bør række til cirka 5 stylinger, afhængig af hårets længde og type samt stylingvaner.
- 4 Træk forsigtigt i proppen ved hjælp af tappen for at blotlægge vandbeholderens åbning, fyld derefter med vand (fig. 2).
- ✳ For at forlænge produktets levetid, anbefaler vi, at man KUN bruger filtreret eller destilleret vand.
- 5 Tør eventuelt overskydende vand af og sæt proppen godt i igen. Tryk kapslen på produktets nederste del igen, indtil du hører et klik.
- 6 Inddel håret i sektioner forud for styling. Udfør stylingen på det nederste lag først. Sæt apparatet i stikkontakten.
- 7 Tryk på og hold tænd/sluk-knappen nede for at tænde.
- 8 Den anbefalede optimale temperatur 170°C indstilles automatisk.
- 9 Indstil temperaturen ved hjælp af +/- temperaturknapperne på produktets side. '+' hæver temperaturen '-' sænker temperaturen.
- 10 Temperatur-boost funktion: For at aktivere denne, skal du trykke og holde '+' inde i 2 sekunder, hvorved den højeste temperatur indstilles automatisk.
- 11 Temperatur-låsning funktion: For at aktivere denne, skal du trykke og holde '-' inde i 2 sekunder  symbolet vises og alle knapper låses. For at deaktivere, skal du trykke "på '-' i 2 sekunder.
- 12 Den valgte temperatur blinker konstant, indtil den ønskede temperatur er nået.
- 13 Inden styling skal Hydracare-knappen holdes nede i 2 sekunder for at aktivere denne funktion (fig. 3).
- 14 Hydracare-knappen blinker konstant, mens du styler.
- 15 Når Hydracare-funktion er aktiveret, skal du altid sørge for, at kanalen med kold damp vender i retning mod hårets spidser under styling (fig.4).

Hvis håret styles i modsat retning, når Hydracare-funktionen er aktiveret efterlades håret fugtigt, og produktets ydelse er begrænset.

- 16 Kold damp kan kun aktiveres, når pladerne er trykket tæt sammen (Fig. 5).
  - 17 Arbejd på en sektion af gangen, ved at føre glattejernets fra ende til anden, langs hele hårets længde, uden at gøre ophold.
  - 18 Efter brug: Tryk og hold sluk-knappen inde for at slukke, tag apparatets stik ud af stikkontakten. Lad det køle af, inden du tørrer rester af kondens/damp af med en fugtig klud og lægger apparatet væk.
- ✳ Vi anbefaler, at du tømmer vandbeholderen inden produktet opbevares.

#### ✳ Pladelås til brug ved opbevaring

- Pladerne kan låses sammen for nem opbevaring
  - Lås ved at lukke pladerne sammen og skubbe hængselåsen op til låst position.
  - Lås op ved at skubbe hængselåsen ned til oplåst position.
- ✳ BEMÆRK: Opvarm ikke enheden i låst position.

---

## RENGØRING OG VEDLIGEHOLDELSE

---

- Tag apparatets stik ud og lad det køle af.
- Tør alle overfladerne af med en fugtig klud.
- Undgå at bruge skrappe eller slibende rengørings- eller opløsningsmidler.
- For at forlænge produktets levetid, anbefaler vi, at du undlader at berøre vandbeholderens hætte og væge - påfyld kun vand via proppen.

---

## VÆRN OM MILJØET

---

For at undgå sundheds- og miljøproblemer grundet farlige stoffer i elektriske og elektroniske forbrugsgoder, må apparater mærket med dette symbol ikke bortkastes sammen med usorteret husholdningsaffald, men skal genanvendes eller genbruges.





Tack för att du köpt en ny Remington®-produkt. Läs följande bruksanvisningar noggrant före användning och förvara dem på säker plats. Ta bort allt förpackningsmaterial före användning.

✱ **WARNING:** Denna apparat är varm. Förvaras utom räckhåll för barn.

## ⚠ VIKTIGA SÄKERHETSANVISNINGAR

- 1 Denna apparat kan användas av barn över åtta år, och personer med nedsatt fysisk, sensorisk eller psykisk förmåga och med bristande erfarenhet och kunskaper får bara använda denna apparat under övervakning och handledning och om de förstår vilka risker det kan innebära. Barn ska inte använda apparaten som leksak. Rengöring och underhåll av apparaten ska inte överlätas till barn såvida de inte är över åtta år och det sker under övervakning. Håll apparat och nätkabel borta från barn under åtta år.
- 2 Kontrollera att den elektriska spänningen överensstämmer med den som står på apparaten innan du kopplar apparaten till elnätet.
- 3 Varning – använd inte denna apparat nära badkar, dusch, handfat eller andra behållare för vatten. 
- 4 Dra ur nätsladden från vägguttaget efter användning i badrummet eftersom närheten till vatten utgör en riskfaktor även när den är avstängd.
- 5 Snurra inte nätsladden runt apparaten. Kontrollera regelbundet att nätsladden inte är skadad.
- 6 En skadad nätsladd är alltid en riskfaktor. Uppstår det en skada på nätsladden bör man avbryta användningen och därefter lämna tillbaka apparaten till närmaste serviceavdelning för Remington för reparation alternativt byte av produkt.
- 7 Använd inte apparaten om den är skadad eller fungerar dåligt.
- 8 Låt inte någon del av apparaten vidröra ansiktet, nacken eller hårbotten.
- 9 Lämna inte apparaten utan uppsikt när den är inkopplad.
- 10 Sätt endast ner den varma apparaten på en värmefast yta.
- 11 Placera inte apparaten på stoppade möbler.
- 12 Använd inga andra tillbehör än de som medföljer.
- 13 Denna apparat är inte avsedd för kommersiellt bruk eller för frisörsalonger.
- 14 Låt apparaten svalna före rengöring och förvaring.

---

## NYCKELFUNKTIONER

---

- 1 Avancerade keramiska plattor med beläggning av keratin, arganolja och makadamiaolja
- 2 Strömbrytare
- 3 Temperaturkontroller
- 4 Temperaturdisplay
- 5 Frigöringsknapp för HydraCare
- 6 Svänglås
- 7 Vattenbehållare
- 8 Värmetålig påse och värmetåligt underlägg (Visas inte)
- 9 Vridbart sladdfäste
- 10 Kanal för ångtillförsel (Cool Mist)
- 11 Plugg till vattenbehållare
- 12 Lock och slang (ska inte tas bort)

---

## PRODUKTEGENSKAPER

---

- HydraCare-teknik – ger perfekt balans av fukt och värme.
- Avancerade keramiska plattor med beläggning av keratin, arganolja och makadamiaolja, för glansigt och friskt hår.
- 5 värmeinställningar – 150 °C - 200 °C.
- 110 mm längre längsgående plattor – för jämnare tryck på håret medan du plattar det.
- Snabb uppvärmning – klar på 15 sekunder.
- Automatisk säkerhetsavstängning. Apparaten stänger av sig själv om ingen knapp har tryckts in eller om den lämnas påslagen i en timma (60 minuter).
- Multispänning: för hemmabruk eller utomlands. Vid 120 V kan tider och temperaturer variera.

---

## BRUKSANVISNING

---

- 1 Före användning ska håret vara torrt, rent och genomkammat.
  - ★ PROtect-plattången kan också användas utan HydraCare-funktionen, följ steg 6–12 och 17–18.
- 2 Före användning av HydraCare-funktionen måste behållaren fyllas med vatten.
  - ★ Använd INTE HydraCare-funktionen om vattenbehållaren är tom.



Bild. 1



Bild. 2

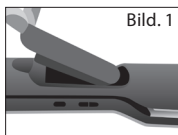

Bild. 3

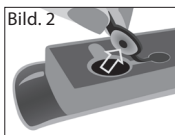

Bild. 4



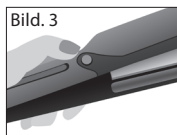

Bild. 5

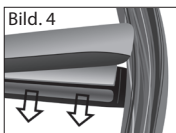
- 3 Ta bort kapseln från apparatens bas och fyll sedan på vatten i behållaren (bild 1).
- ✳ En full vattenbehållare bör räcka till cirka 5 behandlingar beroende på hårlängd, hårtyp och stylingrutiner.
- 4 Dra försiktigt i pluggen med hjälp av tappen för att komma åt vattenbehållaren och fylla på vatten (bild 2).
- ✳ För att förlänga produktens hållbarhet rekommenderar vi att ENDAST använda filtrerat eller destillerat vatten.
- 5 Torka bort överflödigt vatten och sätt tillbaka pluggen ordentligt, sätt sedan tillbaka kapseln i produktens bas så att den kommer på plats med ett klickljud.
- 6 Dela upp håret före stylingen. Styla de undre lagren först. Sätt i kontakten till apparaten.
- 7 Slå på apparaten genom att trycka in och hålla knappen för On inne.
- 8 Den bästa rekommenderade temperaturen på 170 °C väljs automatiskt.
- 9 Justera temperaturinställningen med temperaturkontrollerna +/- på apparatens sida. "+" höjer temperaturen och "-" sänker temperaturen.
- 10 Pulsfunktion för värme: Aktivera genom att trycka på "+" och hålla kvar i 2 sekunder. Då väljs den högsta temperaturen automatiskt.
- 11 Låsfunktion för värme: Aktivera genom att trycka på "-" och hålla kvar i 2 sekunder.  Symbolen visas och alla inställningar låses. Avaktivera genom att trycka på "-" i 2 sekunder.
- 12 Den valda temperaturen kommer att blinka hela tiden tills den önskade temperaturen är uppnådd.
- 13 Före styling: Aktivera HydraCare genom att trycka på och hålla kvar knappen för HydraCare i 2 sekunder (bild 3).
- 14 Knappinställningen för HydraCare kommer att växla hela tiden under stylingen.

- 15 Kontrollera att kanalen för ångtillförsel är vänd mot hårtopparna under stylingen när HydraCare-funktionen är aktiverad (ON) (bild 4).  
Om du stylar håret i motsatt riktning när HydraCare-funktionen är aktiverad (ON) blir håret fuktigt och resultatet blir mindre bra.
  - 16 Ångtillförseln aktiveras endast när plattorna är tätt ihop (bild 5).
  - 17 Indikatorn "on" tänds när stylingtången är klar att användas – detta tar cirka 15 sekunder.
  - 18 Efter användning: Tryck på strömbrytaren (off) och håll den kvar för att stänga av. Dra sedan ur sladden, låt apparaten svalna och torka bort kondens/ånga med en fuktig trasa innan du ställer undan apparaten till förvaring.
- ✳ Vi rekommenderar att du tömmer vattenbehållaren före förvaring.

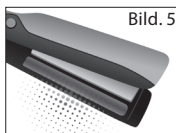
#### ✳ Svänglås för förvaring

- Plattorna kan fällas ihop för enklare förvaring.
  - Lås apparaten genom att stänga plattorna och skjuta gångjärnslåset uppåt till låst läge.
  - Lås upp apparaten genom att föra gångjärnet nedåt till upplåst läge.
- ✳ OBS! Värm inte upp apparaten när den är i låst läge.

---

## 👁 RENGÖRING OCH UNDERHÅLL

---

- Dra ur sladden och låt apparaten svalna.
- Torka apparatens ytor med en fuktig trasa.
- Använd inte starka eller slipande rengöringsmedel eller lösningar.
- Förläng produktens hållbarhet genom att inte vidröra lock och slang till vattenbehållaren utan endast använda pluggen när du fyller på vatten.

---

## ♻ MILJÖSKYDD

---

För att undvika problem, relaterade till miljö och hälsa orsakade av farliga ämnen i elektriska och elektroniska produkter, får apparater som är markerade med denna symbol inte kasseras tillsammans med osorterat kommunalt avfall utan de ska lämnas till återvinning/ materialåtervinning eller återanvändning.



Kiitos, että valitsit tämän uuden Remington®-tuotteen. Lue ohjeet huolellisesti ja pidä ne tallessa. Poista kaikki pakkausmateriaali ennen käyttöä.

✦ VAROITUS: Tämä laite on kuuma. Pidettävä aina poissa lasten ulottuvilta.

## ⚠ TÄRKEITÄ TURVALLISUUSOHJEITA

- 1 Lapset joiden ikä on 8 vuotta tai yli ja henkilöt, joilla on rajoitettu fyysinen, aistinvarainen, henkinen ominaisuus tai kokemuksen ja tiedon puute saavat käyttää tätä laitetta ainoastaan, jos heitä valvotaan tai heitä on opastettu laitteen turvalliseen käyttöön ja he ymmärtävät laitteen käytössä esiintyvät vaarat. Lapset eivät saa leikkiä laitteella. Lapset eivät saa suorittaa puhdistamista ja käyttäjän huoltotoimenpiteitä ilman valvontaa.
- 2 Varmista aina, että käytettävä jännite vastaa laitteeseen merkittyä jännitettä ennen kuin kytket laitteen pistorasiaan.
- 3 Varoitus: Älä käytä tätä laitetta kylpyammeen, suihkun, pesualtaan tai muun vettä sisältävän säiliön lähellä. 
- 4 Irrota laite pistorasiasta käytön jälkeen, jos laitetta käytetään kylpyhuoneessa, sillä veden läheisyys aiheuttaa vaaran, vaikka laite olisi pois päältä.
- 5 Älä kierrä virtajohtoa laitteen ympärille. Tarkista johto säännöllisesti vaurioiden varalta.
- 6 Jos laitteen virtajohto vaurioituu, keskeytä käyttö välittömästi ja palauta laite lähimpään valtuutettuun Remington®-huoltooliikkeeseen korjattavaksi tai vaihdettavaksi vaaran välttämiseksi.
- 7 Älä käytä laitetta, jos se on vaurioitunut tai siinä on toimintahäiriöitä.
- 8 Vältä koskettamasta laitteella kasvoja, kaulaa tai päänahkaa.
- 9 Älä jätä laitetta ilman valvontaa, kun se on kytketty sähköverkkoon.
- 10 Aseta laite vain palonkestävälle alustalle.
- 11 Älä aseta laitetta pehmeiden kalusteiden päälle.
- 12 Älä käytä muita kuin suosittelemiamme lisäosia.
- 13 Laitetta ei ole tarkoitettu ammattikäyttöön.
- 14 Anna laitteen jäähtyä ennen puhdistamista tai säilytykseen laittamista.

---

## TÄRKEIMMÄT OMINAISUUDET

---

- 1 Edistykselliset keraamiset levyt luovuttavat keratiinia, argaania ja macadamia sisältäviä öljyjä
- 2 Virtakytkin
- 3 Lämpötilasäädöt
- 4 Lämpötilanäyttö
- 5 HydraCare-vapautuspainike
- 6 Saranalukko
- 7 Vesisäiliö
- 8 Lämpöä kestävä pussi ja alusta (Ei kuvassa)
- 9 Pyörivä johto
- 10 Viileän vesihöyryn kanava
- 11 Säiliön tulppa
- 12 Säiliön korkki ja sydän (ei saa poistaa)

---

## TUOTTEEN OMINAISUUDET

---

- HydraCare-teknologia – tuottaa täydellisen kosteuden ja lämmön välisen tasapainon.
- Edistykselliset keraamiset levyt luovuttavat keratiinia, argaania ja macadamia sisältäviä öljyjä kiiltävien, terveiltä näyttävien hiusten saavuttamiseksi.
- 5 eri lämpötila-asetusta – 150 °C - 230 °C.
- 110 mm pidemmät liikkuvat levyt – tasainen paine hiuksia suoristaessasi.
- Nopea kuumennus, valmis 15 sekunnissa.
- Automaattinen turvakatkaisu – laite sammuu automaattisesti, jos mitään painiketta ei paineta tai laitetta ei käytetä tuntiin.
- Monijännite: voidaan käyttää kotimaassa tai ulkomailla. Käytettäessä 120 V jännitteellä kuumennusajat ja lämpötilat saattavat vaihdella.

---

## KÄYTTÖOHJEET

---

- 1 Varmista ennen laitteen käyttöä, että hiuksesi ovat puhtaat, kuivat ja takuttomat.
- ★ PROtect-suoristajaa voidaan käyttää myös ilman Hydracare-toimintoa, noudata silloin vaiheita 6–12 ja 17–18.
- 2 Ennen Hydracare-toiminnon käyttämistä, säiliö tulee täyttää vedellä.
- ★ ÄLÄ käytä Hydracare-toimintoa, jos säiliö on tyhjä.

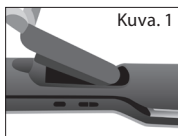

Kuva 1

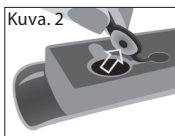

Kuva 2

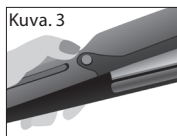

Kuva 3

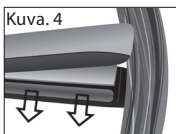

Kuva 4



Kuva 5

- 3 Täytä säiliö vedellä, poista kapseli tuotteen pohjasta (Kuva 1).
- ✳ Täysi säiliö kestää noin 5 muotoilukertaa riippuen hiusten pituudesta, hiustyypistä ja muotoilutavasta.
- 4 Vedä tulppa varovasti irti kielekkeen avulla, jolloin paljastuu säiliön täyttöaukko. Täytä säiliö vedellä (Kuva 2).
- ✳ Tuotteen käyttöä pidetään suosittelemme käyttämään VAIN suodatettua tai tislattua vettä.
- 5 Kuivaa ylimääräinen vesi ja aseta tulppa kunnolla paikoilleen. Aseta kapseli takaisin tuotteen pohjaan, kunnes kuulet 'napsahduksen'.
- 6 Jaottele hiukset osioihin ennen muotoilua. Muotoile alimmat kerrokset ensin. Kytke laite verkkovirtaan.
- 7 Kytke laite päälle painamalla ja pitämällä virtakytkintä.
- 8 Suositeltu optimaalinen lämpötila 170 °C valitaan automaattisesti.
- 9 Säädä lämpötilaa käyttämällä säätimiä +/- laitteen sivussa. '+' nostaa lämpötilaa '-' laskee lämpötilaa.
- 10 Lämpötilan nostotoiminto: Aktivoidaan painamalla ja pitämällä '+' alhaalla 2 sekuntia, silloin saadaan automaattisesti korkein lämpötila.
- 11 Lämpötilan lukitustoiminto: Aktivoidaan painamalla ja pitämällä '-' alhaalla 2 sekuntia. Symboli  ilmestyy ja kaikki näppäimet lukittuvat. Poista käytöstä painamalla '-' 2 sekuntia.
- 12 Valittu lämpötila vilkkuu jatkuvasti, kunnes haluttu lämpötila on saavutettu.
- 13 Aktivoi Hydracare ennen muotoilua painamalla ja pitämällä sen painiketta alhaalla 2 sekuntia (Kuva 3.)
- 14 Hydracare-painike vilkkuu jatkuvasti muotoilun aikana.
- 15 Kun Hydracare-toiminto on PÄÄLLÄ, varmista aina, että viileän suihkeen kanava on muotoilun aikana kohti latvoja, Kuva 4.  
Muotoilu toiseen suuntaa Hydracare-toiminnon ollessa PÄÄLLÄ, jättää hiukset kosteiksi ja tulos on rajallinen.

- 16 Viileä suihkaus aktivoituu vain, kun levyt ovat yhdessä (Kuva 5).
- 17 Työkentele osio kerrallaan ja vedä muotoilijaa hiusten läpi niiden koko pituudelta pysäyttämättä.
- 18 Käytön jälkeen: Sammuta laite painamalla ja pitämällä off-painiketta, irrota laite sähkövirrasta, anna jäähtyä ja pyyhi kaikki tiivistynyt vesi/vesihöyry kostealla liinalla ennen säilytykseen laittamista.
- ✳ Suosittelemme tyhjentämään säiliön ennen säilytykseen laittamista.

✳ **Saranalukitus säilytystä varten**

- Levyt voidaan lukita toisiinsa säilytyksen helpottamiseksi.
  - Lukitse sulkemalla levyt ja painamalla saranalukon ylös lukittuun asentoon.
  - Avaa vetämällä saranalukkoa alaspäin aukaisuasentoon.
- ✳ **HUOMAUTUS:** Älä kuumenna laitetta lukitussa asennossa.

---

 **PUHDISTUS JA HOITO**

---

- Irrota laite sähkövirrasta ja anna sen jäähtyä.
- Pyyhi kaikki pinnat kostealla liinalla.
- Älä käytä voimakkaita tai hankaavia puhdistusaineita tai liuottimia.
- Pidennät tuotteen käyttöikä, jos vältät vesisäiliön korkin ja sydänosan koskemista, täytä säiliö tulpan kautta.

---

 **YMPÄRISTÖNSUOJELU**

---

Jotta vältettäisiin ympäristölle ja terveydelle koituvat haitat, jotka johtuvat vaarallisista aineista sähkölaitteissa ja elektronisissa laitteissa, tällä symbolilla varustetut laitteet on hävitettävä erillään kotitalousjätteistä, ja ne on otettava talteen, uudelleen käytettävä tai kierrätettävä.





Obrigado por adquirir este novo produto Remington®. Leia o manual de instruções e conserve-o em lugar seguro.

Retire todo o material de embalagem antes do uso.

✳ **ADVERTÊNCIA: este aparelho aquece. Mantenha-o afastado do alcance das crianças a todo o momento.**

## ⚠ MEDIDAS DE PRECAUÇÃO IMPORTANTES

- 1 Este aparelho pode ser utilizado por crianças a partir dos 8 anos inclusive e pessoas com capacidades físicas, sensoriais e mentais reduzidas ou pessoas com falta de experiência e conhecimento desde que instruídas/ supervisionadas e que compreendam os riscos envolvidos. As crianças não devem brincar com o aparelho. A limpeza e manutenção do aparelho não deverão ser levadas a cabo por crianças a não ser que tenham mais de 8 anos e sob supervisão. Mantenha o aparelho e o cabo afastados de crianças menores de 8 anos de idade.
- 2 Antes de ligar o aparelho à corrente elétrica, certifique-se de que a voltagem a usar corresponde à referida na unidade.
- 3 Advertência: não utilize o aparelho perto de casas de banho, duchas, bacias ou outros recipientes que contêm água.
- 4 Quando o aparelho for usado numa casa de banho, desligue-o da corrente elétrica após a utilização, uma vez que a proximidade da água representa um perigo mesmo quando o aparelho se encontra desligado.
- 5 Não enrole o cabo à volta da unidade. Verifique o cabo regularmente em busca de danos.
- 6 Caso o cabo da unidade fornecido fique danificado, cesse imediatamente a sua utilização e entregue-o no representante de assistência técnica Remington® autorizado mais próximo, para reparação ou substituição com vista a evitar riscos.
- 7 Não utilize o aparelho se estiver danificado ou defeituoso.
- 8 Evite o contacto de qualquer parte do aparelho com o rosto, o pescoço ou o couro cabeludo.
- 9 Não deixe o aparelho desacompanhado enquanto estiver ligado à tomada.
- 10 Não pouse o aparelho em superfícies que não sejam resistentes ao calor.
- 11 Não coloque o aparelho sobre mobiliário macio.
- 12 Não utilize peças que não sejam fornecidas pela nossa empresa.
- 13 Este aparelho não é para utilização comercial ou em cabeleiros.
- 14 Aguarde que o aparelho arrefeça antes de o limpar e armazenar.



---

## CARACTERÍSTICAS PRINCIPAIS

---

- 1 Placas de cerâmica avançada infundidas com óleos de queratina, argão e macadâmia
- 2 Botão on/off
- 3 Controlos de temperatura
- 4 Visor de temperatura
- 5 Botão de libertação HydraCare
- 6 Bloqueador de placas
- 7 Reservatório de água
- 8 Bolsa e tapete resistentes ao calor (não mosatrados)
- 9 Cabo giratório
- 10 Canal de névoa fresca
- 11 Tapa do reservatório
- 12 Tubo e cobertura protetora (não remover)

---

## CARACTERÍSTICAS DO PRODUTO

---

- Tecnologia HydraCare: cria o equilíbrio perfeito de humidade e calor.
- Placas de cerâmica avançada infundidas com óleos de queratina, argão e macadâmia para um cabelo com aspeto brilhante e saudável.
- 5 posições de calor variável - 150 °C - 230 °C.
- Placas flutuantes mais compridas de 110 mm - para uma pressão uniforme sobre o cabelo ao alisar.
- Aquecimento rápido: pronto em 15 segundos.
- Desligar automático de segurança: esta unidade desliga-se automaticamente se nenhum botão for premido ou se for deixado ligada após terem decorrido 60 minutos.
- Voltagem múltipla: para utilizar em casa ou em viagem. A 120 V os tempos e as temperaturas podem variar.

---

## INSTRUÇÕES DE UTILIZAÇÃO

---

- 1 Antes de usar, certifique-se de que o cabelo está limpo, seco e desembaraçado.
  - ★ O alisador PROtect pode também ser usado sem ativar a função HydraCare. Siga os passos 6-12 e 17-18.
- 2 Antes de ativar a função HydraCare, o reservatório deve estar cheio de água.
  - ★ NÃO ative a função HydraCare se o reservatório estiver vazio.

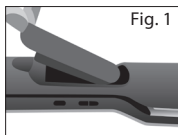

Fig. 1

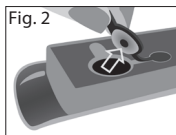

Fig. 2

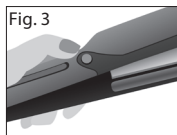

Fig. 3

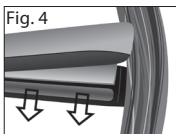

Fig. 4

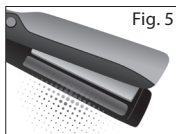



Fig. 5

- 3 Para encher o reservatório de água, remova a cápsula da base do produto (fig. 1).
- ✳ Um reservatório cheio deverá durar, aproximadamente, 5 sessões de modelação consoante o comprimento e tipo do cabelo, bem como hábitos de modelação.
- 4 Puxe a tampa, suavemente, usando a patilha para abrir o reservatório e encha com água (fig. 2).
- ✳ Para prolongar a vida do produto, recomendamos usar APENAS água filtrada ou destilada.
- 5 Seque a água em excesso e volte a colocar a tampa firmemente, volte a colocar a cápsula na base do produto até ouvir um estalido.
- 6 Separe o cabelo em secções antes de modelar. Modele primeiro as camadas inferiores.
- 7 Ligue o aparelho à corrente elétrica. Prima longamente o botão on para ligar o aparelho.
- 8 A temperatura ótima recomendada de 170 °C é automaticamente selecionada.
- 9 Para ajustar a temperatura, utilize os controlos de temperatura «+/-» situados na lateral do produto. «+» aumenta a temperatura, «-» diminui a temperatura.
- 10 Função de reforço da temperatura: para ativar, prima longamente «+» durante 2 segundos. Esta ação seleciona automaticamente a temperatura mais alta.
- 11 Função de bloqueio de temperatura: para ativar, prima longamente «-» durante 2 segundos.  O símbolo surgirá e todos os botões serão bloqueados. Para desativar, prima «-» durante 2 segundos.
- 12 A temperatura selecionada ficará intermitente até a temperatura desejada ser atingida.
- 13 Antes de modelar, prima longamente o botão HyraCare durante 2 segundos para ativar (fig. 3).

- 14 O botão HydraCare piscará durante a modelação.
  - 15 Quando a função HydraCare está ATIVA, certifique-se de que o canal de borrifo de água fresca está de frente para as pontas do cabelo durante a modelação (fig. 4).  
Modelar o cabelo com o alisador na orientação oposta quando a função HydraCare está ATIVA, deixará o cabelo húmido e comprometerá o desempenho.
  - 16 Borrifo de água fresca só será ativada quando as placas estão fechadas (fig. 5).
  - 17 Trabalhando uma secção de cada vez, passe o alisador em todo o comprimento do cabelo, sem parar.
  - 18 Após a utilização: prima longamente o botão off para desligar o aparelho e desconecte-o da corrente, aguarde que arrefeça e limpe qualquer condensação/resíduo de vapor com um pano húmido antes de armazenar.
- ✱ Recomendamos esvaziar o reservatório antes de armazenar.
  - ✱ **Bloqueador de placas para armazenamento**
    - As placas podem ser fechadas juntas para facilitar o armazenamento.
    - Para bloquear, feche as placas e empurre o bloqueador de placas para cima para a posição de bloqueio.
    - Para desbloquear, puxe o bloqueador de placas para baixo para a posição de desbloqueio.
  - ✱ NOTA: não aqueça a unidade na posição bloqueada.

---

## LIMPEZA E MANUTENÇÃO

---

- Desligue o aparelho da corrente elétrica e deixe arrefecer.
- Limpe todas as superfícies com um pano húmido.
- Não utilize agentes de limpeza agressivos ou abrasivos, nem solventes.
- Para prolongar a vida útil do produto, evite tocar na cobertura protetora e tubo do reservatório de água, voltando a encher usando apenas a tampa.

---

## PROTEÇÃO AMBIENTAL

---

Para evitar riscos para a saúde e o ambiente devido a substâncias perigosas presentes em produtos elétricos e eletrónicos, os aparelhos marcados com este símbolo não devem ser deitados fora juntamente com o lixo doméstico, mas sim recuperados, reutilizados ou reciclados.



Ďakujeme, že ste si kúpili nový výrobok značky Remington®. Prosíme Vás, aby ste si pozorne prečítali tento návod a odložili ho na bezpečné miesto. Pred použitím odstráňte všetky obaly.

✳ **UPOZORNENIE:** Tento prístroj je horúci. Uchovávajte ho vždy mimo dosahu detí.

## ⚠ DÔLEŽITÉ BEZPEČNOSTNÉ OPATRENIA

- 1 Používanie, čistenie alebo údržba prístroja deťmi staršími ako 8 rokov alebo kýmkoľvek s nedostatočnými vedomosťami, skúsenosťami alebo zníženými fyzickými, zmyslovými alebo mentálnymi schopnosťami by malo prebiehať iba po získaní primeraného poučenia a pod primeraným dozorom zodpovednej dospeléj osoby, aby bola zaistená bezpečnosť a boli brané na vedomie s tým spojené riziká, ktorým je potrebné sa vyhnúť. Deti sa nesmú hrať so spotrebičom. Spotrebič, vrátane kábla, nesmú používať, hrať sa s ním, čistiť alebo udržiavať osoby mladšie ako 8 rokov a mal by byť vždy uložený mimo ich dosah.
- 2 Pred zapojením do elektrickej siete vždy skontrolujte, či napätie, ktoré je v sieti, je zhodné s napätím uvedeným na prístroji.
- 3 Upozornenie : Nepoužívajte tento prístroj v blízkosti vane, sprchy, umývadla alebo iných nádob s vodou. 
- 4 Keď je prístroj používaný v kúpeľni, po použití ho odpojte z elektrickej siete, keďže blízkosť vody predstavuje riziko, aj keď je vypnutý.
- 5 Neotáčajte elektrický kábel okolo prístroja. Kábel pravidelne kontrolujte, či nejaví akékoľvek známky poškodenia.
- 6 Ak sa elektrický kábel tohto prístroja poškodí, prestaňte okamžite s jeho používaním a prístroj odovzdajte do najbližšieho servisného strediska Remington® na opravu alebo výmenu, aby ste predišli akémukoľvek riziku.
- 7 Prístroj nepoužívajte, ak je poškodený alebo nefunguje správne.
- 8 Nedovoľte, aby sa akákoľvek časť prístroja dotkla tváre, krku alebo kože na temene hlavy.
- 9 Prístroj nenechávajte bez dozoru, keď je zapojený do elektrickej zásuvky.
- 10 Spotrebič položte len na tepluodolný povrch.
- 11 Prístroj neukladajte na žiadne mäkké povrchy nábytku.
- 12 Nepoužívajte iné ako nami dodávané nadstavce.
- 13 Tento prístroj nie je určený na komerčné používanie alebo používanie v kaderníctvach.
- 14 Pred čistením a uskladnením nechajte prístroj vychladnúť.

---

## DÔLEŽITÉ FUNKCIE

---

- 1 Zdokonalené keramické plochy napustené keratínom, arganovým a makadiamovým olejom
- 2 Vypínač ON/OFF
- 3 Kontrolky teploty
- 4 Displej teploty
- 5 Uvoľňovacie tlačidlo HydraCare
- 6 Zámok kĺbu
- 7 Zásobník na vodu
- 8 Tepelne odolné puzdro a podložka (bez vyobrazenia)
- 9 Otočný kábel
- 10 Kanálik pre studenú paru
- 11 Zátka zásobníka
- 12 Veko a knôt zásobníka (neodstraňovať)

---

## VLASTNOSTI VÝROBKU

---

- Technológia HydraCare – poskytuje dokonalú rovnováhu medzi vlhkosťou a teplom.
- Zdokonalené keramické plochy napustené keratínom, arganovým a makadiamovým olejom pre lesklé vlasy a zdravo vyzerajúce vlasy.
- 5 rôznych nastavení teploty – 150°C - 230°C.
- Dlhšie 110 mm plávajúce plochy – pre rovnomerný tlak pri vyrovnávaní vlasov.
- Rýchle zahriatie – pripravená za 15 sekúnd.
- Automatické bezpečnostné vypnutie – tento prístroj sa samočinne vypne po 60 minútach v prípade, že nestlačíte žiadne tlačidlo alebo ho necháte zapnutý.
- Funguje pri viacerých napätiach: doma aj v zahraničí. Pri 120 V sa môžu časy a teploty líšiť.

---

## NÁVOD NA POUŽÍVANIE

---

- 1 Pred použitím musia byť vlasy čisté, suché a rozčesané.
  - ✳ Žehlička PROtect sa dá použiť aj bez funkcie Hydracare, postupujte podľa krokov 6 - 12 a 17 – 18.
- 2 Pred zapnutím funkcie Hydracare musí byť zásobník naplnený vodou.
  - ✳ NEZAPÍNAJTE funkciu Hydracare, ak je zásobník prázdny.

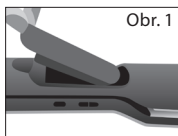

Obr. 1

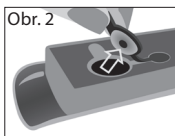

Obr. 2

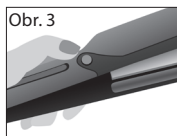

Obr. 3

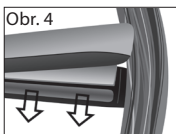

Obr. 4

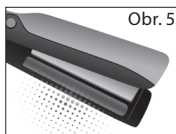

Obr. 5

- 3 Na naplnenie zásobníka vodou vyberte kapsulu z podstavca výrobku (obr. 1).
- ✳ Plný zásobník by mal vydržať na približne 5 použití, v závislosti od dĺžky vlasov, typu vlasov a návykov pri úprave účesu.
- 4 Jemne vytiahnite zátku pomocou uška a odkryte otvor zásobníka a naplňte ho vodou (obr. 2).
- ✳ Na predĺženie životnosti výrobku odporúčame používať IBA filtrovanú alebo destilovanú vodu.
- 5 Prebytočnú vodu osušte a vráťte zátku pevne na miesto, kapsulu vložte späť do podstavca výrobku, až kým nezacvakne na miesto.
- 6 Pred upravovaním vlasy rozdeľte. Nižšie vrstvy upravujte ako prvé. Zapojte prístroj do elektriny.
- 7 Prístroj zapnete stlačením a podržaním tlačidla on.
- 8 Odporúčaná optimálna teplota 170°C sa zvolí automaticky.
- 9 Teplotu upravíte pomocou ovládačov teploty +/- na boku výrobku. '+' zvyšuje teplotu, '-' znižuje teplotu.
- 10 Funkcia prudkého zvýšenia teploty: Na aktivovanie stlačte a podržte tlačidlo '+' 2 sekundy, takto sa automaticky zvolí najvyššia teplota.
- 11 Funkcia uzamknutia teploty: Na aktivovanie stlačte a podržte tlačidlo '-' 2 sekundy. 🗑 Objaví sa symbol funkcie a všetky tlačidlá budú uzamknuté. Pre vypnutie stlačte a podržte tlačidlo "-" dve sekundy.
- 12 Zvolená teplota bude nepretržite blikať, až kým sa nedosiahne požadovaná teplota.
- 13 Pred úpravou účesu stlačte a podržte tlačidlo Hydracare 2 sekundy, aby sa funkcia aktivovala (obr. 3).
- 14 Tlačidlo Hydracare bude počas úpravy účesu neustále blikať.
- 15 Keď je funkcia Hydracare zapnutá, dbajte vždy o to, aby bol počas úpravy účesu kanálik studenej pary otočený ku končekom vlasov (obr. 4). Úprava vlasov v opačnom smere pri zapnutej funkcii Hydracare zanechá vlasy vlhké a požadovaný efekt bude obmedzený.

- 16 Studená para sa aktivuje len vtedy, keď sú plochy blízko pri sebe (obr. 5).
  - 17 Úpravu uskutočnite po etapách. V jednej etape prejdite žehličkou celou dĺžkou vlasov bez zastavenia.
  - 18 Po použití: Stlačte a podržte tlačidlo Off, aby ste prístroj vypli a odpojte ho z elektrickej siete, nechajte ho vychladnúť a utrite kondenzát/zvyšok pary vlhkou utierkou, a potom uložte.
- ✱ Pred uložením odporúčame zásobník vyprázdniť.

#### ✱ Zámok kľbu na uskladnenie

- Plochy sa môžu pre ľahšie skladovanie zatvoriť
  - Na uzamknutie zatvorte plochy a zatlačte kľbový zámok nahor do uzamknutej pozície.
  - Na odomknutie stiahnite kľbový zámok do odomknutej pozície.
- ✱ POZN.: Prístroj nezahrievajte v uzamknutej pozícii.

---

## ČISTENIE A ÚDRŽBA

---

- Prístroj odpojte zo siete a nechajte ho vychladnúť.
- Všetky povrchy utrite vlhkou utierkou.
- Nepoužívajte drsné alebo abrazívne čistiace prostriedky alebo rozpúšťadlá.
- Kvôli predĺženiu životnosti výrobku sa nedotýkajte veka a šnúrky na zásobníku vody a naplňajte ho iba pomocou zátky.

---

## OCHRANA ŽIVOTNÉHO PROSTREDIA

---

Aby nedochádzalo k ohrozeniu zdravia a životného prostredia vplyvom nebezpečných látok v elektrických a elektronických výrobkoch, nesmú byť spotrebiče označené týmto symbolom likvidované s netriedeným komunálnym odpadom. Je nutné ich triediť, znovu použiť alebo recyklovať.





Děkujeme, že jste si zakoupili nový výrobek značky Remington®. Přečtěte si prosím pozorně návod a uložte ho na bezpečné místo. Před použitím odstraňte veškeré obaly.

★ **UPOZORNĚNÍ:** Tento přístroj je horký. Vždy uchovávejte mimo dosah dětí.

## ⚠ DŮLEŽITÁ BEZPEČNOSTNÍ OPATŘENÍ

- 1 Tento přístroj mohou používat děti ve věku od 8 let a osoby se sníženými fyzickými, sensorickými či mentálními schopnostmi nebo osoby, které výrobek nikdy nepoužívaly nebo jej neznají, pokud tak činí pod dozorem/ byly poučeny a rozumí souvisejícím rizikům. S přístrojem si nesmějí hrát děti. Děti nesmějí provádět čištění a běžnou údržbu, pokud nedosáhly věku alespoň 8 let a nejsou-li pod dozorem. Přístroj i kabel uchovávejte mimo dosah dětí mladších 8 let.
- 2 Před zapojením přístroje do sítě se vždy ujistěte, že použité napětí odpovídá napětí uvedenému na přístroji.
- 3 Upozornění: Tento přístroj nepoužívejte v blízkosti van, sprch, umyvadel či jiných nádob obsahujících vodu. 
- 4 Pokud přístroj používáte v koupelně, po použití ho vypojte ze sítě. Blízkost vody totiž představuje nebezpečí, i když je vypnutý.
- 5 Šňůru neomotávejte kolem přístroje. Šňůru pravidelně kontrolujte, zda nejvíe známky poškození.
- 6 Pokud je přírodní šňůra tohoto přístroje poškozená, okamžitě přestaňte přístroj používat a předejte ho nejbližšímu autorizovanému servisu firmy Remington®, aby vám přístroj opravili či vyměnili za jiný. Vyvarujete se tak možnému nebezpečí.
- 7 Přístroj nepoužívejte pokud je poškozen či pokud nefunguje správně.
- 8 Nedovolte, aby se jakákoliv část zařízení dotkla obličeje, krku nebo hlavy.
- 9 Nenechávejte přístroj bez dozoru, když je zapojen do sítě.
- 10 Přístroj pokládejte pouze na žáruvzdorný povrch.
- 11 Přístroj nepokládejte na žádné měkké povrchy nábytku.
- 12 Nepoužívejte jiné nástavce než ty, které vám dodáme my.
- 13 Tento přístroj není určen pro komerční nebo salónní použití.
- 14 Před vyčištěním a uskladněním nechte přístroj vychladnout.

## 👁 KLÍČOVÉ VLASTNOSTI

- 1 Moderní keramické destičky napuštěné keratinem, arganovým olejem a olejem z makadamie

- 2 Vypínač On/off (zapnuto/vypnuto)
- 3 Kontrolky teploty
- 4 Displej teploty
- 5 Uvolňovací tlačítko HydraCare
- 6 Uzamykatelný kloub
- 7 Nádržka na vodu
- 8 Tepelně odolné pouzdro s podložkou (Není zobrazeno)
- 9 Otočná šňůra
- 10 Kanál chladné páry
- 11 Zátka nádržky
- 12 Krytka nádržky a knot (nechat na místě)

---

## VLASTNOSTI PRODUKTU

---

- Technologie HydraCare – zajišťuje dokonalou vyváženost mezi vlhkostí a teplem.
- Moderní keramické destičky napuštěné keratinem, arganovým olejem a olejem z makadamie pro zářivé a zdravě vypadající vlasy.
- 5 různá nastavení teploty - 150°C - 230°C.
- 110mm delší plovoucí plochy – pro stlačení vlasů během narovnávání.
- Rychlé zahřátí – připravena během 15 vteřin.
- Automatické bezpečnostní vypnutí – Tato jednotka se sama vypne poté, co nedojde ke stisknutí žádného tlačítka nebo pokud ji nepoužíváte po dobu 60 minut.
- Celosvětové napětí: pro doma i zahraničí. Při 120V se mohou doba a teploty lišit.

---

## INSTRUKCE PRO POUŽITÍ

---

- 1 Před použitím se přesvědčte, že jsou vlasy čisté, suché a bez zámočků.
- ★ Žehličku PROtect lze používat i bez zpuštěné funkce Hydracare. Postupujte podle kroků 6-12 a 17-18.
- 2 Před spuštěním funkce Hydracare musíte naplnit nádržku vodou.
- ★ NESPOUŠTĚJTE funkci Hydracare, pokud je nádržka prázdná.

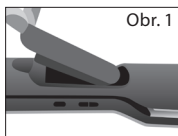

Obr. 1

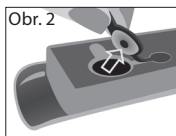

Obr. 2

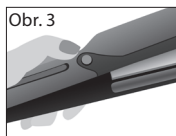

Obr. 3

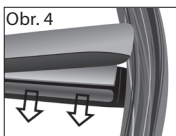

Obr. 4

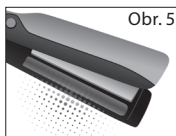

Obr. 5

- 3 Abyste mohli nádržku naplnit vodou, musíte sejmut kapsli ze základny přístroje (Obr 1).
- ✳ Plná nádržka by měla vystačit na přibližně 5 stylingových úprav v závislosti na délce vlasů, typu vlasů a stylingových návycích.
- 4 Zátku jemně vytáhněte za ouško a obnaženým otvorem nádržku naplňte vodou (Obr. 2).
- ✳ Aby se prodloužila životnost produktu, doporučujeme používat POUZE filtrovanou nebo destilovanou vodu.
- 5 Přebytečnou vodu utřete a zátku znovu pevně nasadte. Kapsli vsadte zpět do základny přístroje, až uslyšíte cvaknutí.
- 6 Oddělte vlasy, které chcete upravit jako první. Nejprve upravujte spodní vrstvy. Přístroj zapojte do zásuvky.
- 7 Přístroj zapnete tak, že stisknete tlačítko pro zapnutí a přidržíte jej.
- 8 Doporučená optimální teplota 170 °C je zvolena automaticky.
- 9 Pro nastavení teploty použijte tlačítka teploty +/- na boční straně přístroje. "+" zvyšuje teplotu, "-" snižuje teplotu.
- 10 Funkce prudkého navýšení teploty: Spouští se stisknutím znaménka „+“ a jeho přidržením po dobu 2 vteřin, čímž se automaticky zvolí nejvyšší teplota.
- 11 Funkce uzamčení teploty: Spouští se stisknutím znaménka „-“ a jeho přidržením po dobu 2 vteřin. Objeví se symbol funkce a všechna tlačítka budou uzamčena. Pro vypnutí stiskněte znaménko „-“ a přidržte 2 vteřiny.
- 12 Zvolená teplota bude nepřetržitě blikat, dokud nedojde k dosažení požadované teploty.
- 13 Před začátkem stylingu stiskněte tlačítko Hydracare a přidržte je 2 vteřiny, aby se funkce aktivovala (Obr. 3).
- 14 Tlačítko Hydracare bude při stylingu nepřetržitě blikat.

- 15 Při zapnuté funkci Hydracare (ON) se vždy ujistěte, že kanál chladné páry při stylingu směřuje směrem ke konečkům vlasů (Obr.4). Styling vlasů v opačném směru při zapnuté funkci Hydracare (ON) způsobí, že vlasy budou vlhké a účinnost bude omezená.
  - 16 Funkce chladné páry je aktivovaná pouze tehdy, když jsou destičky u sebe. (Obr. 5).
  - 17 Provádějte po etapách. V jedné etapě projedte žehličkou celou délku vlasů bez zastavení.
  - 18 Po použití: Stiskněte a přidržte tlačítko Off (Vyp.), čímž se přístroj vypne, a vypojte přístroj ze sítě. Před uložením nechte přístroj vychladnout a setřete kondenzát/zbytky páry vlhkým hadříkem.
- ✳ Před uložením doporučujeme vyprázdnit nádržku.

### ✳ Uzamykatelný kloub pro uskladnění

- Pro snadné uskladnění můžete plochy scvaknout k sobě.
  - Přístroj zamknete tak, že sevřete destičky a zatlačíte uzamykatelný kloub nahoru do zamčené polohy.
  - Pro otevření odtlačte kloub zpět do otevřené pozice.
- ✳ POZNÁMKA: nezahřívejte přístroj v uzavřené pozici.

---

## ČIŠTĚNÍ A ÚDRŽBA

---

- Vypojte přístroj ze sítě a nechte ho vychladnout.
- Veškeré povrchy otřete vlhkým hadříkem.
- Nepoužívejte hrubá nebo abrazivní čisticidla nebo rozpouštědla.
- Aby se prodloužila životnost produktu, je třeba nesahat na krytku s knotem na nádržce s vodou. Při dolévání nádržky používejte pouze zátku.

---

## OCHRANA ŽIVOTNÍHO PROSTŘEDÍ

---

Aby nedošlo k ohrožení životního prostředí a zdraví vlivem nebezpečných látek obsažených v elektrických a elektronických produktech, nesmějí být přístroje označené tímto symbolem likvidovány jako směsný odpad, ale je nutno je třídít, znovu použít nebo recyklovat.



Dziękujemy za zakup nowego produktu Remington®. Przed użyciem zapoznaj się uważnie z instrukcją obsługi i zachowaj ją na przyszłość.

Przed użyciem wyjmij z opakowania.

✱ **OSTRZEŻENIE:** Urządzenie jest gorące. Przechowuj urządzenie z dala od dzieci.

## ❖ WAŻNE WSKAZÓWKI DOTYCZĄCE BEZPIECZEŃSTWA

- 1 Niniejszy sprzęt nie jest przeznaczony do użytkowania przez osoby (w tym dzieci) o ograniczonej zdolności fizycznej, czuciowej lub psychicznej lub osoby nie mające doświadczenia lub znajomości sprzętu, chyba że odbywa się to pod nadzorem lub zgodnie z instrukcją użytkowania sprzętu, przekazanej przez osoby odpowiadające za ich bezpieczeństwo. Należy zwracać uwagę na dzieci, aby nie bawiły się sprzętem.
- 2 Przed podłączeniem urządzenia do gniazdka sieciowego zawsze upewnij się, czy napięcie stosowane jest zgodne z napięciem podanym na urządzeniu.
- 3 Ostrzeżenie: Nie należy używać tego urządzenia w pobliżu wanny, prysznicza, umywalki lub innych naczyń zawierających wodę.
- 4 Jeśli urządzenie jest używane w łazience, po użyciu wyjmij wtyczkę z gniazdka, ponieważ bliskość wody stanowi zagrożenie nawet wtedy, gdy suszarka jest wyłączona.
- 5 Nie owijaj przewodu wokół urządzenia. Regularnie sprawdzaj przewód, czy nie ma oznak uszkodzenia.
- 6 Jeżeli przewód zasilający urządzenia ulegnie uszkodzeniu, natychmiast przestań wykorzystywać urządzenie i zwróć urządzenie do najbliższego autoryzowanego punktu serwisowego Remington® w celu naprawy lub wymiany dla uniknięcia zagrożenia.
- 7 Nie używaj urządzenia, jeśli jest uszkodzone lub działa wadliwie.
- 8 Nie dotykaj żadną częścią urządzenia do twarzy, szyi ani skóry głowy.
- 9 Nie pozostawiaj włączonego do sieci urządzenia bez nadzoru.
- 10 Ustaw urządzenie wyłącznie żaroodporną powierzchnią do dołu.
- 11 Nie kładź urządzenia na meblach tapicerowanych.
- 12 Nie należy używać nakładek innych niż te, które dostarczamy.
- 13 Urządzenie nie jest przeznaczone do użytku zarobkowego czy też zastosowania w salonach fryzjerskich.
- 14 Odczekać do ochłodzenia urządzenia, przed jego czyszczeniem i schowaniem.



---

## GŁÓWNE CECHY

---

- 1 Nowoczesne płytki ceramiczne nasycone olejami z keratyny, arganu i makadamii
- 2 Włącznik On/Off
- 3 Regulacja temperatury
- 4 Wyświetlanie temperatury
- 5 Przycisk zwalniający HydraCare
- 6 Funkcja blokady płytek
- 7 Zbiorniczek wody
- 8 Etui i podkładka odporne na wysokie temperatury (Nie pokazano)
- 9 Obrotowy przewód sieciowy
- 10 Kanał chłodnej mgiełki
- 11 Korek zbiornika
- 12 Korek i knot zbiornika (nie zdejmować)

---

## OPIS PRODUKTU

---

- Technologia HydraCare - zapewnia idealną równowagę wilgoci i ciepła.
- Nowoczesne płytki ceramiczne nasycone olejami z keratyny, arganu i makadamii dbają o zdrowy wygląd włosów.
- Trzy ustawienia temperatury - 150 °C - 230 °C.
- Dłuższe ruchome płytki długości 110 mm - wyrównują nacisk na włosy w trakcie prostowania.
- Szybkie nagrzewanie - gotowa do użycia w 15 sekund.
- Automatyczne wyłączenie - urządzenie zostanie wyłączone, jeśli przez 60 minut lub dłużej nie jest wciśnięty żaden przycisk.
- Uniwersalne napięcie, umożliwiające użytkowanie na całym świecie. Dla 120V czas i temperatura mogą być inne.

---

## INSTRUKCJA OBSŁUGI

---

- 1 Przed użyciem włosy muszą być czyste, suche i rozczesane.
  - ✳ Prostownica PROtect może być także używana bez funkcji Hydracare, wykonaj kroki 6-12 i 17-18.
- 2 Przed rozpoczęciem pracy w funkcji Hydracare, zbiornik należy napełnić wodą.
  - ✳ NIE należy używać funkcji Hydracare, gdy zbiornik jest pusty.

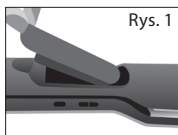

Rys. 1

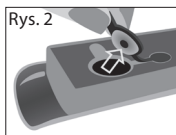

Rys. 2

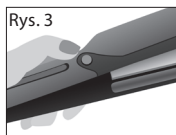

Rys. 3

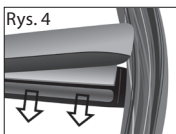

Rys. 4

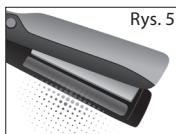

Rys. 5

- 3 Aby napełnić zbiornik z wodą, zdjąć kaptur z podstawy produktu (rys.1).
- ✳ Napełniony zbiornik powinien wystarczyć na około 5 sesji stylizacji, w zależności od długości włosów i ich ułożenia.
- 4 Delikatnie, wyciągnij korek pociągając za jego ucho, aby odsłonić otwór zbiornika i wlać wodę (rys.2).
- ✳ Aby przedłużyć żywotność produktu zalecamy używanie wody przefiltrowanej lub destylowanej.
- 5 Wytrzymaj nadmiar wody i ponownie wetknij korek, nałóż kaptur na podstawę produktu, aż usłyszysz "kliknięcie".
- 6 Przed układaniem rozdziel włosy na pasemka. W pierwszej kolejności układaj włosy najbliżej skóry. Podłącz urządzenie.
- 7 Aby włączyć, naciśnij i przytrzymaj przycisk.
- 8 Zalecana optymalna temperatura 170 °C zostanie wybrana automatycznie.
- 9 Ustaw żądaną temperaturę naciskając przyciski +/- na boku urządzenia. '+' zwiększa temperaturę '-' obniża temperaturę.
- 10 Funkcja zwiększenia temperatury: Aby włączyć funkcję, wciśnij i przytrzymaj przycisk "+", przez 2 sekundy, spowoduje to automatyczne wybranie najwyższej temperatury.
- 11 Funkcja blokady temperatury: Aby włączyć, naciśnij i przytrzymaj przycisk "-" przez 2 sekundy. 🔒 Wyświetli się ten symbol i zostaną zablokowane wszystkie przyciski. Aby wyłączyć, naciśnij "-" przez 2 sekundy.
- 12 Wyświetlacz temperatury miga nieprzerwanie, aż do momentu uzyskania żądanej temperatury.
- 13 Przed przystąpieniem do układania włosów, naciśnij i przytrzymaj przez 2 sekundy przycisk Hydracare (rys. 3).
- 14 W trakcie stylizacji przycisk Hydracare ciągle pulsuje.

- 15 Gdy funkcja Hydracare jest włączona, w trakcie układania włosów należy zawsze upewnić się, że kanał chłodnej mgiełki jest skierowany w stronę końcówek włosów, rys. 4.  
Układanie włosów w odwrotnym kierunku, z włączoną funkcją Hydracare, spowoduje, że włosy będą wilgotne i wydajność będzie mniejsza.
- 16 Funkcja chłodnej mgiełki działa tylko wtedy, kiedy płytki są bardzo blisko siebie rys.5.
- 17 Przeciągnij prostownicą wzdłuż całego pasemka włosów bez zatrzymywania się.
- 18 Po użyciu: Naciśnij i przytrzymaj przycisk OFF, aby wyłączyć i wyjmij wtyczkę, pozostaw urządzenie do ostudzenia, przed schowaniem przy użyciu wilgotnej ściereczki zetrzyj pozostałość kondensatu.
- ✳ Przed schowaniem zaleca się opróżnienie zbiornika wody.
- ✳ **Funkcja blokady płytek dla przechowywania**
- Dla łatwego przechowywania płytki można zamknąć i zablokować.
  - Aby zablokować, zamknij płytki i popchnij suwak w położenie blokady.
  - Aby odblokować, przesunij suwak do dołu do pozycji otwartej.
- ✳ UWAGA: Nie wolno rozgrzewać urządzenia w pozycji zamkniętej.

---

## CZYSZCZENIE I PIELĘGNACJA

---

- Wyjmij wtyczkę z gniazdka i ostudź urządzenie.
- Wytrzyj wszystkie powierzchnie wilgotną szmatką.
- Nie należy używać szorstkich lub ściernych środków czyszczących.
- Aby przedłużyć żywotność produktu, nie ruszaj kołpaka i knota na zbiorniku wody, napełniaj poprzez korek.

---

## OCHRONA ŚRODOWISKA

---

Aby uniknąć zagrożeń dla środowiska i zdrowia ze względu na niebezpieczne substancje znajdujące się w komponentach elektrycznych i elektronicznych, urządzeń oznaczonych tym symbolem nie wyrzucaj wraz z niesortowanymi odpadami komunalnymi - składniki urządzenia mogą być ponownie wykorzystane lub poddane recyklingowi.





Köszönjük, hogy ezt az új Remington® terméket választotta. Kérjük, olvassa el és őrizze meg a jelen utasítást.

Használat előtt távolítsa el a csomagolóanyagokat.

★ **FIGYELMEZTETÉS:** A készülék forró. Gyermekek elől mindig elzárva tartandó.

## ⚠ FONTOS BIZTONSÁGI ELŐÍRÁSOK

- 1 Ezt a készüléket 8 éven felüli gyerekek, valamint csökkent fizikai, szenzoros vagy mentális képességű vagy elegendő tapasztalattal és ismeretekkel nem rendelkező személyek csak akkor használhatják, ha felnőtt személy felügyeli/utasításokkal látja el őket, illetve megértették a lehetséges veszélyeket. Ne hagyja, hogy gyerekek játszanak a készülékkel. A készülék tisztítását és felhasználói karbantartását 8 éven aluli, felügyelet nélküli gyerekek nem végezhetik el. 8 éven aluli gyerekektől tartsa távol a készüléket és a kábelét.
- 2 Mielőtt a hálózati aljzatra csatlakoztatja a készüléket, mindig ellenőrizze, hogy a használt feszültség megfelel az egységen feltüntetett feszültségnek.
- 3 Figyelem: Ne használja a készüléket fürdőkád, zuhanyzó, medence vagy egyéb vizet tartalmazó edény mellett. 
- 4 Ha a készüléket fürdőszobában használja, használat után húzza ki, mivel a víz közelsége veszélyt jelent, még akkor is, ha a készülék kikapcsolt állapotban van.
- 5 Ne tekerje a kábelt az eszköz köré. Rendszeresen ellenőrizze a kábelt, sérülést nyomait keresve.
- 6 Ha a készülék tápkábele megsérül, azonnal hagyja abba a termék használatát, és a lehetséges veszélyek elkerülése érdekében vigye vissza a terméket a legközelebbi hivatalos Remington viszonteladóhoz, ahol kicserélik vagy megjavítják azt.
- 7 Ne használja a készüléket, ha az sérült, vagy nem megfelelően működik.
- 8 Ne hagyja, hogy a készülék bármely része az arcához, nyakához vagy fejbőréhez érjen.
- 9 Soha ne hagyja felügyelet nélkül a készüléket, ha az csatlakoztatva van a hálózati áramkörre.
- 10 Csak állítsa be a készüléket lefelé egy hőálló felületre.
- 11 Ne helyezze a készüléket lakástextilre!
- 12 Ne használjon a mellékelt tartozékoktól eltérő kiegészítőket.
- 13 A készülék nem fodrászati vagy egyéb professzionális használatra készült.
- 14 Hagyja lehűlni a készüléket, mielőtt megtisztítaná és eltenné.

---

## FŐ JELLEMZŐK

---

- 1 Továbbfejlesztett kerámiabevonatos lapok keratinnal, argán- és makadámdió olajjal
- 2 Be/Ki kapcsoló
- 3 Hőmérséklet-szabályozók
- 4 Hőmérséklet-kijelző
- 5 HydraCare kioldógomb
- 6 Csuklózár
- 7 Víztartály
- 8 Hőálló táska és alátét (Az ábrán nem látható)
- 9 Körbeforgó vezeték
- 10 Hűvös gőz csatorna
- 11 Tartálydugó
- 12 Tartályfedél és folyadékfelszívó szál (ne távolítsa el)

---

## A TERMÉK JELLEMZŐI

---

- HydraCare technológia – garantálja a nedvességtartalom és hőmérséklet tökéletes egyensúlyát.
- Továbbfejlesztett kerámiabevonatos lapok keratinnal, argán- és makadámdió olajjal az egészségesen fénylő hajért.
- 5 változtatható hőmérséklet beállítás – 150 °C - 230 °C.
- 110 mm hosszú rugalmas lemezek – a haj simítás közbeni egyenletes nyomása érdekében.
- Gyors bemelegedés – 15 másodperc alatt kész.
- Automatikus biztonsági kikapcsolás – a készülék kikapcsolja magát, ha 60 percig nem nyom meg rajta egy gombot sem vagy bekapcsolva hagyja.
- Többfeszültségű: otthon és külföldön is használható. 120 V-on a megadott időket és hőmérsékleteket eltérhetnek.

---

## HASZNÁLATI UTASÍTÁSOK

---

- 1 Használat előtt győződjön meg arról, hogy a haj tiszta, száraz és nincs összegubancolódva.
  - ✳ A PROtect hajsimítót a Hydracare funkció nélkül is használhatja, ehhez kövesse a 6-12. és 17-18. lépéseket.
- 2 A Hydracare funkció használata előtt a tartályt meg kell töltenie vízzel.
  - ✳ NE használja a Hydracare funkciót, ha a tartály üres.

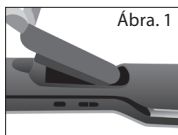

Ábra. 1

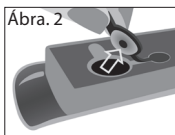

Ábra. 2

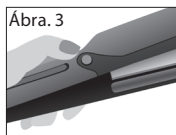

Ábra. 3

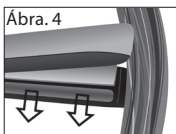

Ábra. 4

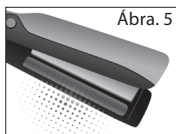

Ábra. 5

- 3 Ahhoz, hogy a tartályba vizet töltsön, távolítsa el a kapszulát a termék aljából (1. ábra).
- ✱ A feltöltött tartály körülbelül 5 hajformázásra elegendő, a haj hosszától, típusától és a hajformázási szokásoktól függően.
- 4 Óvatosan húzza ki a dugót a fűlnél fogva, hogy felfedje a tartály nyílását, és töltsse meg a tartályt vízzel (2. ábra).
- ✱ A termék élettartamának megnövelése érdekében javasoljuk, hogy KIZÁRÓLAG szűrt vagy desztillált vizet használjon.
- 5 A felesleges vizet szárítsa fel, és tegye vissza dugót, rögzítse, majd helyezze vissza a kapszulát a termék alapjába, amíg kattánó hangot nem hall.
- 6 A formázás előtt válassza különálló részekre a haját. Először az alsóbb rétegeket formázza. Dugja be a készüléket.
- 7 A bekapcsoláshoz nyomja meg és tartsa nyomva az „on” gombot.
- 8 A készülék automatikusan kiválasztja a javasolt optimális hőmérsékletet, 170°C-ot.
- 9 A hőmérséklet beállításához használja a készülék oldalán lévő +/- hőmérséklet-szabályozó gombokat. '+' a hőmérséklet növelése '-' a hőmérséklet csökkentése.
- 10 Megnövelt hőmérséklet funkció: Az aktiváláshoz nyomja meg és tartsa lenyomva 2 másodpercig a '+' jelet, így automatikusan kiválasztja a legmagasabb hőmérsékletet.
- 11 Hőmérséklet-zároló funkció: Az aktiváláshoz nyomja meg és tartsa lenyomva 2 másodpercig a '-' jelet. Megjelenik a  szimbólum, és minden gomb zárolásra kerül. Az újraaktiváláshoz tartsa lenyomva 2 másodpercig a '-' jelet.
- 12 A kiválasztott hőmérséklet folyamatosan villog, amíg a készülék fel nem melegszik a kívánt hőmérsékletre.

- 13 A hajformázás előtt tartsa lenyomva 2 másodpercig a Hydracare funkciót az aktiváláshoz (3. ábra).
  - 14 Hajformázás közben a Hydracare gomb folyamatosan pulzál.
  - 15 Ha bekapcsolta a Hydracare funkciót, ügyeljen arra, hogy a Hűvös gőz csatorna hajformázás közben mindig a hajvégek irányába nézzen (4. ábra). Ha bekapcsolt Hydracare funkcióval ellenkező irányban formázza a haját, akkor a haja nedves marad, és a formázás nem éri el a kívánt eredményt.
  - 16 A hűvös gőz csak akkor aktiválódik, ha a lapok egymáshoz közel vannak (5. ábra).
  - 17 Egyszerre egy részen dolgozva, megállás nélkül húzza végig a hajegyenesítőt a haj teljes hosszán.
  - 18 Használat után: Nyomja meg és tartsa nyomva a kikapcsológombot a kikapcsoláshoz, majd húzza ki a készülék tápkábelét a konnektorból. Hagyja kihűlni, majd a lecsapódott vizet/ gőzmaradékot egy nedves kendővel törölje le, mielőtt a készüléket elrakná.
- \* Javasoljuk, hogy ürítse ki a tartályt, mielőtt elrakná a készüléket.

## \* Csuklózár tároláshoz

- A könnyebb tárolás érdekében a lemezek összezárhatók.
  - A záróláshoz zárja össze a lemezeket, és nyomja fel a csuklós zárat a lezárt pozícióba.
  - A kioldáshoz húzza lefelé a reteszt a kioldó pozícióba.
- \* MEGJEGYZÉS: Lezárt állapotban ne melegítse a készüléket.

---

## TISZTÍTÁS ÉS KARBANTARTÁS

---

- Húzza ki a készüléket, és hagyja lehűlni.
- Törölje le az összes felületet egy nedves ruhával.
- Ne használjon durva vagy dörzsölő tisztítószeret vagy oldószert.
- A termék élettartamának növelése érdekében javasoljuk, hogy ne nyúljon a víztartályon található fedélhez és folyadékfelszívó szálhoz, a tartályt kizárólag a dugót használva töltsse fel.

---

## KÖRNYEZETVÉDELEM

---

Az elektromos és elektronikus termékekben jelen lévő veszélyes anyagok jelentette környezeti és egészségi kockázatok elkerülése érdekében az ilyen jelöléssel ellátott készülékeket tilos a háztartási hulladékkal együtt megsemmisíteni, gondoskodni kell azok újrahasznosításáról.



Спасибо за покупку нового изделия Remington®. Перед использованием внимательно ознакомьтесь с инструкцией и сохраните ее. Перед применением изделия снимите с него упаковку.

★ **ПРЕДУПРЕЖДЕНИЕ:** прибор горячий. Всегда храните в недоступном для детей месте.

## ❖ ВАЖНЫЕ МЕРЫ БЕЗОПАСНОСТИ

- 1 Использование, чистка, обслуживание устройства детьми старше восьми лет или лицами, не обладающими достаточными знаниями и опытом, лицами с ограниченными физическими, сенсорными или умственными способностями возможно только после соответствующего инструктажа и под надлежащим присмотром взрослого ответственного человека, чтобы обеспечить безопасную эксплуатацию устройства, а также понимание и избежание опасностей, связанных с его эксплуатацией.
- 2 Прежде чем подключить устройство к сети, всегда проверяйте, соответствует ли используемое напряжение значению, указанному на устройстве.
- 3 Предупреждение: Не пользуйтесь устройством вблизи ванны, душа, бассейна или прочих емкостей с водой. 
- 4 Если устройство применяется в ванной, после использования отключите его, поскольку близость к воде составляет опасность даже при выключенном приборе.
- 5 Не наматывайте шнур на устройство. Регулярно проверяйте шнур на наличие повреждений.
- 6 При повреждении шнура следует немедленно прекратить использование устройства и вернуть устройство в ближайший авторизованный сервисный центр Remington® для ремонта или замены, чтобы избежать опасности.
- 7 Не используйте прибор, если он поврежден или работает с перебоями.
- 8 Избегайте прикосновения частей прибора к лицу, шее или коже головы.
- 9 Включенный в розетку прибор нельзя оставлять без присмотра.
- 10 Устройство следует класть только на термостойкую поверхность.
- 11 Не кладите устройство на мягкую мебель.
- 12 Используйте только оригинальные аксессуары.
- 13 Данное устройство не предназначено для коммерческого использования или применения в салонах.
- 14 Перед чисткой или хранением устройства его необходимо охладить.

---

## 👁 ОСНОВНЫЕ ХАРАКТЕРИСТИКИ

---

- 1 Усовершенствованные керамические пластины, обогащенные кератиновым, аргановым и макадамовым маслами
- 2 Переключатель Вкл./Выкл.
- 3 Регулировка температуры
- 4 Отображение температуры
- 5 кнопка включения функции HydraCare (холодный пар)
- 6 Шарнирный замок
- 7 Емкость с водой
- 8 Термостойкий чехол и подставка (На рисунке не показано)
- 9 Вращающийся шнур
- 10 Канал для распыления холодного пара
- 11 Пробка резервуара
- 12 Крышка резервуара и фитиль (не снимаются)

---

## 👁 ХАРАКТЕРИСТИКИ ИЗДЕЛИЯ

---

- Технология HydraCare обеспечивает идеальный баланс увлажнения и нагрева и нагрева.
- Усовершенствованные керамические пластины, обогащенные кератиновым, аргановым и макадамовым маслами для блестящих здоровых волос.
- 5 позиции переключения температуры нагрева: 150° C - 230° C.
- Удлиненные плавающие пластины длиной 110 мм – для равномерного давления на выпрямляемые волосы.
- Быстрый нагрев - готовность в течение 15 секунд.
- Автоматическое отключение — Устройство самостоятельно отключается, если не нажимать на кнопки и оставить его включенным на 60 минут.
- Разное напряжение: для местной и зарубежной сети. При напряжении 120 В время и температура нагрева могут отличаться.

---

## ❗ ИНСТРУКЦИИ ПО ЭКСПЛУАТАЦИИ

---

- 1 Перед эксплуатацией устройства убедитесь, что волосы чистые, сухие и не спутаны.
  - ✦ Выпрямитель PROtect также можно использовать без функции Hydrcare, выполняя шаги 6—12 и 17—18.
- 2 Перед включением функции HydraCare необходимо наполнить резервуар водой.
  - ✦ НЕ включайте функцию Hydrcare, если резервуар пустой.



Рис. 1



Рис. 2

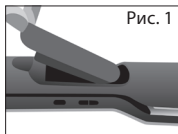

Рис. 3

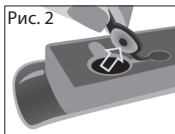

Рис. 4

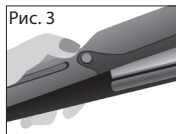

Рис. 5

- 3 Чтобы наполнить резервуар водой, снимите капсулу с основания изделия (рис. 1).
- ✳ Полного резервуара должно хватить приблизительно на 5 сеансов укладки в зависимости от длины и типа волос, а также способа укладки.
- 4 Аккуратно потяните пробку за язычок, чтобы открыть резервуар, и наполните его водой (рис. 2).
- ✳ Для продления срока службы изделия мы рекомендуем использовать ИСКЛЮЧИТЕЛЬНО отфильтрованную или дистиллированную воду.
- 5 Вытрите лишнюю воду и надежно установите пробку на место, затем вставьте капсулу в основание изделия до щелчка.
- 6 Перед укладкой разделите волосы. Сначала уложите нижние слои. Включите устройство в сеть.
- 7 Для включения прибора нажмите и удерживайте кнопку включения.
- 8 Рекомендованная оптимальная температура (170° C) выбирается по умолчанию.
- 9 Регулировка температуры осуществляется регуляторами +/- сбоку изделия. «+» увеличивает температуру, «-» уменьшает температуру.
- 10 Функция Максимальный нагрев: для активации нажмите и удерживайте «+» в течение 2 секунд — таким образом автоматически устанавливается самая высокая температура.
- 11 Функция блокировки температуры: для активации нажмите и удерживайте «-» в течение 2 секунд. 🔒 Появится символ, и все кнопки будут заблокированы. Для деактивации нажимайте «-» в течение 2 секунд.
- 12 До достижения нужной температуры на дисплее будет постоянно мигать выбранная температура.
- 13 Перед укладкой для активации нажмите и удерживайте кнопку HydraCare в течение 2 секунд (рис. 3).
- 14 Во время укладки кнопка HydraCare будет постоянно мигать.

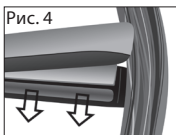
- 15 Когда ВКЛЮЧЕНА функция HydraCare, следите за тем, чтобы во время укладки канал распыления пара был направлен к кончикам волос рис. 4. Расположение канала в противоположном направлении при ВКЛЮЧЕННОЙ функции HydraCare приведет к увлажнению волос и затруднению дальнейшей укладки.
  - 16 Распыление пара активируется только при соединенных пластинах рис. 5.
  - 17 Обработывая прядь за прядью, проводите выпрямителем по всей длине волос, не останавливаясь.
  - 18 После использования: для выключения нажмите и удерживайте кнопку выключения, отключите прибор от сети, дождитесь, пока он остынет, и вытрите остатки конденсата/пара с помощью влажной ткани, а затем уберите прибор на место.
- ✳ Прежде чем убрать прибор на хранение, рекомендуется опорожнить резервуар.

## ✳ Защелка-фиксатор ДЛЯ ХРАНЕНИЯ

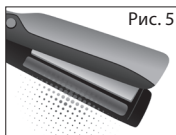
- Для облегчения хранения пластины следует свести.
  - Для блокировки соедините пластины и переместите защелку в положение блокировки.
  - Для разблокировки переместите защелку в положение разблокировки.
- ✳ ПРИМЕЧАНИЕ: Не нагревайте устройство в заблокированном положении.

---

## ЧИСТКА И ОБСЛУЖИВАНИЕ

---

- Отключите устройство от сети и дайте ему остыть.
- Протрите все поверхности влажной тряпкой.
- Не используйте агрессивные, абразивные моющие вещества или растворители.
- Для продления срока службы прибора наполняйте резервуар, используя только пробку, не касаясь крышки и фитиля.

---

## Экологическая защита

---

Во избежание проблем с экологией и здоровьем, вызванных веществами, содержащимися в электрических и электронных устройствах, устройства, помеченные этим символом, следует утилизировать отдельно от несортированных бытовых отходов; они подлежат восстановлению, повторному использованию или переработке.





Yeni Remington® ürününüzü satın aldığınız için teşekkür ederiz. Kullanmadan önce, lütfen bu talimatları dikkatle okuyun ve güvenli bir yerde saklayın. Kullanmadan önce ürünün tüm ambalajlarını çıkarın.

★ **UYARI:** Bu cihaz elektrikle çalışır ve yüksek ısılara çıkar. Cihazı çocukların hiçbir zaman ulaşamayacağı yerde tutmaya özen gösterin.

## ⚠ ÖNEMLİ TEDBİRLER

- 1 Bu cihaz, 8 yaş ve üzeri çocuklar ve yeterli fiziksel, duyuşsal veya zihinsel kapasitelere veya bilgi ve deneyime sahip olmayan kişiler tarafından, sadece gözetim altında olmaları/talimatlandırılmaları ve ilgili tehlikeleri kavramaları kaydıyla kullanılabilir. Çocuklar cihazla oyun oynamamalıdır. Temizlik ve kullanıcı bakımı, 8 yaş veya üzerinde ve gözetim altında olmadıkları takdirde, çocuklar tarafından yapılmamalıdır. Cihazı ve kablosunu 8 yaşından küçük çocukların ulaşamayacağı yerlerde muhafaza edin.
- 2 Cihazın fişini elektrik prizine takmadan önce, kullanılacak gerilimin, cihazın üzerinde belirtilen gerilimle uyumlu olmasını mutlaka sağlayın.
- 3 Uyarı: Bu cihazı banyo küvetleri, duş tekneleri, lavabolar veya su içeren diğer kapların yakınında kullanmayın. 
- 4 Cihazı makinesi kapalı konumda olduğunda bile civarındaki su bir tehlike oluşturduğundan, cihazı bir banyoda kullandıktan sonra fişini elektrik prizinden çekin.
- 5 Cihazın kablosunu etrafına dolamayın. Kabloyu, herhangi bir hasar belirtisine karşı düzenli aralıklarla kontrol edin.
- 6 Şayet bu cihazın elektrik kablosu hasar görmüşse, derhal kullanmayı bırakın ve cihazı, bir tehlikeyi önlemek üzere onarım veya yenileme işlemleri için, size en yakın Remington® yetkili servis merkezine geri götürün.
- 7 Cihaz hasarlı veya arızalıysa kullanmayın.
- 8 Cihazın herhangi bir parçasının yüz, boyun veya saç derisiyle temas etmesine izin vermeyin.
- 9 Cihazı elektrik prizine takılı durumdayken gözetimsiz bırakmayın.
- 10 Cihazı sadece ısı geçirmez yüzeylere bırakın.
- 11 Cihazı yumuşak döşemelerin üzerine koymayın.
- 12 Cihaza, firmamızdan temin edilen ürünler dışında parça eklemeyin.
- 13 Bu cihaz, ticari kullanım için veya kuaför salonlarında kullanılmak üzere tasarlanmamıştır.
- 14 Cihazı temizlemeden ve kaldırmadan önce soğumasını bekleyin.

## TEMEL ÖZELLİKLER

- 1 Keratin, Argan ve Macadamia yağları ile işlem görmüş Gelişmiş Seramik plakalar
- 2 Açık-Kapalı düğmesi
- 3 Sıcaklık kumandaları
- 4 Sıcaklık göstergesi
- 5 HydraCare release button
- 6 Menteşe kilidi
- 7 Su haznesi
- 8 Isıya dayanıklı kese ve mat (Gösterilmemiştir)
- 9 Döner kordon
- 10 Buhar Kanalı
- 11 Hazne tıpası
- 12 Hazne kapağı ve fitili (Çıkarılmamalıdır)

## ÜRÜN ÖZELLİKLERİ

- HydraCare Teknolojisi - mükemmel nem ve ısı dengesi sağlar.
- Parlak, sağlıklı görünen saçlar için Keratin, Argan ve Macadamia yağları ile işlem görmüş Gelişmiş Seramik plakalar.
- 5 değişken ısı ayarı - 150°C - 230°C.
- 110 mm ekstra uzun yüzer plakalar – düzeltme işlemi sırasında basıncın saçta eşit dağılması için.
- Hızlı ısınma - 15 saniye içinde kullanıma hazır.
- Otomatik emniyet kapatması – Bu cihaz, 60 dakika boyunca herhangi bir düğmeye basılmadığında veya açık bırakıldığında kendisini kapatacaktır.
- Farklı Voltajlar: evde veya dışarıda. 120 Volt güç kullanımında süreler ve sıcaklıklar değişken olabilir.

## KULLANIM TALİMATLARI

- 1 Kullanmadan önce, saçın temiz, kuru olmasını ve dolaşık olmamasını sağlayın.
  - ✳ PRÖtect saç süzleştirici, Hydracare işlevi çalıştırılmadan da kullanılabilir; lütfen adım 6-12 ve 17-18 arasını izleyin.
- 2 Hydracare işlevi çalıştırılmadan önce hazne suyla doldurulmalıdır.
  - ✳ Hazne boşsa, Hydracare işlevini ÇALIŞTIRMAYIN.

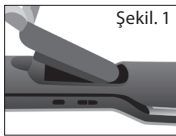

Şekil 1

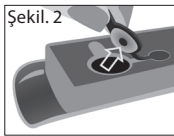

Şekil 2



Şekil 3

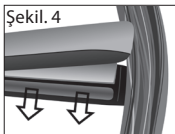

Şekil 4

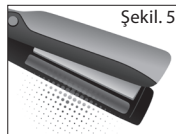

Şekil 5

- 3 Hazneyi suyla doldurmak için, kapsülü ürünün tabanından çıkarın (Şekil 1).
- ✳ Dolu bir hazne ile, saçın uzunluğuna, saç tipine ve şekillendirme alışkanlığına bağlı olarak yaklaşık 5 defa şekillendirme yapılabilir.
- 4 Haznenin ağzını ortaya çıkarmak ve hazneyi suyla doldurmak için, sekmeyi kullanarak tıpayı yavaşça çekin (Şekil 2).
- ✳ Ürünün kullanıma ömrünü uzatmak için, SADECE filtre edilmiş veya damıtılmış su kullanmanızı öneririz.
- 5 Fazla suyu kurulayın ve tıpayı güvenli bir şekilde tekrar yerine yerleştirin, sonra kapsülü bir 'tıklama' sesi ile tekrar ürünün tabanına oturtun.
- 6 Saçı şekillendirmeden önce bölümlere ayırın. Saçı şekillendirmeye en alt tabakadan başlayın, yukarı doğru çıkın. Cihazın fişini prize takın.
- 7 Cihazı açmak için, Açık (On) düğmesine basın ve basılı tutun.
- 8 Önerilen ideal sıcaklık 170°C otomatik olarak seçilir.
- 9 Sıcaklığı ayarlamak için, ürünün yan tarafında yer alan +/- ısı kumandalarını kullanın. '+' işareti sıcaklığı artırır ve '-' işareti sıcaklığı azaltır.
- 10 Isı Artırma İşlevi: Etkinleştirmek için '+' düğmesine basın ve 2 saniye basılı tutun; bu işlem otomatik olarak en yüksek sıcaklığı seçecektir.
- 11 Isı Kilitleme İşlevi: Etkinleştirmek için '-' düğmesine basın ve 2 saniye basılı tutun.  Simge görüntülenecek ve tüm tuşlar kilitlenecektir. Etkinliğini kaldırmak için '-' düğmesine 2 saniye boyunca basın.
- 12 Seçilen sıcaklık, istenilen ısıya ulaşıncaya dek ekranda sürekli yanıp sönecektir.
- 13 Şekillendirmeden önce, etkinleştirmek için Hydracare düğmesine basın ve 2 saniye basılı tutun (Şekil 3).
- 14 Hydracare düğmesi, siz şekillendirmenizi yaparken sürekli yanıp sönecektir.
- 15 Hydracare işlevi ON (AÇIK) konumda olduğunda, şekillendirme sırasında Buhar Kanalının her zaman saçın uçlarına doğru bakmasını sağlayın (Şekil 4).

Hydracare işlevi ON (AÇIK) konumdayken saçı aksi yönde şekillendirmek, saçın nemli kalmasına ve performansın sınırlı olmasına yol açacaktır.

- 16 Buhar işlevi sadece plakalar birbirine yakın olduğunda etkin konuma geçecektir (Şekil 5).
  - 17 Her defasında bir bölüm üzerinde çalışarak, düzleştiriciyi saçın kökünden ucuna doğru, hiç duraklamadan kaydırın.
  - 18 Kullanımdan sonra: Cihazı kapatmak için Off (Kapalı) düğmesine basın ve basılı tutun, cihazın fişini elektrik prizinden çekin, soğumasını bekleyin ve kaldırmadan önce, yoğuşma/buhar kalıntılarını nemli bir bezle silerek temizleyin.
- ✳ Kaldırmadan önce hazneyi boşaltmanızı öneririz.

### ✳ Muhafaza İçin Mentеше Kilidi

- Plakalar, kolay muhafaza için üst üste kapanabilir.
  - Kilitlemek için, plaka kilidini kilitli pozisyona doğru yukarı itin.
  - Kilidi açmak, plaka kilidini açık pozisyona doğru aşağı itin.
- ✳ NOT: Cihazı kilitli pozisyonda ısıtmayın.

---

## 👁 TEMİZLİK VE BAKIM

---

- Cihazın fişini prizden çekin ve soğumasını bekleyin.
- Tüm yüzeylerini nemli bir bezle silin.
- Sert veya aşındırıcı temizleme maddeleri veya çözücüler kullanmayın.
- Ürünün hizmet ömrünü uzatmak için, su haznesinin üzerindeki kapağa ve fitile dokunmaktan kaçının, yeniden su doldururken sadece tıpayı kullanın.

---

## ♻ ÇEVRE KORUMA

---

Elektrikli ve elektronik ürünlerdeki tehlikeli maddeler nedeniyle çevre ve sağlık sorunları oluşmasını önlemek için, bu simgeyle işaretlenmiş cihazlar olağan çöplerle birlikte atılmamalı ve geri kazanılmalı, yeniden kullanıma sokulmalı veya geri dönüştürülmelidir.



Vă mulțumim că ați achiziționat noul dvs. produs Remington®. Înainte de utilizare, citiți cu atenție aceste instrucțiuni și păstrați-le într-un loc sigur. Îndepărtați toate ambalajele înainte de folosire.

★ **ATENȚIE:** Acest aparat este fierbinte. A nu se lăsa la îndemâna copiilor.

## ⚠ MĂSURI DE PROTECȚIE IMPORTANTE

- 1 Acest aparat poate fi folosit de copii în vârstă de cel puțin 8 ani și de persoane cu abilități fizice, senzoriale sau mentale reduse sau care nu au experiența și cunoștințele necesare doar dacă sunt supravegheate/au fost instruite în prealabil și au înțeles pericolele la care se expun. Este interzisă joaca copiilor cu acest aparat. Operațiunile de curățare și de întreținere nu trebuie efectuate de către copii decât dacă aceștia au peste 8 ani și sunt supravegheați. Aparatul și cablul nu trebuie lăsate la îndemâna copiilor sub 8 ani.
- 2 Asigurați-vă că tensiunea ce va fi folosită corespunde tensiunii indicate pe unitate înainte de a conecta aparatul la sursa de curent.
- 3 Atenție: Nu folosiți acest aparat lângă cadă, duș, chiuvetă sau alte recipiente ce conțin apă.
- 4 Dacă aparatul este folosit în baie, scoateți-l din priză după utilizare, deoarece vecinătatea apei este riscantă chiar dacă aparatul este oprit.
- 5 Nu înfășurați cablul în jurul unității. Verificați cablul regulat pentru orice semne de deteriorare.
- 6 În cazul în care cablul furnizat împreună cu unitatea se deteriorează, întrerupeți imediat utilizarea și returnați aparatul la cel mai apropiat dealer de service autorizat Remington® pentru reparare sau înlocuire, pentru a evita eventualele accidente.
- 7 Nu folosiți aparatul dacă este deteriorat sau prezintă defecte.
- 8 Nu permiteți niciunei părți a aparatului să atingă fața, gâtul sau scalpul.
- 9 Nu lăsați aparatul nesupravegheat în timp ce este conectat la rețeaua electrică.
- 10 Depozitați aparatul numai pe suprafețe termorezistente.
- 11 Nu așezați aparatul pe o suprafață moale.
- 12 Nu folosiți alte accesorii decât cele furnizate de noi.
- 13 Acest aparat nu este destinat utilizării comerciale sau în saloane de coafură.
- 14 Lăsați aparatul să se răcească înainte de a-l curăța și depozita.



---

## CARACTERISTICI DE BAZĂ

---

- 1 Plăcuțe cu înveliș din ceramică, de tehnologie avansată, tratate cu ulei de cheratină, argan și macadamia
- 2 Buton On/Off (Pornire/Oprire)
- 3 Reglare temperatură
- 4 Afișaj temperatură
- 5 Buton de eliberare HydraCare
- 6 Blocare
- 7 Rezervor pentru apă
- 8 Husă de depozitare și suport termorezistent (nu este prezentat)
- 9 Cablu răsucibil
- 10 Canal aburi reci
- 11 Dop rezervor
- 12 Dop și fitil rezervor (A nu se scoate)

---

## CARACTERISTICILE PRODUSULUI



---

- Tehnologie HydraCare - conferă un echilibru perfect de hidratare și căldură.
- Plăcuțe cu înveliș din ceramică, de tehnologie avansată, tratate cu ulei de cheratină, argan și macadamia, pentru un păr strălucitor, sănătos.
- 5 trepte diferite de temperatură - 150°C - 230°C.
- plăci flexibile mai lungi, de 110 mm – pentru o presiune egală pe păr la îndreptare.
- Încălzire rapidă în 15 secunde.
- Oprire de siguranță automată - Această unitate se va opri singură dacă niciun buton nu este apăsat sau activat timp de 60 minute.
- Voltaj universal: pentru acasă sau în străinătate. La 120 V, timpii și temperaturile pot varia.

---

## INSTRUCȚIUNI DE UTILIZARE

---

- 1 Înainte de utilizare, asigurați-vă că părul este curat, uscat și descurcat.  
 Aparatul de îndreptat părul PROtect poate fi folosit și fără a activa funcția Hydracare; urmați pașii 6-12 și 17-18.
- 2 Înainte de a activa funcția Hydracare, rezervorul trebuie umplut cu apă.  
 NU activați funcția Hydracare dacă rezervorul este gol.

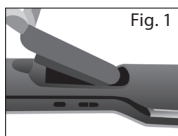

Fig. 1

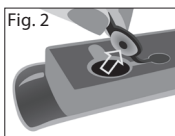

Fig. 2

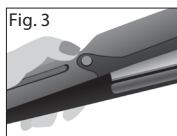

Fig. 3

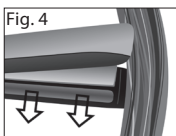

Fig. 4

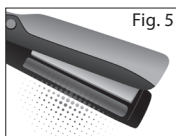

Fig. 5

- 3 Pentru a umple rezervorul cu apă, scoateți capsula de la baza produsului (Fig 1).
- ✳ Un rezervor plin ar trebui să dureze aproximativ 5 sesiuni de coafare, în funcție de lungimea părului, tipul de păr și obiceiurile de coafare.
- 4 Scoateți ușor capacul, folosind agățătoarea pentru a elibera fanta de deschidere a rezervorului și umpleți cu apă (Fig. 2).
- ✳ Pentru a prelungi viața produsului, vă recomandăm să folosiți DOAR apă filtrată sau distilată.
- 5 Eliminați apa în exces și puneți capacul bine la loc, așezați capsula la locul ei în baza produsului, până când auziți un clic.
- 6 Înainte de coafare, împărțiți părul în secțiuni. Coafați mai întâi șuvițele de jos. Puneți aparatul în priză.
- 7 Apăsăți și mențineți apăsat butonul de pornire.
- 8 Temperatura optimă recomandată de 170°C este selectată automat.
- 9 Pentru a ajusta temperatura, utilizați comenzile de temperatură +/- de pe lateralul produsului. „+” crește temperatura, „-” scade temperatura.
- 10 Funcție de temperatură intensă: Pentru a o activa, apăsați și mențineți apăsat butonul „+” timp de 2 secunde; se va selecta automat cea mai ridicată temperatură.
- 11 Funcție de blocare temperatură: Pentru a o activa, apăsați și mențineți apăsat butonul „-” timp de 2 secunde. Va apărea simbolul , iar tastele vor fi blocate. Pentru a o dezactiva, apăsați butonul „-” timp de 2 secunde.
- 12 Temperatura selectată va pălpâi încontinuu până când s-a atins temperatura dorită.
- 13 Înainte de a coafa părul, apăsați și țineți apăsat butonul Hydracare timp de 2 secunde, pentru a-l activa (fig. 3).
- 14 Butonul Hydracare va pălpâi încontinuu în timp ce coafați părul.
- 15 Atunci când Hydracare este activat, asigurați-vă că Canalul pentru aburi reci este îndreptat înspre vârfuri atunci când coafați părul Fig. 4.

Coafarea părului în direcția opusă atunci când funcția Hydracare este activată va lăsa părul umed, iar rezultatele nu vor fi optime.

- 16 Vaporii reci se vor activa doar atunci când plăcuțele sunt închise Fig. 5.
  - 17 Lucrând pe câte o secțiune, treceți placa de îndreptat prin întreaga lungime a părului, fără a vă opri.
  - 18 După utilizare: Apăsăți și mențineți apăsat butonul OFF și scoateți aparatul din priză, lăsându-l să se răcească și ștergeți resturile de condens/abur cu o cârpă umedă înainte de a depozita aparatul.
- ✱ Vă recomandăm să goliți rezervorul înainte de a depozita aparatul.

#### ✱ Blocare pentru depozitare

- Plăcile pot fi prinse împreună pentru a fi ușor de depozitat.
  - Pentru a bloca, închideți plăcile și împingeți în sus dispozitivul de blocare, în poziție blocată.
  - Pentru a debloca, împingeți în jos dispozitivul de blocare, în poziție deblocată.
- ✱ REȚINEȚI: Nu încălziți aparatul dacă este în poziție blocată.

---

## CURĂȚARE ȘI ÎNTREȚINERE

---

- Scoateți aparatul din priză și lăsați-l să se răcească.
- Ștergeți toate suprafețele cu o cârpă umedă.
- Nu folosiți agenți de curățare sau solvenți duri sau abrazivi.
- Pentru a prelungi viața produsului, evitați să atingeți capacul și fitilul de pe rezervorul de apă; reumpleți folosind doar capacul.

---

## PROTECȚIA MEDIULUI

---

Pentru a evita problemele care afectează mediul sau sănătatea, datorită substanțelor nocive din aparatele electrice sau electronice, aparatele care prezintă acest simbol nu se aruncă la întâmplare, ci vor fi reciclate sau depozitate în locuri special amenajate în acest sens.





Σας ευχαριστούμε για την αγορά του νέου σας προϊόντος Remington®. Διαβάστε προσεκτικά τις παρούσες οδηγίες και φυλάξτε τις σε ασφαλές μέρος. Αφαιρέστε όλα τα υλικά συσκευασίας πριν από την χρήση.

✱ **ΠΡΟΕΙΔΟΠΟΙΗΣΗ:** Αυτή η συσκευή καίει. Πάντα να την φυλάσσετε μακριά από τα παιδιά.

## ⚠ ΣΗΜΑΝΤΙΚΑ ΜΕΤΡΑ ΠΡΟΦΥΛΑΞΗΣ

- 1 Αυτή η συσκευή μπορεί να χρησιμοποιηθεί από παιδιά ηλικίας άνω των 8 ετών και από άτομα με μειωμένες σωματικές, αισθητηριακές ή διανοητικές ικανότητες ή με έλλειψη πείρας και γνώσεων εφόσον υπάρχει κάποιος να τα επιτηρεί/καθοδηγεί και εφόσον έχουν κατανοήσει τους σχετικούς κινδύνους. Τα παιδιά δεν επιτρέπεται να παίζουν με τη συσκευή. Ο καθαρισμός και η συντήρηση από τον χρήστη δε θα πρέπει να γίνονται από παιδιά εκτός εάν είναι άνω των 8 ετών και υπάρχει κάποιος να τα επιβλέπει. Κρατήστε τη συσκευή και το καλώδιο μακριά από παιδιά κάτω των 8 ετών.
- 2 Πάντα να ελέγχετε ότι η τάση του ρεύματος που θα χρησιμοποιήσετε συμπίπτει με την τάση που αναγράφεται στη μονάδα προτού βάλετε το βύσμα της συσκευής στην πρίζα του ρεύματος.
- 3 Προειδοποίηση: Μην χρησιμοποιείτε αυτή τη συσκευή κοντά σε μπανιέρες, ντουζιέρες, νιπτήρες ή άλλα δοχεία που περιέχουν νερό. 
- 4 Όταν η συσκευή χρησιμοποιείται σε λουτρό, να την βγάξετε από την πρίζα μετά από κάθε χρήση, καθώς η εγγύτητα στο νερό συνιστά κίνδυνο ακόμα και όταν το σεσουάρ είναι απενεργοποιημένο.
- 5 Μην τυλίγετε το καλώδιο γύρω από τη μονάδα. Ελέγχετε το καλώδιο τακτικά για σημάδια φθοράς.
- 6 Αν το καλώδιο τροφοδοσίας αυτής της μονάδας φθαρεί, διακόψτε αμέσως τη χρήση και επιστρέψτε τη συσκευή στον πλησιέστερο εξουσιοδοτημένο αντιπρόσωπο σέρβις της Remington® για επισκευή ή αντικατάσταση προς αποφυγή κινδύνου.
- 7 Μην χρησιμοποιείτε τη συσκευή εφόσον έχει υποστεί βλάβη ή δυσλειτουργεί.
- 8 Μην αφήνετε οποιοδήποτε τμήμα της συσκευής να έρθει σε επαφή με το πρόσωπο, τον αυχένα ή το δέρμα του κεφαλιού.
- 9 Μην αφήνετε τη συσκευή ανεπιτήρητη όταν το βύσμα της είναι στην πρίζα.
- 10 Τοποθετήστε την συσκευή μόνο σε επιφάνεια ανθεκτική στη θερμότητα.
- 11 Μην τοποθετείτε τη συσκευή πάνω σε υφασμάτινες επιφάνειες.
- 12 Μη χρησιμοποιείτε άλλα εξαρτήματα εκτός από αυτά που σας προμηθεύουμε εμείς.

- 13 Αυτή η συσκευή δεν προορίζεται για εμπορική χρήση ή χρήση σε κομμωτήριο.
- 14 Να αφήνετε τη συσκευή να κρυώσει προτού την καθαρίσετε ή την αποθηκεύσετε.

---

## ΒΑΣΙΚΑ ΧΑΡΑΚΤΗΡΙΣΤΙΚΑ

---

- 1 Πλάκες προηγμένου κεραμικού υλικού στις οποίες έχουν εγχυθεί έλαια κερατίνης, αργκάν και μακαντάμιας
- 2 Διακόπτης λειτουργίας on-off
- 3 Κουμπιά θερμοκρασίας
- 4 Οθόνη θερμοκρασίας
- 5 Κουμπί αποδέσμευσης HydraCare
- 6 Κλειδίωμα πλακών
- 7 Δοχείο νερού
- 8 Θερμομονωτική θήκη και υπόθεμα (Δεν απεικονίζεται)
- 9 Περιστρεφόμενο καλώδιο
- 10 Κανάλι Ψυχρών Υδρατμών
- 11 Υποδοχή δοχείου νερού
- 12 Καπάκι και φιτίλι (δεν πρέπει να αφαιρείται) του δοχείου νερού

---

## ΧΑΡΑΚΤΗΡΙΣΤΙΚΑ ΠΡΟΪΟΝΤΟΣ

---

- Τεχνολογία HydraCare - παρέχει την ιδανική ισορροπία υγρασίας και θερμότητας.
- Πλάκες προηγμένου κεραμικού υλικού στις οποίες έχουν εγχυθεί έλαια κερατίνης, αργκάν και μακαντάμιας για λαμπερά μαλλιά γεμάτα υγεία.
- 5 επιλογές ρύθμισης θερμότητας - 150°C - 230°C.
- Μακρύτερες κινούμενες πλάκες 110 mm – για ομοιόμορφη πίεση στα μαλλιά κατά το ίσιωμα.
- Γρήγορη θέρμανση - ετοιμότητα χρήσης σε 15 δευτερόλεπτα.
- Αυτόματη απενεργοποίηση ασφαλείας – Η συσκευή απενεργοποιείται αν δεν πατηθεί κανένα κουμπί ή παραμένει ενεργοποιημένη για περισσότερα από 60 λεπτά.
- Πολλαπλή τάση: για χρήση στη χώρα σας ή στο εξωτερικό. Όταν χρησιμοποιείται σε τάση 120 V, οι χρόνοι επίτευξης θερμοκρασίας και οι τιμές θερμοκρασίας ενδέχεται να διαφέρουν.

---

## ΟΔΗΓΙΕΣ ΧΡΗΣΗΣ

---

- 1 Πριν από τη χρήση, φροντίστε τα μαλλιά σας να είναι καθαρά, στεγνά και ξεμπερδεμένα.

- ✱ Η συσκευή ισχύματος PROtect μπορεί να χρησιμοποιηθεί και χωρίς τη λειτουργία Hydracare, ακολουθήστε τα βήματα 6-12 και 17-18.
- 2 Πρωτού χρησιμοποιήσετε τη λειτουργία Hydracare, θα πρέπει να γεμίσετε το δοχείο νερού με νερό.
- ✱ Να ΜΗΝ χρησιμοποιείτε τη λειτουργία Hydracare εφόσον το δοχείο νερού είναι άδειο.

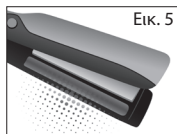
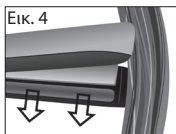
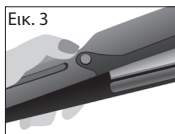
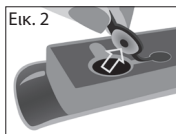
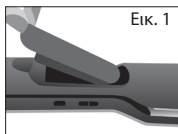

- 3 Για να γεμίσετε το δοχείο νερού με νερό, αφαιρέστε την κάψουλα από τη βάση του προϊόντος (Εικ. 1).
- ✱ Ένας πλήρες δοχείο νερού θα σας κρατήσει για περίπου 5 φορμαρίσματα ανάλογα πάντα με το μήκος και τον τύπο του μαλλιού και τις συνήθειες φορμαρίσματος.
- 4 Απαλά, τραβήξτε το βύσμα χρησιμοποιώντας το πτερύγιο για να αποκαλύψετε το άνοιγμα του δοχείου νερού και γεμίστε το με νερό (Εικ. 2).
- ✱ Για να παρατείνετε τη διάρκεια ζωής του προϊόντος συνιστούμε τη χρήση MONO φιλτραρισμένου ή απεσταγμένου νερού.
- 5 Σκουπίστε το νερό που μπορεί να έχει χυθεί έξω και στερεώστε καλά το βύσμα στη θέση του, βάλτε την κάψουλα ξανά στη βάση του προϊόντος μέχρι να ακούσετε το κλικ.
- 6 Χωρίστε τα μαλλιά πριν από το φορμάρισμα. Να ξεκινάτε το φορμάρισμα από τις χαμηλότερες τούφες. Συνδέστε τη συσκευή στην πρίζα.
- 7 Πατήστε παρατεταμένα το κουμπί On για ενεργοποίηση.
- 8 Η συνιστώμενη βέλτιστη θερμοκρασία των 170°C επιλέγεται αυτόματα.
- 9 Για να ρυθμίσετε τη θερμοκρασία, χρησιμοποιήστε τα χειριστήρια θερμοκρασίας +/- στα πλάγια του προϊόντος. Το «+» αυξάνει τη θερμοκρασία, το «-» μειώνει τη θερμοκρασία.
- 10 Λειτουργία Ενίσχυσης Θερμοκρασίας: Για ενεργοποίηση, πατήστε και κρατήστε πατημένο το '+' για 2 δευτερόλεπτα, έτσι επιλέγεται αυτόματα η υψηλότερη θερμοκρασία.

- 11 Λειτουργία Κλειδώματος Θερμοκρασίας: Για ενεργοποίηση, πατήστε και κρατήστε πατημένο το ‘-’ για 2 δευτερόλεπτα.  Εμφανίζεται το σύμβολο και όλα τα πλήκτρα κλειδώνουν. Για απενεργοποίηση πατήστε το ‘-’ για 2 δευτερόλεπτα.
  - 12 Η επιλεγμένη θερμοκρασία αναβοσβήνει συνεχώς μέχρι να επιτευχθεί η επιθυμητή θερμοκρασία.
  - 13 Πριν από το φορμάρισμα, πατήστε και κρατήστε πατημένο το κουμπί Hydrcare για 2 δευτερόλεπτα για ενεργοποίηση (Εικ. 3).
  - 14 Το πλήκτρο Hydrcare αναβοσβήνει συνεχώς όσο διαρκεί το φορμάρισμα.
  - 15 Όταν έχει ενεργοποιηθεί η λειτουργία Hydrcare, να φροντίζετε πάντα το Κανάλι Ψυχρών Υδρατμών να κοιτάζει προς τις μύτες των μαλλιών κατά το φορμάρισμα (Εικ. 4).  
Αν φορμάρετε τα μαλλιά προς την αντίθετη κατεύθυνση με τη λειτουργία Hydrcare ενεργοποιημένη, τα μαλλιά θα μείνουν νωπά και η απόδοση της συσκευής θα περιοριστεί.
  - 16 Η λειτουργία ψυχρών υδρατμών ενεργοποιείται μόνο όταν οι πλάκες είναι ενωμένες. (Εικ 5).
  - 17 Ισιώνοντας μία τούφα ανά φορά, χρησιμοποιήστε το ισιωτικό καθ’ όλο το μήκος των μαλλιών, χωρίς διακοπή.
  - 18 Μετά από τη χρήση: Πατήστε και κρατήστε πατημένο το κουμπί off για απενεργοποίηση και βγάλτε το βύσμα της συσκευής από την πρίζα, περιμένετε να κρυώσει και σκουπίστε τους υδρατμούς ή τα κατάλοιπα ατμών με ένα νωπό πανί προτού τη μαζέψετε.
- ✱ Πριν μαζέψετε τη συσκευή συνιστούμε να αδειάζετε το δοχείο νερού.

#### ✱ ΚΛΕΙΔΩΜΑ ΠΛΑΚΩΝ ΓΙΑ ΑΠΟΘΗΚΕΥΣΗ

- Είναι δυνατό το κλείσιμο των πλακών για εύκολη αποθήκευση.
  - Για κλειδωμα, κλείστε τις πλάκες και σπρώξτε την ασφάλεια προς τα πάνω στη θέση κλειδώματος.
  - Για να την απασφαλίσετε, τραβήξτε την ασφάλεια προς τα κάτω στη θέση απασφάλισης.
- ✱ ΣΗΜΕΙΩΣΗ: Μη θερμαίνετε τη μονάδα στη θέση ασφάλισης.

---

#### ΚΑΘΑΡΙΣΜΟΣ ΚΑΙ ΣΥΝΤΗΡΗΣΗ

---

- Αποσυνδέστε τη συσκευή από το ρεύμα και αφήστε την να κρυώσει.
- Σκουπίστε όλες τις επιφάνειές της με ένα βρεγμένο πανί.
- Μη χρησιμοποιείτε σκληρά ή αποξεστικά καθαριστικά ή διαλύτες.
- Για να παρατείνετε τη διάρκεια ζωής του προϊόντος, αποφύγετε να αγγίζετε το καπάκι και το φιτίλι στο δοχείο νερού, προσθέτετε το νερό χρησιμοποιώντας μόνο το βύσμα.



## ΠΕΡΙΒΑΛΛΟΝΤΙΚΗ ΠΡΟΣΤΑΣΙΑ

Προς αποφυγή των επιπτώσεων στο περιβάλλον και την υγεία εξαιτίας των επικίνδυνων ουσιών σε ηλεκτρικά και ηλεκτρονικά αγαθά, οι συσκευές που έχουν σημειωθεί με αυτό το σύμβολο δε θα πρέπει να απορρίπτονται μαζί με αταξινόμητα δημοτικά απόβλητα, αλλά να εντάσσονται σε διαδικασίες ανάκτησης, επαναχρησιμοποίησης ή ανακύκλωσης.



Zahvaljujemo se vam za nakup novega izdelka Remington®. Prosimo, da skrbno preberete ta navodila in jih varno shranite. Pred uporabo odstranite vso embalažo.

✱ OPOZORILO: Ta naprava je vroča. Vedno naj bo nedosegljiva otrokom.

## ⚠ POMEMBNA VARNOSTNA NAVODILA

- 1 To napravo smejo uporabljati otroci, stari najmanj 8 let, in osebe z zmanjšanimi fizičnimi, čutnimi ali duševnimi sposobnostmi ali s pomanjkljivimi izkušnjami in znanjem, če so pri tem pod nadzorom oz. dobijo navodila in razumejo s tem povezana tveganja. Otroci se z napravo ne smejo igrati. Otroci ne smejo čistiti in vzdrževati naprave, če niso starejši od 8 let ter pod nadzorom. Napravo in kabel varujte pred dosegom otrok, mlajših od 8 let.
- 2 Pred priključitvijo naprave na električno omrežje se vedno prepričajte, da napetost, ki jo uporabljate, ustreza napetosti, ki je navedena na napravi.
- 3 Opozorilo: Te naprave ne uporabljajte v bližini kadi, prh, lavorjev in drugih posod z vodo. 
- 4 Če napravo uporabljate v kopalnici, jo po uporabi odklopite, saj bližina vode predstavlja nevarnost tudi, ko je naprava izklopljena.
- 5 Kabla ne ovijajte okoli naprave. Redno ga pregledujte, če kaže znake poškodb.
- 6 Če se poškoduje priključni kabel te enote, napravo takoj prenehajte uporabljati in jo vrnite v najbližji pooblaščen servis Remington® za popravilo ali zamenjavo, da preprečite nevarnost.
- 7 Naprave ne uporabljajte, če je poškodovana ali ne deluje pravilno.
- 8 Ne pustite, da se kateri koli del naprave dotakne obraza, vratu ali lasišča.
- 9 Priklopljene naprave ne puščajte brez nadzora.
- 10 Napravo odlagajte le na površine, ki so odporne na temperature.
- 11 Naprave ne postavljajte na mehko pohištvo.
- 12 Ne uporabljajte priključkov, ki jih ne dobavlja naše podjetje.
- 13 Ta naprava ni namenjena za komercialno uporabo ali salone.
- 14 Pred čiščenjem in shranjevanjem pustite, da se naprava ohladi.

## 👁 KLJUČNE LASTNOSTI

- 1 Izpopolnjene keramične plošče s keratinom in arganovim ter makadamijevim oljem
- 2 Stikalo za vklop/izklop
- 3 Upravljanje temperature

- 4 Prikaz temperature
- 5 Gumb za sprostitvev vlažilne nege
- 6 Zaklepanje tečaja
- 7 Zbiralnik za vodo
- 8 Torbica in podloga, odporni na vročino (ni prikazan)
- 9 Vrtljivi kabel
- 10 Cool Mist Channel
- 11 Reservoir plug
- 12 Reservoir cap and wick (Not to be removed)

## LASTNOSTI IZDELKA

- Tehnologija HydraCare – zagotavlja popolno ravnovesje med vlaženjem in temperaturo.
- Izpopolnjene keramične plošče s keratinom in arganovim ter makadamijevim oljem za videz sijočih in zdravih las.
- 5 različne nastavitve temperature – 150 °C - 230 °C.
- 110 mm dolge plavajoče plošče za enakomeren pritisk pri ravanju las.
- Hitro segrevanje – pripravljeno v 15 sekundah.
- Samodejni varnostni izklop – ta enota se samodejno izklopi, če ne pritisnete nobenega gumba ali če pozabite vključeno 60 minut.
- Več napetosti: za uporabo doma ali v tujini. Pri napetosti 120 V se lahko časi in temperature spremenijo.

## NAVODILA ZA UPORABO

- 1 Pred uporabo poskrbite, da so lasje čisti, suhi in brez vozlov.
- ✱ Ravnalnik PROtect lahko uporabljate tudi brez funkcije vlažilne nege, izvedite korake 6–12 in 17–18.
- 2 Preden boste uporabili funkcijo vlažilne nege, morate posodo za vodo napolniti z vodo.
- ✱ NE uporabljajte funkcije vlažilne nege, če je posoda za vodo prazna.

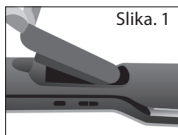

Slika. 1

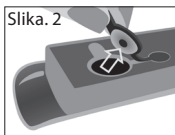

Slika. 2



Slika. 3

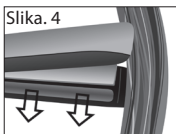

Slika. 4

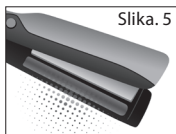

Slika. 5

- 3 Če želite posodo za vodo napolniti z vodo, odstranite kapsulo s spodnjega dela izdelka (Slika 1).
- ✳ Polna posoda zadostuje za približno 5 oblikovanj, odvisno od dolžine in vrste las ter vaših navad pri oblikovanju.
- 4 Nežno potegnite čep, pri tem uporabite jeziček, da razkrijete odprtino posode, nato jo napolnite z vodo (Slika 2).
- ✳ Za daljšo življenjsko dobo izdelka priporočamo, da uporabljate SAMO filtrirano ali destilirano vodo.
- 5 Obrišite odvečno vodo in varno pritrдите čep, kapsulo ponovno namestite v spodnji del izdelka, da zaslišite klik.
- 6 Lase ostrizite pred oblikovanjem. Najprej oblikujte spodnje plasti. Priključite napravo.
- 7 Pridržite gumb za vklop, da prižgete napravo.
- 8 Priporočljiva optimalna temperatura 170 °C se izbere samodejno.
- 9 Za nastavitev temperature uporabite elementa za upravljanje temperature +/- na strani izdelka. '+' poveča, '-' pa zmanjša temperaturo.
- 10 Funkcija za povečanje temperature: Za aktiviranje pridržite »+« za 2 sekundi, tako boste samodejno izbrali najvišjo temperaturo.
- 11 Funkcija za zaklepanje temperature: Za aktiviranje pridržite »-« za 2 sekundi.
  - 🔒 Prikaže se simbol in vsi gumbi se zaklenejo. Za deaktiviranje pridržite »-« za 2 sekundi.
- 12 Izbrana temperatura bo neprekinjeno utripala, dokler ni dosežena zelena temperatura.
- 13 Pred oblikovanjem pridržite gumb za vlažilno nego 2 sekundi, da aktivirate funkcijo (Slika 3).
- 14 Gumb za vlažilno nego bo med vašim oblikovanjem neprekinjeno utripal.
- 15 Ko je VKLJUČENA funkcija vlažilne nege, mora biti kanalček za hladno meglino med oblikovanje obrnjen proti konicam las (Slika 4).



Če lasje oblikujete v nasprotni smeri, ko je VKLOPLJENA funkcija vlažilne nege, bodo lasje ostali vlažni in učinek bo zmanjšan.

- 16 Hladna meglica bo aktivirana, samo če so plošče dovolj blizu (Slika 5).
  - 17 Delajte na posameznih delih, ravnalnik pa brez ustavljanja potegnite po celotni dolžini las.
  - 18 Po uporabi: Pridržite gumb za izklop, da ugasnete napravo, nato jo izklopite iz električnega omrežja, pustite, da se ohladi, in obrišite ostanke vodnih kapljic/pare z vlažno krpo, preden napravo shranite.
- ✱ Priporočamo, da izpraznite posodo za vodo, preden napravo shranite.

#### ✱ Zaklepanje tečaja za shranjevanje

- Plošče lahko stisnete za lažje shranjevanje.
  - Če želite napravo zakleniti, zaprite plošče in potisnite zaklep tečaja navzgor v položaj za zaklepanje.
  - Za odklepanje potegnite ključavnico tečaja navzdol v odklenjeni položaj.
- ✱ OPOMBA: Naprave ne segrevajte v zaklenjenem položaju.

## ČIŠČENJE IN VZDRŽEVANJE

- Odklopite napravo in pustite, da se ohladi.
- Vse površine obrišite z vlažno krpo.
- Ne uporabljajte ostrih ali abrazivnih čistil ali topil.
- Za daljšo življenjsko dobo izdelka se ne dotikajte pokrovčka in cevke posode za vodo, ki jo napolnite samo tako, da uporabite čep.

## ZAŠČITA OKOLJA

V izogib onesnaževanju okolja in ogrožanju zdravja zaradi nevarnih snovi v električnih ter elektronskih napravah naprave s to oznako ni dovoljeno zavreči med nesortirane gospodinjske odpadke. Namesto tega jih je treba oddati na zbirno mesto, znova uporabiti ali reciklirati.



Hvala vam na kupnji Vašeg novog Remington® proizvoda. Molimo pažljivo pročitajte ove upute i sačuvajte ih na sigurnom. Uklonite svu ambalažu prije uporabe.

✦ **UPOZORENJE:** Ovaj uređaj je vruć. Uvijek držite van dosega djece.

## ⚠ VAŽNE SIGURNOSNE MJERE

- 1 Ovaj uređaj mogu koristiti djeca starija od osam godina i osobe sa smanjenim fizičkim, osjetilnim ili mentalnim sposobnostima ili osobe s nedostatkom iskustva i znanja, samo ako su pod nadzorom / upućene i ako razumiju moguće opasnosti. Djeca se ne smiju igrati uređajem. Čišćenje i održavanje mogu vršiti djeca starija od osam godina i pod nadzorom. Držite aparat i kabel izvan dohvata djece mlađe od 8 godina.
- 2 Prije nego što ukopčate kabel u električnu utičnicu, uvijek provjerite da napon koji se koristi odgovara naponu koji je naveden na jedinici.
- 3 Upozorenje: nemojte koristiti ovaj uređaj u blizini kada, tuševa, umivaonika ili drugih posuda s vodom. 
- 4 Kad se uređaj koristi u kupaonici, izvucite utikač iz utičnice poslije uporabe, jer blizina vode predstavlja opasnost čak i kad je sušilo isključeno.
- 5 Nemojte namatati kabel oko uređaja. Redovito provjeravajte postoje li bilo kakvi znakovi oštećenja kabela.
- 6 Ako dođe do oštećenja kabela ove jedinice, odmah prekinite uporabu i vratite uređaj u najbliži ovlaštenu Remington® servis na popravak ili zamjenu kako bi se izbjegla opasnost.
- 7 Nemojte koristiti uređaj ako je oštećen ili neispravan.
- 8 Ne dozvolite da bilo koji dio uređaja dodirne lice, vrat ili tjeme.
- 9 Ne ostavljajte uređaj bez nadzora dok je uključen u struju.
- 10 Uređaj odložite samo na površinu otpornu na toplinu.
- 11 Ne stavljajte uređaj na mekani dio pokućstva.
- 12 Nemojte koristiti druge nastavke osim onih koje ste dobili s uređajem.
- 13 Ovaj uređaj nije namijenjen za komercijalnu ili profesionalnu uporabu.
- 14 Ostavite da se uređaj ohladi prije čišćenja i pohranjivanja.

## 👁 GLAVNA OBILJEŽJA

- 1 Ploče presvučene slojem poboljšane keramike, natopljene keratinom, arganom i uljima macadamije
- 2 Gumb za isključivanje/uključivanje
- 3 Gumbi za kontroliranje temperature
- 4 Display s prikazom temperature
- 5 Tipka za otpuštanje funkcije HydraCare

- 6 Šarka za zaključavanje
- 7 Spremnik za vodu
- 8 Vrećica otporna na toplinu (nije prikazana)
- 9 Zakretni kabel
- 10 Kanal za hladnu maglu
- 11 Čep spremnika
- 12 Poklopac i stijenj spremnika (ne smiju se skidati)

## OBILJEŽJA PROIZVODA

- HydraCare tehnologija - pruža savršenu ravnotežu vlage i topline.
- Ploče presvučene slojem poboljšane keramike, natopljene keratinom, arganom i uljima macadamije za sjajnu, zdravu kosu.
- 5 promjenljiva stupnja topline: 150°C, 230°C.
- Pločice od 110mm za veće dužine – za ravnomjeran pritisak dok ravnate kosu.
- Brzo zagrijavanje – spreman za 15 sekundi.
- Automatsko sigurnosno isključivanje – Ovaj uređaj će se sam isključiti ako se niti jedan gumb ne pritisne ili nakon 60 minuta ako je uređaj i dalje uključen.
- Višenaponski: kod kuće ili u inozemstvu. Kad se rabi na 120V, vrijeme zagrijavanja i temperature mogu odstupati od navedenih.

## UPUTE ZA UPORABU

- 1 Prije uporabe kosa mora biti oprana, suha i raščešljana.
- ✳ PROtect uređaj za ravnanje kose može se isto tako koristiti i bez funkcije Hydracare; slijedite korake 6-12 i 17-18.
- 2 Prije uporabe funkcije Hydracare, potrebno je spremnik napuniti vodom.
- ✳ NEMOJTE koristiti funkciju Hydracare ako je spremnik prazan.

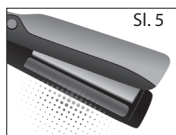
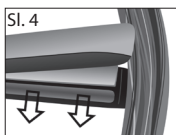
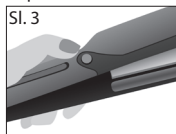
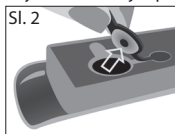
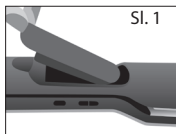

- 3 Za punjenje spremnika vodom skinite kapsulu s dna proizvoda (sl. 1).
- ✳ S punim spremnikom moguće je oblikovati kosu otprilike 5 puta ovisno o duljini i tipu kose i načinu oblikovanja.
- 4 Uz pomoć jezička lagano povucite čep kako biste otkrili otvor spremnika i napunite ga vodom (sl. 2).
- ✳ Kako biste produljili radni vijek proizvoda, preporučamo uporabu ISKLJUČIVO filtrirane ili destilirane vode.
- 5 Osušite višak vode, vratite čep na mjesto i dobro ga zatvorite. Vratite kapsulu nazad na dno proizvoda uz 'klik'.
- 6 Raspodijelite kosu na pramenove. Prvo oblikujte donje pramenove. Uključite proizvod u strujnu mrežu.
- 7 Pritisnite i držite pritisnutim tipku za uključivanje.
- 8 Preporučena optimalna temperatura od 170°C automatski se odabira.
- 9 Za podešavanje temperature, koristite se gumbima za kontrolu temperature +/- sa strane proizvoda. '+' povećava temperaturu '-' smanjuje temperaturu.
- 10 Funkcija povećanja temperature: za aktivaciju funkcije, pritisnite i držite pritisnutom znak '+' 2 sekunde; time se automatski odabira najviša temperatura.
- 11 Funkcija blokiranja temperature: za aktivaciju funkcije, pritisnite i držite pritisnutom znak '-' 2 sekunde. Pojavit će se simbol  i sve tipke bit će blokirane. Za deaktivaciju funkcije, pritisnite znak '-' 2 sekunde.
- 12 Odabrana temperatura će stalno treperiti dok se ne dostigne željena temperatura.
- 13 Za aktivaciju, prije oblikovanja pritisnite i držite pritisnutom Hydracare tipku 2 sekunde (sl. 3).
- 14 Tijekom oblikovanja, Hydracare tipka će stalno treperiti.
- 15 Kad je UKLJUČENA Hydracare funkcija, uvjerite se da je kanal hladne magle okrenut prema krajevima kose tijekom oblikovanja (sl. 4).  
Oblikovanje kose u suprotnom smjeru kad je Hydracare funkcija UKLJUČENA ostavit će kosu vlažnom i ograničit će rezultat radnje.
- 16 Hladna magla će se aktivirati samo kad su ploče blizu jedna drugoj (sl. 5).
- 17 Tijekom glačanja pramena kose, prođite glačalom kroz cijelu dužinu kose bez zaustavljanja.
- 18 Nakon uporabe: pritisnite i držite pritisnutom tipku za isključivanje i izvucite utikač iz utičnice. Prije čuvanja, ostavite uređaj da se ohladi i vlažnom krpom uklonite ostatke kondenzata/pare.
- ✳ Prije čuvanja preporučujemo da ispraznite spremnik.
- ✳ **Šarka lokot za pohranjivanje**
  - Pločice mogu biti sastavljene za lako pohranjivanje.

- Za blokiranje, zatvorite ploče i gurnite šarku prema gore do zaključanog položaja.
- Za deblokiranje, gurnite šarku prema dolje do deblokiranog položaja.
- ★ **NAPOMENA:** nemojte zagrijavati uređaj kad je u blokiranom položaju.

## ČIŠĆENJE I ODRŽAVANJE

- Iskopčajte uređaj i ostavite ga da se ohladi.
- Prebrišite sve površine vlažnom krpom.
- Ne rabite grube ili abrazivne tekućine za čišćenje ili rastvarače.
- Kako biste produljili radni vijek proizvoda, nemojte dirati poklopac i stijenj spremnika za vodu; vršite punjenje isključivo koristeći se čepom.

## ZAŠTITA OKOLIŠA

Kako bi se izbjegle štetne posljedice na okoliš i zdravlje zbog opasnih supstanci u električnim i elektronskim proizvodima, svi uređaji obilježeni ovim simbolom ne smiju se zbrinjavati kao nerazvrstani komunalni otpad, već se moraju prikupiti, ponovno koristiti ili reciklirati.



Дякуємо, що придбали продукцію компанії Remington®. Уважно прочитайте наведені інструкції та зберігайте їх у безпечному місці.

Перед використанням виробу зніміть всі елементи пакування.

**✳ ПОПЕРЕДЖЕННЯ: пристрій гарячий. Завжди тримайте поза досяжністю дітей.**

## **⚠ ВАЖЛИВІ ЗАХОДИ БЕЗПЕКИ**

- 1 Використання зазначеного пристрою дітьми віком від 8 років, особами з обмеженими фізичними, сенсорними або розумовими можливостями, браком досвіду або знань допускається виключно за умови додаткового контролю або інструктажу й усвідомлення пов'язаних із таким використанням ризиків. У жодному разі не дозволяйте дітям гратися з пристроєм. Чищення та технічне обслуговування цього пристрою може здійснюватися дітьми виключно за умови досягнення ними 8-річного віку та контролю з боку батьків. Зберігайте пристрій та кабель до нього поза зоною досяжності дітей молодше 8 років.
- 2 Перед тим як підключити пристрій до розетки живлення, завжди слід перевіряти відповідність напруги мережі значенню напруги, зазначеному на пристрої.
- 3 Попередження. Не використовуйте цей пристрій поблизу ван, душів, басейнів та інших резервуарів із водою.
- 4 У разі використання пристрою у ванній кімнаті його треба від'єднувати від мережі живлення одразу ж після використання, оскільки близькість води створює загрозу навіть для вимкненого (проте не від'єданого від мережі живлення) пристрою.
- 5 Не намотуйте шнур навколо пристрою. Регулярно перевіряйте шнур на наявність будь-яких ознак пошкодження.
- 6 У разі пошкодження шнура живлення пристрою слід негайно припинити використання пристрою та повернути його до найближчого авторизованого центру обслуговування Remington® для ремонту або заміни, щоб уникнути пов'язаних загроз.
- 7 Не використовуйте пристрій за наявності ознак пошкодження або несправності.
- 8 Уникайте контакту деталей пристрою із обличчям, шиєю або шкірою голови.
- 9 Не залишайте пристрій без нагляду, якщо він під'єднаний до мережі живлення.
- 10 Ставте пристрій лише на термостійку поверхню.
- 11 Не кладіть пристрій на м'які меблі.



- 12 Не використовуйте інші насадки, окрім тих, що входять до комплекту пристрою.
- 13 Цей пристрій не призначено для комерційного використання або роботи в перукарнях.
- 14 Перед очищенням та перенесенням пристрою в місце зберігання дайте йому як слід охолонути.

## ОСНОВНІ ХАРАКТЕРИСТИКИ

- 1 Удосконалені керамічні пластини, збагачені кератиноюю, аргановою та маадамієвою оліями
- 2 Вимикач
- 3 Елементи управління температурою
- 4 Температурний дисплей
- 5 Кнопка HydraCare
- 6 Фіксуєча засувка
- 7 Ємність з водою
- 8 Термостійкий чохол та підставка (не показано)
- 9 Шнур
- 10 Канал для розпилення
- 11 Пробка резервуара
- 12 Кришка резервуара та гніт (не знімаються)

## ХАРАКТЕРИСТИКИ ПРИСТРОЮ

- Технологія HydraCare забезпечує ідеальний баланс вологи та тепла.
- Удосконалені керамічні пластини, збагачені кератиноюю, аргановою та маадамієвою оліями для яскравого здорового волосся.
- 5 налаштування нагрівання: 150° C - 230° C.
- Плаваючі пластини збільшеної довжини 110 мм: для досягнення рівномірного тиску на волосся при випрямленні.
- Швидке нагрівання: готовність через 15 секунд.
- Автоматичне запобіжне вимикання: пристрій вимикається, якщо протягом 60 секунд не натискати кнопки або залишити його без дії.
- Широкий діапазон вхідної напруги: для використання пристрою вдома або в дорозі. У разі напруги 120 В значення часу нагрівання та температури можуть відрізнятися від зазначених.

## ❗ ІНСТРУКЦІЯ З ЕКСПЛУАТАЦІЇ

- 1 Перед використанням слід переконатися, що волосся чисте, сухе та розплетане.
- ✳️ Випрямляч PROtest також можна використовувати без функції Hydracare, виконуючи кроки 6—12 і 17—18.
- 2 Перед вмиканням функції Hydracare необхідно наповнити резервуар водою.
- ✳️ НЕ вмикайте функцію Hydracare, якщо резервуар порожній.



Рис. 1



Рис. 2

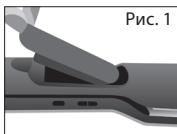

Рис. 3

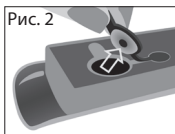

Рис. 4



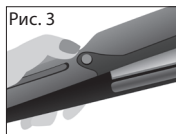

Рис. 5

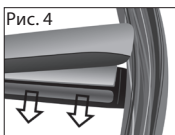
- 3 Щоб наповнити резервуар водою, зніміть капсулу з основи виробу (рис. 1).
- ✳️ Повного резервуара вистачає приблизно на 5 сеансів укладання в залежності від довжини та типу волосся, а також способу укладання.
- 4 Акуратно потягніть пробку за язичок, щоб відкрити резервуар, та наповніть його водою (рис. 2).
- ✳️ Для подовження строку служби виробу ми рекомендуємо використовувати **ВИКЛЮЧНО** відфільтровану або дистильовану воду.
- 5 Витріть зайву воду і надійно встановіть пробку на місце, потім вставте капсулу в основу виробу, поки ви не почуєте характерний звук клацання.
- 6 Перед укладкою слід розділити волосся на пасма. Спочатку потрібно робити укладку нижніх шарів. Підключіть виріб до мережі живлення.
- 7 Натисніть та утримуйте кнопку увімкнення, щоб увімкнути пристрій.
- 8 Рекомендована оптимальна температура (170° C) вибирається автоматично.
- 9 Для регулювання значення температури використовуйте елементи управління температури «+»/«-», що розташовуються збоку пристрою. При натисненні «+» температура зростатиме, а при натисненні «-» — зменшуватиметься.

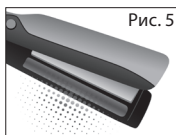

- 10 Функція турбонагрівання: для активації натисніть та утримуйте «+» упродовж 2 секунд — таким чином автоматично встановлюється найвища температура.
  - 11 Функція температурного блокування: для активації натисніть та утримуйте «-» упродовж 2 секунд. З'явиться символ , та всі кнопки будуть заблоковані. Для деактивації натискайте «-» упродовж 2 секунд.
  - 12 До досягнення потрібної температури на дисплеї буде постійно блимати вибрана температура.
  - 13 Перед укладанням для активації натисніть та утримуйте кнопку Hydrcare упродовж 2 секунд (рис. 3).
  - 14 Під час укладання кнопка Hydrcare буде постійно блимати.
  - 15 Коли функцію Hydrcare УВІМКНЕНО, стежте за тим, щоб під час укладання канал розпилення був спрямований до кінчиків волосся. (рис. 4).  
Розташування каналу в протилежному напрямку при УВІМКНЕНІЙ функції Hydrcare призведе до зволоження волосся та припинення укладання.
  - 16 Розпилення активується тільки при з'єднаних пластинах (рис. 5).
  - 17 Оброблюючи за раз одне пасмо волосся, переміщуйте випрямляч уздовж усієї довжини волосся без зупинки.
  - 18 Після використання: для вимикання натисніть та утримуйте кнопку вимикання, відключіть прилад від мережі, дочекайтесь, поки він охолоне, та витріть залишки конденсату/пари за допомогою вологої тканини, а потім приберіть на зберігання.
- ★ Перш ніж прибрати прилад на зберігання, рекомендується спорожнити резервуар.
  - ★ **Фіксуюча засувка для зберігання**
    - Для більшої зручності зберігання можна закріпити пластини разом:
    - Для блокування з'єднайте пластини та переведіть фіксуючу засувку в положення фіксації.
    - Щоб розблокувати пластини, переведіть фіксуючу засувку у розблоковане положення.
  - ★ **ПРИМІТКА.** Не нагрівайте пристрій, якщо він перебуває у зафіксованому положенні.

## ОЧИЩЕННЯ ТА ТЕХНІЧНЕ ОБСЛУГОВУВАННЯ

- Відключіть пристрій від мережі живлення та дайте йому охолонути.
- Протріть усі поверхні пристрою вологою тканиною.
- Не використовуйте груби или абразивні почишувачі агенти или розтворители.



- Для подовження строку служби приладу наповнюйте резервуар, використовуючи тільки пробку, не торкаючись кришки та гніта.



## ЗАХИСТ НАВКОЛИШНЬОГО СЕРЕДОВИЩА

Для уникнення нанесення шкоди навколишньому середовищу та здоров'ю людей, що пов'язана із використанням небезпечних речовин в електричних та електронних товарах, позначені вказаним символом пристрої не слід утилізувати разом із невідсортованим побутовим сміттям. Такі пристрої підлягають відновленню, повторному використанню або переробці.



### التنظيف والصيانة



- افصل الجهاز ودعه يبرد.
- امسح جميع الأسطح بقطعة قماش مبللة.
- لا تستخدم مواد تنظيف خشنة أو كاشطة أو مذيبيات.
- لإطالة عمر المنتج، تجنب لمس الغطاء والفتيل الموجود على خزان الماء وقم بإعادة ملئه باستخدام السدادة فقط

### حماية البيئة



لتجنب المشاكل البيئية والصحية بسبب المواد الخطرة في المواد الكهربائية والإلكترونية، يجب تمييز الجهاز بهذا الرمز لعدم التخلص منه مع نفايات البلدية التي لم يتم فرزها ولكن يتم استعادتها أو إعادة استخدامها أو إعادة تدويرها.

- 3 لمء الخزان بالماء، أخرج الكبسولة من قاعدة المنتج (الشكل 1).
- ✱ يجب أن يستمر الخزان الكامل نحو 5 جلسات تصفيف حسب طول الشعر ونوع الشعر وعادات التصفيف.
- 4 اسحب السدادة برفق باستخدام اللسان لكشف فتحة الخزان واملاه بالماء. (الشكل 2)
- ✱ لإطالة عمر المنتج، نوصي باستخدام ماء مصفى أو مقطر فقط.
- 5 جفف الماء الزائد وأعد السدادة لمكانها بشكل آمن وضع الكبسولة مرة أخرى في قاعدة المنتج إلى أن تستقر في مكانها
- 6 تقسيم الشعر قبل التصفيف. وتصفيف الطبقات السفلى أولاً.
- 7 قم بتوصيل المنتج بالكهرباء.
- 8 اضغط مع الاستمرار على الزر للتشغيل.
- 9 يتم اختيار درجة حرارة 170 درجة مئوية المثلى الموصى بها تلقائياً.
- 10 لضبط درجة الحرارة استخدم أدوات التحكم في درجة الحرارة +/- على جانب المنتج.
- 11 تزيد علامة '+' درجة الحرارة وتقل علامة '-' درجة الحرارة.
- 12 وظيفة تقوية درجة الحرارة: للتشغيل، اضغط مع الاستمرار على '+' لمدة ثانيتين، وهذا يقوم باختيار أعلى درجة حرارة تلقائياً.
- 13 وظيفة قلل درجة الحرارة: للتشغيل، اضغط مع الاستمرار على '+' لمدة ثانيتين .
- ✱ سوف يظهر الرمز ويتم قفل جميع المفاتيح.
- 14 لإلغاء التشغيل، اضغط على '-' لمدة ثانيتين.
- 12 سوف تومض درجة الحرارة المختارة بشكل مستمر إلى أن يتم الوصول إلى درجة الحرارة المطلوبة.
- 13 قبل التصفيف، اضغط مع الاستمرار على الزر Hydracare لمدة ثانيتين للتشغيل (الشكل 3)
- 14 سوف ينبض الزر Hydracare بشكل مستمر أثناء قيامك بالتصفيف.
- 15 عند تشغيل وظيفة Hydracare، تأكد دائماً من قناة Cool Mist تتجه نحو أطراف الشعر عند التصفيف الشكل 4.
- 16 تصفيف الشعر في الاتجاه المعاكس عند تشغيل وظيفة Hydracare سوف يترك الشعر رطباً وسيتم تقييد الأداء.
- 17 للعمل على قسم واحد في وقت واحد، قم بتشغيل جهاز الاستعداد خلال طول الشعر بأكمله دون توقف.
- 18 بعد الاستخدام: اضغط مع الاستمرار على زر الإيقاف لإيقاف وفصل الجهاز ودعه يبرد وامسح بقايا التكثيف/البخار بقطعة قماش مبللة قبل تخزينه.
- ✱ نوصي بتفريغ الخزان قبل التخزين.

### ✱ القفل المفصلي للتخزين

- يمكن غلق الألواح معاً بسهولة التخزين:
- للقفل، أغلق اللوحات وادفع قفل المفصل للوضع المقفل.
- للفتح، اسحب القفل المفصلي للوضع المفتوح
- ✱ ملاحظة: لا تقم بتسخين الوحدة في الوضع المقفل.

- 8 جراب مقاوم للحرارة
- 9 سلك دوار
- 10 قناة الرذاذ البارد
- 11 سداة الخزان
- 12 غطاء الخزان والفتيل (يجب عدم إزالته)

### مزايا المنتج

- تكنولوجيا HydraCare - توفر التوازن المثالي للرطوبة والحرارة.
- ألواح سيراميك متقدم محقونة بزيوت كراتين وأرجان ومكاديميا للشعر الصحي اللامع
- لوحات متحركة أطول بـ 110 ملم - للضغط على الشعر بتساوي أثناء تسويته.
- تسخين سريع - جاهز في غضون 15 ثانية.
- إغلاق السلامة التلقائي- ستغلق هذه الوحدة نفسها إذا لم يتم الضغط على أي زر
- جهد كهربائي متعدد: للمنزل أو في الخارج. قد تختلف المدد ودرجات الحرارة عند 120 فولت.

### تعليمات الاستخدام

- 1 تأكد قبل الاستخدام من أن الشعر نظيف وجاف وخالي من التشابك.
- 2 يمكن أيضا استخدام جهاز التسوية PROtect دون تشغيل وظيفة HydraCare، اتبع الخطوات 6-12 و 17-18
- 3 يجب ملء الخزان بالماء قبل تشغيل وظيفة HydraCare.
- 4 لا تقم بتشغيل وظيفة HydraCare إذا كان الخزان فارغاً.

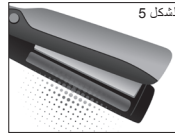
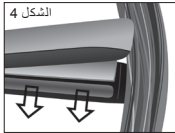
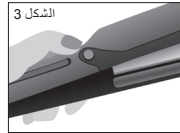
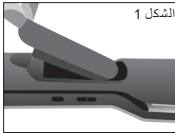

شكرا لقيامكم بشراء منتج Remington® الجديد. يرجى قراءة هذه التعليمات بعناية والاحتفاظ بها في مكان آمن.  
قم بإزالة جميع مواد التعبئة قبل الاستخدام.

✳ تحذير: هذا الجهاز ساخن. أبقيه بعيداً عن متناول الأطفال في جميع الأوقات.

### ⚠ إجراءات وقائية هامة

- 1 يمكن استخدام هذا الجهاز بواسطة الأطفال الذين تتراوح أعمارهم من 8 سنوات وما فوق والأشخاص ذوي القدرات البدنية أو الحسية أو العقلية المنخفضة أو قليلي الخبرة والمعرفة إذا تم الإشراف عليهم/إرشادهم ويفهمون المخاطر المعنية. ويجب ألا يعيثر الأطفال بالجهاز. ويجب ألا يقوم الأطفال بالتنظيف والصيانة إلا إذا كان عمرهم أكبر من 8 سنوات وتحت إشراف. احفظ الجهاز والكابلات بعيداً عن متناول الأطفال دون سن 8 سنوات.
- 2 تأكد دائماً من استخدام الجهد المناظر للجهد المذكور على الوحدة قبل توصيل الجهاز بمأخذ الكهرباء.
- 3 تحذير: لا تستخدم هذا الجهاز بالقرب من أحواض الاستحمام أو الحمامات أو أي أحواض أخرى تحتوي على ماء.
- 4 عند استخدام الجهاز في حمام، قم بفصله بعد الاستخدام طالما أن القرب من الماء يمثل خطراً حتى عند إيقاف مجفف الشعر.
- 5 لا تلمس السلك حول الوحدة. تحقق من انتظام السلك للبحث عن أي علامة تلف.
- 6 وفي حالة تلف سلك تغذية هذه الوحدة، توقف عن استخدامها فوراً وأعد الجهاز لأقرب أخصائي خدمة معتمد من Remington® للإصلاح أو الاستبدال لتجنب الأخطار.
- 7 لا تستخدم الجهاز إذا كان تالفاً أو به خلل.
- 8 لا تسمح لأي جزء من الجهاز بلمس الوجه أو العنق أو فروة الرأس.
- 9 لا تترك الجهاز بدون مراقبة أثناء توصيله.
- 10 ضع الجهاز على سطح مقاوم للحرارة فقط.
- 11 لا تضع الجهاز على أي مفروشات ناعمة.
- 12 لا تستخدم ملحقات غير الملحقات التي تقوم بتوريدها.
- 13 هذا الجهاز غير مخصص للاستخدام التجاري أو الصالونات.
- 14 دع الجهاز يبرد قبل تنظيفه وتخزينه.



### 👁 المزايا الرئيسية

- 1 ألواح سيراميك متقدم محقونة بزيوت كراتين وأرجان ومكاديميا
- 2 On-off مفتاح
- 3 أدوات التحكم في درجة الحرارة
- 4 شاشة درجة الحرارة
- 5 عرض درجة الحرارة
- 6 قفل مفصلي
- 7 خزان الماء



## Model No S8700

Taşıma ve nakliye sırasında dikkat edilecek hususlar :

- Ürünü düşürmeyiniz
- Darbelere maruz kalmamasını sağlayınız
- Cihazı nakliye sırasında orijinal ambalajında taşıyınız.

Bakanlıkça tespit ve ilan edilen kullanım ömrü 7 yıldır.

ÜRETİCİ FİRMA BİLGİSİ: VARTA Consumer Batteries GmbH & Co. KGaA, Alfred-Krupp-Str. 9, 73479 Ellwangen, Germany.

Изготовитель: Сделано в Китае для VARTA Consumer Batteries GmbH & Co. KGaA, Альфред-Крупп Штрассе 9, Эльванген, 73479, Германия

Импортер в РФ: АО «Спектрум Брэндс»

Юр.адрес: Россия, 119048, Москва, ул.Усачева, д.33, стр.1, т/ф +7 495 933 31 76

Изделие использовать по назначению в соответствии с инструкцией по эксплуатации

Дата изготовления: см. на продукте в формате XXXгг (где XXX – день года, гг - год)  
120-240В~50/60Гц 45 Вт

15/INT/ S8700 T22-0003233 Version 02 /15

Remington® is a Registered Trade Mark of Spectrum Brands, Inc.,  
or one of its subsidiaries

VARTA Consumer Batteries GmbH & Co. KGaA, Alfred-Krupp-Str. 9, 73479 Ellwangen,  
Germany

[www.remington-europe.com](http://www.remington-europe.com)

© 2015 SBI