

SENCOR®

SHP 4501BK

SHP 4502BL



SK ■ Zastrihávač vlasov

ČÍTAJTE POZORNE A USCHOVAJTE ICH NA BUDÚCE POUŽITIE.

- Tento zastrihávač vlasov môžu používať deti vo veku 8 rokov a staršie a osoby so zníženými fyzickými, zmyslovými alebo mentálnymi schopnosťami alebo nedostatkom skúseností a znalostí, pokiaľ sú pod dozorom alebo boli poučené o používaní zastrihávača bezpečným spôsobom a rozumejú prípadným nebezpečenstvám. Čistenie a údržbu vykonávanú používateľom nesmú vykonávať deti, ak nie sú staršie ako 8 rokov a pod dozorom.
- Deti sa so zastrihávačom a jeho príslušenstvom nesmú hrať.
- Zastrihávač je určený na domáce použitie a slúži na strihanie ľudských vlasov a fúzov. Nepoužívajte ho na komerčné účely alebo na úpravu srsti zvierat.
- Zastrihávač sa smie používať iba s originálnym sieťovým adaptérom, ktorý sa s ním dodáva.

Upozornenie:

Zastrihávač sa smie nabíjať iba s použitím originálneho sieťového adaptéra typu TPA-593610V01, ktorý sa s ním dodáva.

- Aby ste sa vyvarovali vzniku nebezpečnej situácie, nikdy nepoužívajte iný typ adaptéra.
- Sieťový adaptér dodávaný s týmto zastrihávačom nikdy nepoužívajte na iné účely.
- Pred pripojením adaptéra k sieťovej zásuvke sa uistite, či sa zhoduje napätie uvedené na jeho typovom štítku s napätím vo vašej zásuvke.
- Používajte iba príslušenstvo, ktoré sa dodáva so zastrihávačom.
- Zastrihávač (vrátane príslušenstva) nevystavujte vplyvom vonkajšieho prostredia, extrémnym teplotám, priamemu slnečnému žiareniu, nadmernej vlhkosti alebo nadmernému prašnému prostrediu.
- Zastrihávač (vrátane príslušenstva) neumiestňujte v blízkosti vyhrievacích telies, otvoreného ohňa alebo iných zariadení, ktoré sú zdrojom tepla.
- Zastrihávač nevystavujte teplotám vyšším než 50 °C. Inak môže dôjsť k poškodeniu vstavaného akumulátora.
- Zastrihávač nenabíjajte nepretržite dlhšie než 8 hodín alebo pri okolitej teplote pod 15 °C alebo nad 35 °C.
- Počas používania a nabíjania dochádza k zahrievaniu zastrihávača. To je úplne normálny jav.
- Zastrihávač udržiajte v suchu.

Výstraha:

Zastrihávač nepoužívajte vo vaní alebo v sprche. Nečistíte ho pod tečúcou vodou, nestriekajte naň vodu alebo inú tekutinu ani ho neponárajte do vody alebo inej tekutiny.

- Zastrihávač neskladujte, nenabíjajte a nepoužívajte s pripojeným sieťovým adaptérom v kúpeľni alebo na miestach, kde by mohol spadnúť do vane, umývadla či inej nádoby s napustenou vodou.
- So zastrihávačom a jeho sieťovým adaptérom nemanipulujte, keď máte mokré ruky.
- Olej na premazávanie strihacích čepelí používajte iba v súlade s pokynmi v tomto návode a uchovávajte ho mimo dosahu detí.
- Pred každým použitím sa presvedčte, že strihacie čepele nie sú poškodené. Nikdy nepoužívajte zastrihávač s poškodenými strihacími čepeľami.
- Zastrihávač vždy vypnite a odpojte od sieťového adaptéra, ak ho nebudete používať, ak ho nechávate bez dozoru a pred pripevnením, odobratím alebo výmenou príslušenstva a pred čistením a údržbou.
- Zastrihávač udržiajte v čistote. Pred čistením ho vypnite a odpojte od vonkajšieho zdroja napájania.
- Neodpájajte adaptér od sieťovej zásuvky ťahom za sieťový kábel. Mohlo by dôjsť k poškodeniu adaptéra alebo sieťovej zásuvky. Adaptér odpájajte od zásuvky ťahom za zástrčku.
- Nepokladajte sieťový kábel adaptéra na ostré predmety.
- Ak je zastrihávač, hrebeňový nadstavec alebo sieťový adaptér poškodený, nepoužívajte ho.
- Ak je prírodný kábel sieťového adaptéra poškodený, sieťový adaptér musí zlikvidovať a nahradiť výrobca alebo autorizované servisné stredisko, aby sa zabránilo vzniku nebezpečnej situácie.
- Aby ste sa vyvarovali vzniku nebezpečnej situácie, zastrihávač ani jeho príslušenstvo neopravujte sami ani ho nijakým spôsobom neopravujte. V prípade opravy kontaktujte autorizované servisné stredisko. Zásahom do výrobku sa vystavujete riziku straty zákonného práva z chybného plnenia, príp. záruky za akosť.
- Inštrukcie na vybratie akumulátora z dôvodu ekologickej likvidácie výrobku sú uvedené v kapitole Vybratie akumulátora po ukončení životnosti výrobku.
- Akumulátor nikdy nerozoberajte, neskratujte ani ho nevhadzujte do ohňa.

A

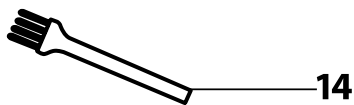
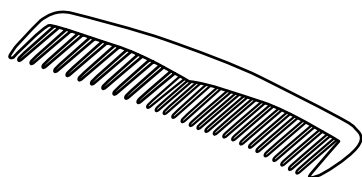
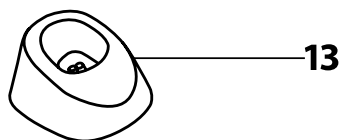
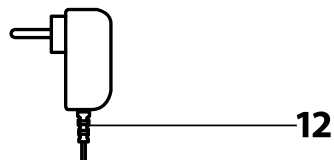
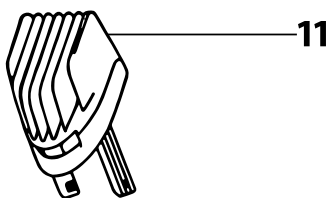
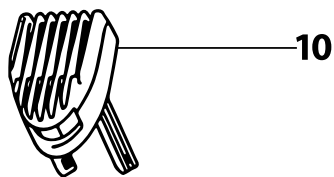
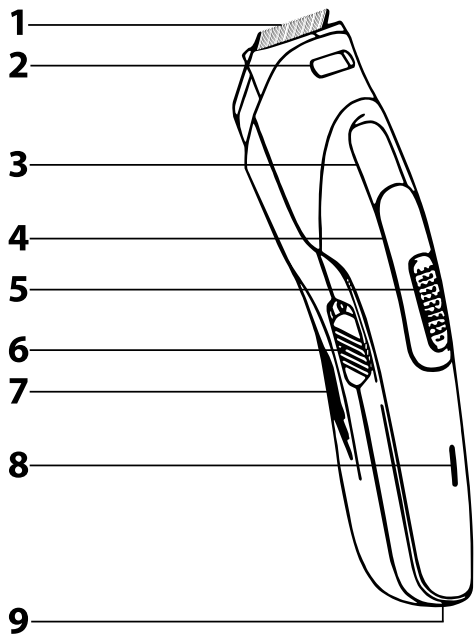

B

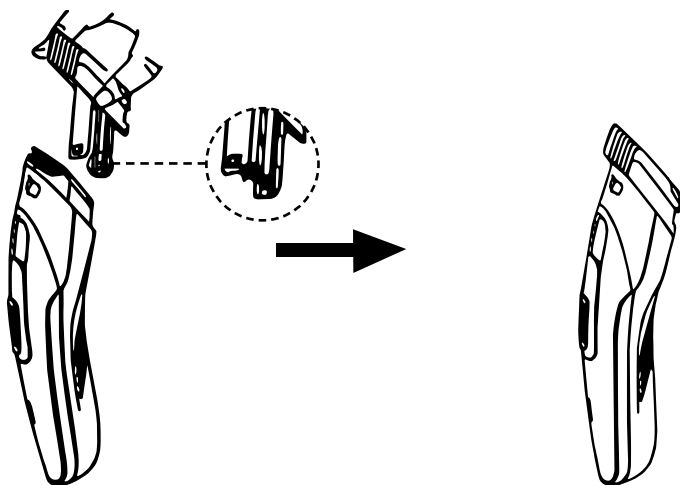

C

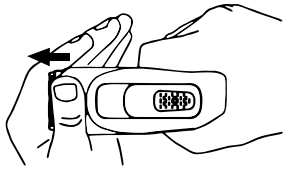

D

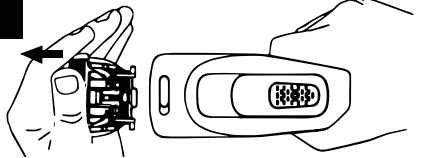

E

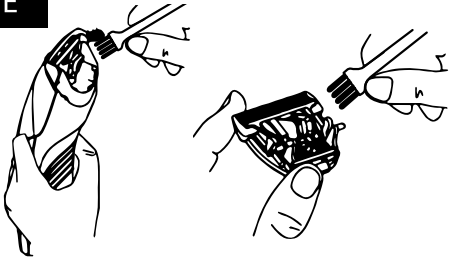

F



G

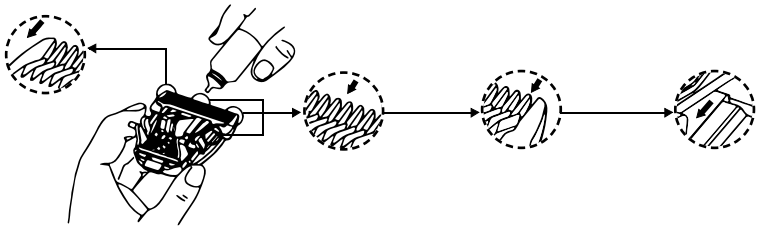

H

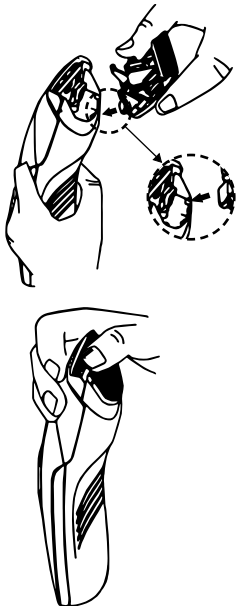

I

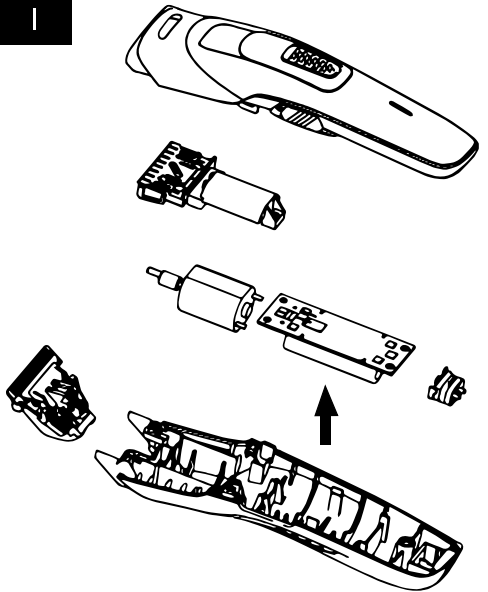

- Pred použitím tohto spotrebiča sa, prosím, oboznámte s návodom na jeho obsluhu, a to aj v prípade, že ste už oboznámení s používaním spotrebičov podobného typu. Spotrebič používajte iba tak, ako je popísané v tomto návode na použitie. Návod uschovajte pre prípad ďalšej potreby.
- Minimálne počas trvania zákonneho práva z chybného plnenia, prípadne záruky za akosť, odporúčame uchovať originálny prepravný kartón, baliaci materiál, pokladničný doklad a potvrdenie o rozsahu zodpovednosti predávajúceho alebo záručný list. V prípade prepravy odporúčame zabaliť spotrebič opäť do originálnej škatule od výrobcu.

POPIS ZASTRIHÁVAČA A JEHO PRÍSLUŠENSTVA

- | | |
|--|--|
| A1 Strihacie čepele, šírka 39 mm | A7 Ergonomicky tvarovaná rukoväť |
| A2 Posuvný prepínač na vysunutie a zasunutie lístvy na prestrihávanie vlasov | A8 LED indikátor nabíjania |
| A3 Ukazovateľ nastavenia dĺžky strihu. Ľavá stupnica ukazuje nastavenie dĺžky strihu pre krátky násadec. Pravá stupnica ukazuje nastavenie dĺžky strihu pre dlhý násadec. | A9 Zdrliera na pripojenie konektora prívodného kábla sieťového adaptéra |
| A4 Posuvný regulátor dĺžky strihu upravuje vzdialenosť medzi strihacími čepeľami a hrebeňovým násadcom. | A10 Krátky hrebeňový násadec s nastavením dĺžky strihu 3 až 24 mm |
| A5 Arétácia posuvu regulátora dĺžky strihu | A11 Dlhý hrebeňový násadec s nastavením dĺžky strihu 14 až 35 mm |
| A6 Prepínač 0/1 (vypnuté/zapnuté) | A12 Sieťový adaptér |
| | A13 Stojanček |
| | A14 Čistiaca kefka |
| | A15 Olej na premazávanie strihacích čepeľí |
| | A16 Hrebeň |

ZDROJ NAPÁJANIA

- Tento zastrihávač sa môže napájať z vonkajšieho alebo vnútorného zdroja energie.

VONKAJŠÍ ZDROJ ENERGIE

- Na napájanie zastrihávača z vonkajšieho zdroja energie použite originálny sieťový adaptér **A12** (výstup 3,6 V $\overline{=}$, 1 A).
- Uistite sa, že zastrihávač je vypnutý a konektor prívodného kábla sieťového adaptéra **A12** pripojte k zdrliere **A9**, ktorá je umiestnená v spodnej časti zastrihávača. Vidlicu sieťového adaptéra **A12** pripojte k sieťovej zásuvke 100 – 240 V. Po pripojení zastrihávača k sieťovej zásuvke dôjde k rozsvieteniu LED indikátora **A8**.
- Keď sa zastrihávač napája pri použití zo sieťovej zásuvky, nechajte ho po 40 minútach prevádzky vychladnúť.

VNÚTORNÝ ZDROJ ENERGIE

- Zastrihávač je vybavený vstavaným Ni-MH akumulátorom (AAA, 2,4 V $\overline{=}$, 650 mAh), ktorý slúži ako vnútorný zdroj energie a umožňuje jeho bezkáblu prevádzku.
- Aby vstavaný akumulátor slúžil čo najdlhšie, odporúčame zastrihávač nabíjať, používať a skladovať pri okolitej teplote 15 – 35 °C v suchom prostredí. Ak sa zastrihávač skladoval pri teplote nižšej než 15 °C, pred nabitím alebo použitím ho nechajte stabilizovať na izbovú teplotu.
- Skôr ako prvýkrát použijete zastrihávač nezávisle od vonkajšieho zdroja energie, nechajte vstavaný akumulátor plne nabitý. Na nabitie akumulátora pripojte zastrihávač k sieťovej zásuvke 100 – 240 V. Používajte iba originálny sieťový adaptér **A12**. Plné nabitie trvá zhruba 8 hodín.
- Pred pripojením zastrihávača k sieťovej zásuvke sa uistite, že prepínač **A6** je nastavený v polohe 0 (vypnuté). Po pripojení k sieťovej zásuvke sa začne nabíjanie vstavaného akumulátora. Rozsvietený LED indikátor **A8** signalizuje jeho nabíjanie.
- Po ukončení nabíjania odpojte vidlicu sieťového adaptéra **A12** od sieťovej zásuvky a následne odpojte konektor prívodného kábla sieťového adaptéra **A12** od zdrliery **A9**, ktorá je umiestnená v spodnej časti zastrihávača. Po odpojení zastrihávača od vonkajšieho zdroja energie zhasne LED indikátor **A8**. Plne nabitý akumulátor zaisť zhruba 40 minút bezkáblu prevádzky. Pred ďalším použitím nechajte zastrihávač znovu nabíť.

Upozornenie:

-  Zastrihávač nenechávajte pripojený k vonkajšiemu zdroju energie dlhšie než 8 hodín.

- Na dosiahnutie čo najdlhšej životnosti akumulátora odporúčame:
 - Nečakajte, až bude akumulátor úplne vybitý. Akumulátor je lepšie znovu nabiť skôr, než dôjde k jeho úplnému vybitiu.
 - Akumulátor skladujte najlepšie v nabitom stave.
 - Ak akumulátor nepoužívate dlhý čas, nabíťte ho aspoň jedenkrát za 6 mesiacov.

POUŽITIE ZASTRIHÁVAČA

- Zastrihávač je vhodný na strihanie suchých alebo mierne navlhčených vlasov a chlpkov. Nepoužívajte ho na strihanie práve umytých vlasov.
- Pred každým použitím sa uistite, že nie sú poškodené strihacie čepele **A1** alebo hrebeňový násadec **A10** alebo **A11**.

ZASTRIHÁVANIE VLASOV S HREBEŇOVÝM NÁSADCOM

- Zastrihávač používajte na čisté, suché alebo mierne navlhčené vlasy. Pred strihaním vlasy riadne rozčešte v smere ich rastu.
- Osobu, ktorej vlasy budete strihať, posadzte tak, aby jej hlava bola v úrovni vášho hrudníka. Ako ochranu pred znečistením odevu ostríhacími vlasmi použite uterák, ktorým zakryjete krk a ramená.
- Stlačením tlačidla **A5** odistíte arétáciu posuvu a súčasne posuňte regulátor **A4** dole až na doraz. Tlačidlo **A5** uvoľnite a na strihacie čepele **A1** nasadte hrebeňový násadec **A10** alebo **A11**. Lísty na bočných stranách násadca **A10** alebo **A11** musia zapadnúť do vodiacich drážok na bočných stranách rukoväti zastrihávača **A7**, pozrite obrázok B. Hrebeňový násadec **A10** alebo **A11** stlačte dole, aby došlo k jeho pripaveniu k rukoväti **A7**. To je signalizované cvaknutím.
- Stlačením tlačidla **A5** odistíte arétáciu posuvu a súčasne nastavte regulátorom **A4** požadovanú dĺžku strihu. Ukazovateľ maximálnej dĺžky strihu 24/35 mm je vyznačený v dolnej časti drážky. V tomto sa regulátor **A4** posúva hore a dole. Po nastavení dĺžky strihu uvoľnite tlačidlo **A5**. Tým dôjde k arétácii nastavenej dĺžky strihu. Ak používate zastrihávač prvýkrát, odporúčame najprv použiť dlhý hrebeňový násadec **A11** s nastavením dlhšieho strihu. Až potom môžete upraviť nastavenie na kratší strih alebo použiť druhý hrebeňový násadec **A10**, ktorý umožňuje nastaviť ešte kratší dĺžku strihu.
- Zastrihávač zapnite posunutím prepínača **A6** do polohy 1 (zapnuté).



Upozornenie:

Strihacie čepele **A1** odstrihnú všetky vlasy, ktoré s nimi prídu do kontaktu, a preto pri manipulácii so zapnutým zastrihávačom dbajte na zvýšenú pozornosť.

- Aby sa dosiahlo rovnomerné zastrihnutie vlasov, hrebeňový násadec **A10** alebo **A11** musí byť neustále v kontakte s pokožkou hlavy. Zastrihávačom pohybujte pomaly proti smeru rastu vlasov.
- Pravidelne odstraňujte vlasy, ktoré sa hromadia v násadci **A10** a **A11**. Pred odstránením vlasov zastrihávač vypnite.
- Ak chcete vlasy prestrihať, posuvným prepínačom **A2** vysuňte lístvy na prestrihávanie vlasov.
- Po použití vypnite zastrihávač posunutím prepínača **A6** do polohy 0 (vypnuté) a odpojte ho od sieťovej zásuvky, ak bol napájaný z vonkajšieho zdroja energie. Potom ho vyčistite podľa pokynov uvedených v kapitole Čistenie a údržba.

ZASTRIHÁVANIE CHLPKOV S HREBEŇOVÝM NÁSADCOM

- Postupujte rovnakým spôsobom ako pri strihaní vlasov. Chlčky zastrihujte nasucho bez použitia holiaceho gélu alebo peny.
- Zastrihávanie chlpkov robte pomalými pohybmi proti smeru rastu chlpkov odspodu smerom hore. Majte na pamäti, že hrebeňový násadec **A10** alebo **A11** musí byť neustále v kontakte s pokožkou, aby bol zaistený rovnomerný strih.

ZASTRIHÁVANIE VLASOV BEZ HREBEŇOVÉHO NÁSADCA

- Zastrihávač používajte na čisté, suché alebo mierne navlhčené vlasy. Pred strihaním vlasy riadne rozčešte v smere ich rastu.
- Osobu, ktorej vlasy budete strihať, posadzte tak, aby jej hlava bola v úrovni vášho hrudníka. Ako ochranu pred znečistením odevu ostríhacími vlasmi použite uterák, ktorým zakryjete krk a ramená.
- Regulátorom **A4** nastavte najkratšiu dĺžku strihu a potom odoberte hrebeňový násadec **A10** alebo **A11** jeho vysunutím smerom od strihacích čepeľí **A1**. Strih pri použití zastrihávača bez hrebeňového násadca bude zodpovedať dĺžke zhruba 0,5 mm.
- Zastrihávač zapnite posunutím prepínača **A6** do polohy 1 (zapnuté).



Upozornenie:

Strihacie čepele **A1** odstrihnú všetky vlasy, ktoré s nimi prídu do kontaktu, a preto pri manipulácii so zapnutým zastrihávačom dbajte na zvýšenú pozornosť.

- Strihanie bez hrebeňového násadca sa používa predovšetkým na zarovnávanie kottiel a línie okolo uší a v oblasti zátýlku. Pri zarovnávaní línie okolo uší držte zastrihávač tak, aby strihacie čepele **A1** smerovali dole, a dbajte na to, aby sa vlasy dotýkali iba časť strihacích zubov. Pri zarovnávaní línie zátýlku a kottiel držte zastrihávač strihacími čepeľami **A1** dole a dotýkajte sa nimi pokožky iba ľahko.
- Po ukončení používania vypnite zastrihávač posunutím prepínača **A6** do polohy 0 (vypnuté) a odpojte ho od sieťovej zásuvky, ak bol napájaný z vonkajšieho zdroja energie. Potom ho vyčistite podľa pokynov uvedených v kapitole Čistenie a údržba.

ZASTRIHÁVANIE CHLPKOV BEZ HREBEŇOVÉHO NÁSADCA

- Postupujte rovnakým spôsobom ako pri strihaní vlasov. Chlčky zastrihujte nasucho bez použitia holiaceho gélu alebo peny.
- Zastrihávanie chlpkov robte pomalými pohybmi proti smeru rastu chlpkov odspodu smerom hore.

ČISTENIE A ÚDRŽBA

- Skôr ako začnete zastrihávač čistiť, uistite sa, že je vypnutý a odpojený od vonkajšieho zdroja napájania.
- Pravidelným čistením po každom použití zaisťujete optimálny výkon zastrihávača.



Upozornenie:

Tento zastrihávač nie je určený na čistenie pod vodovodným kohútikom. Zastrihávač ani sieťový adaptér **A12** nepostrekujte vodou alebo inou tekutinou ani ho neponárajte do vody alebo inej tekutiny.

- Zo zastrihávača odoberte hrebeňový násadec, ak je k nemu pripravený. Zastrihávač uchopte do ruky, tak aby váš palec bol umiestnený zhora na strihacích čepeľach **A1**. Palcom zatlačte na strihacie čepele **A1**, až dôjde k voľnému celej strihacej jednotky, pozrite obrázok C. Strihaciu jednotku odoberte z rukoväti zastrihávača **A7**, pozrite obrázok D. Keľkou **A14** odstráňte všetky zvyšky vlasov alebo chlpkov z priestoru, kde bola umiestnená strihacia jednotka, a zo strihacej jednotky, pozrite obrázok E.
- Ak je strihacia jednotka silne znečistená, opláchnite ju pod čistou tečúcou vodou, pozrite obrázok F, a potom ju opatrne osušte.
- Po vyčistení naneste na strihaciu jednotku niekoľko kvapiek oleja **A15** podľa obrázka G a rovnomerne ich rozotrite. Nadbytočný olej zotrite čistou, suchou handričkou.



Poznámka:

Po spotrebovaní dodávaného oleja **A15** používajte olej na šijacie stroje.

- Po premazaní priprávnite strihaciu jednotku späť k rukoväti zastrihávača **A7**, pozrite obrázok H. Dbajte na to, aby strihacia jednotka riadne zapadla na svoje miesto.
- Rukoväť zastrihávača **A7** a hrebeňový násadec **A10** a **A11** vyčistite čistou suchou handričkou. V prípade väčšieho znečistenia môžete použiť mierne navlhčenú handričku. Všetko potom riadne vytrite dosucha.
- Na čistenie adaptéra **A12** používajte suchú, čistú handričku.
- Na čistenie nepoužívajte čistiace prostriedky s abrazívnym účinkom, riedidlá a pod.

VÝMENA STRIHACEJ JEDNOTKY

- Strihaciu jednotku odporúčame vymeniť za novú raz za dva roky, keď sa zastrihávač používa zhruba 4-krát do mesiaca 20 minút, alebo skôr, ak javí známky opotrebenia.
- Náhradná strihacia jednotka je dostupná u vášho predajcu v internetových alebo kamenných obchodoch.

SKLADOVANIE

- Po ukončení používania môžete uložiť zastrihávač do stojančeka **A13**. Pred vložením zastrihávača do stojančeka **A13** zaistite, aby bol stojanček **A13** umiestnený na stabilnom vodorovnom povrchu, aby nedošlo k pádu zastrihávača.

TECHNICKÉ ÚDAJE

Zastrihávač

Vstup3,6 V \approx , 1 A
 Akumulátor Ni-MH, AAA, 2,4 V \approx , 650 mAh
 Hlučnosť69 dB(A)

Sieťový adaptér

TypTPA-593610V01
 Vstup100 – 240 V~, 50/60 Hz, 0,3 A
 Výstup3,6 V \approx , 1 A

Deklarovaná hodnota emisie hluku tohto spotrebiča je 69 dB(A), čo predstavuje hladinu A akustického výkonu vzhľadom na referenčný akustický výkon 1 pW.

Zmeny textu a technických špecifikácií vyhradené.

POKYNY A INFORMÁCIE O ZAOBCHÁDZANÍ S POUŽITÝM OBALOM

Použitý obalový materiál odložte na miesto určené obcou na ukladanie odpadu.

VYBRATIE AKUMULÁTORA PO UKONČENÍ ŽIVOTNOSTI VÝROBKU

Pred odovzdaním výrobku na určenom zbernom mieste je potrebné zaistiť, aby z neho bol vybratý vstavaný akumulátor. Pred vybratím akumulátora odpojte zastrihávač od sieťovej zásuvky a nechajte ho celkom vybiť. Potom odoberte strihaciu jednotku z rukoväti **A7** a pomocou plochého skrutkovača odstráňte predný kryt rukoväti **A7**. Odstrihnite vodiče a akumulátor vyberte, pozrite obrázok I. Vybratie akumulátora môže tiež zaistiť autorizované servisné stredisko. Ak bol výrobok raz rozobratý z dôvodu jeho ekologickej likvidácie, nesmie sa už znovu zostaviť.



LIKVIDÁCIA AKUMULÁTOROV

Akumulátory obsahujú látky škodlivé pre životné prostredie, a preto nepatria do bežného domového odpadu. Odovzdajte ich na riadnu likvidáciu na miestach ich spätného odberu.

LIKVIDÁCIA POUŽITÝCH ELEKTRICKÝCH A ELEKTRONICKÝCH ZARIADENÍ

Tento symbol na produktoch alebo v sprievodných dokumentoch znamená, že použité elektrické a elektronické výrobky sa nesmú pridať do bežného komunálneho odpadu. Pre správnu likvidáciu, obnovu a recykliáciu odovzdajte tieto výrobky na určené zberné miesta. Alternatívne v niektorých krajinách Európskej únie alebo iných európskych krajinách môžete vrátiť svoje výrobky miestnemu predajcovi pri kúpe ekvivalentného nového produktu.

Sprievodný symbol na tomto produkte pomôže zachovať cenné prírodné zdroje a pomôže prevencii potenciálnych negatívnych dopadov na životné prostredie a ľudské zdravie, čo by mohli byť dôsledky nesprávnej likvidácie odpadov. Ďalšie podrobnosti si vyžiadajte od miestneho úradu alebo najbližšieho zberného miesta.

Pri nesprávnej likvidácii tohto druhu odpadu sa môžu v súlade s národnými predpismi udeliť pokuty.

Pre podnikové subjekty v krajinách Európskej únie

Ak chcete likvidovať elektrické a elektronické zariadenia, vyžiadajte si potrebné informácie od svojho predajcu alebo dodávateľa.

Likvidácia v ostatných krajinách mimo Európskej únie

Tento symbol je platný v Európskej únii. Ak chcete tento výrobok zlikvidovať, vyžiadajte si potrebné informácie o správnom spôsobe likvidácie od miestnych úradov alebo od svojho predajcu.



Tento výrobok spĺňa všetky základné požiadavky smerníc EÚ, ktoré sa naň vzťahujú.