

14/08/17 ARGUIDE001600R



**important** safety instructions and manufacturers guarantee

---

**contents**

---

<b>EN</b> English	3 - 10
<b>RO</b> Română	11 - 18
<b>CZ</b> Český	19 - 26
<b>HU</b> Magyar	27 - 34
<b>SK</b> Slovenčina	35 - 42

**important please read these safety instructions****Safety precautions**

Before attempting to use this ghd hairdryer for the safety of both yourself and others, please read the safety precautions set out below carefully and follow them, without exception, at all times when using your ghd hairdryer.

**CAUTION:** Your hairdryer is a high performance, professional product and the nozzles get hot in use. **DO NOT** place on a heat sensitive surface. Allow to cool before touching.



**This ghd hairdryer is not intended for use by children under 8yrs old, persons with reduced physical, sensory or mental capabilities, or lack of experience and knowledge unless they have been given supervision or instruction concerning the use of the appliance in a safe way and understand the hazards involved by a person responsible for their safety.**

**Cleaning and user maintenance shall not be undertaken by children unless supervised.**

**Children should be supervised to ensure that they do not play with this appliance.**

**For additional protection, the installation of a residual current device (RCD) with an operating current not exceeding 30mA is advisable when using this product. Please contact an electrician for further details.**

**When the hairdryer is used in a bathroom, unplug it after use since the proximity of water presents a hazard even when the hairdryer is switched off.**

Always inspect your ghd hairdryer before use, and do not use it if it is damaged. If the power cord or plug is damaged it must be replaced by Jemella Ltd. Jemella Ltd will replace the product free of charge only if it is within warranty.

**To reduce the risk of electrocution:**

1. Do not use if the cord is damaged.
2. Do not pull or strain the power cord and do not unplug by pulling on the cord, rather disconnect the ghd hairdryer by isolating the mains switch and then by removing the plug.
3. Do not use an electrical extension lead in conjunction with the ghd hairdryer.
4. Do not use at temperatures below 5°C and above 35°C.
5. Hold the ghd hairdryer by the handle; do not hold by the casing or concentrator nozzle, which can be hot.
6. Take care to avoid the hot surface of the ghd hairdryer coming into direct contact with the skin, in particular the eyes, ears, face and neck.
7. Never place the ghd hairdryer on any heat sensitive surface or cover it whilst in or immediately after use.

**IMPORTANT:** This ghd hairdryer is designed for 220-240V~, 50-60Hz. Do not use with any other power supplies other than that specified on the rating plate. Always check that the voltage of your electricity supply matches the voltage of your ghd hairdryer.

1. Do not use this product with a voltage inverter or any device designed to convert the electrical supply to 240V~ from a different source.
2. Your ghd product is a class II electrical appliance.
3. Any error when connecting the ghd hairdryer can cause irreparable harm, not covered by the guarantee.



## warning: keep away from water

1. Do not store near water.
2. Do not immerse or put under running water, even for cleaning purposes.
3. **CAUTION:** Never use the ghd hairdryer with wet hands, in, or near water or near baths, basins or other receptacles containing water (or any other liquid).
4. Do not reach for the appliance if it has fallen into water.
5. Do not leave within the reach of children.



### The ghd hairdryer must be unplugged from the mains socket;

1. Before cleaning and maintenance procedures.
2. If it is not working correctly.
3. As soon as you have finished using it.
4. If you leave the room, even momentarily.

The ghd hairdryer is equipped with a heat-sensitive safety cut out device. In the event of overheating (for example if the rear filter is blocked), the dryer's heater will stop automatically. This will cause the temperature of the heater to become cold and hot intermittently. Isolate the dryer from the mains supply and clean the filter. If problems persist, contact ghd Jemella Ltd, see contact details.

If your ghd hairdryer has broken or does not work correctly immediately stop using and contact ghd customer services, see contact details.

Your ghd hairdryer can only be repaired using specialist tools and by qualified experts at ghd.



**CAUTION:** Failure to comply with these safety precautions may result in electric shock or other injuries!

## using your ghd hairdryer

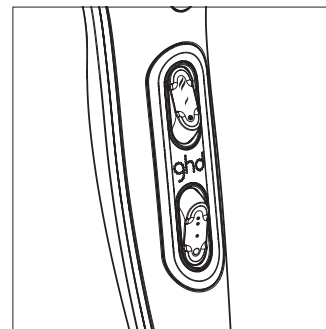

1. After washing your hair, towel-dry it thoroughly.
2. Do not allow excess water from your hair or any other source to come into contact with the ghd hairdryer.
3. For faster drying, use the ghd hairdryer without the styling nozzle.
4. Never cover the blower or intake opening.
5. Ensure that the air inlet filter is not and does not become blocked with fluff or hair.
6. When drying or styling, do not allow any of your hair to cover or come into contact with the air inlet filter at the back of your dryer.



The upper switch on the back of the handle is for temperature setting:

-  = Maximum heat
-  = Medium heat
-  = Cold air

The lower switch on the back of the handle is to set the fan speed:

-  = Max Speed
-  = Medium Speed
-  = Off

Any temperature and speed setting can be combined. The Ionic Technology function is always on.

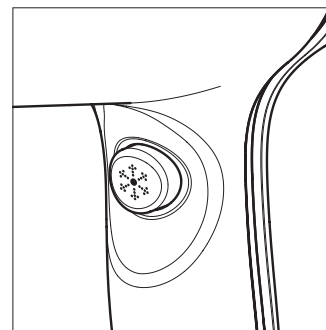

**Cool Shot Button:** The Cool Shot Button can be switched on at any setting. It's ideal to fix your style and shape your look.

**Nozzles:** There are 2 concentrator nozzles, one is 65mm wide for precision drying and the other is 85mm wide for drying larger sections.

**Note:** The fit of a cold nozzle could be tight, particularly when the dryer and the nozzles are new.

## cleaning your ghd hairdryer

1. **To ensure that your ghd hairdryer operates at the optimum efficiency, always ensure that the rear filter is kept clean by regularly cleaning it. Damage caused by failure to comply with these cleaning instructions is not covered by the manufacturer's guarantee.**

2. To do this first unplug the hairdryer from the mains power supply.
3. Never immerse the appliance in water.
4. Do not use a steam cleaner.
5. Wipe the outside of the ghd hairdryer with a damp cloth. Do not use sharp or abrasive detergents or corrosive products.
6. Always use the ghd hairdryer with the genuine ghd filter.
7. Never operate the ghd hairdryer without a filter attached.

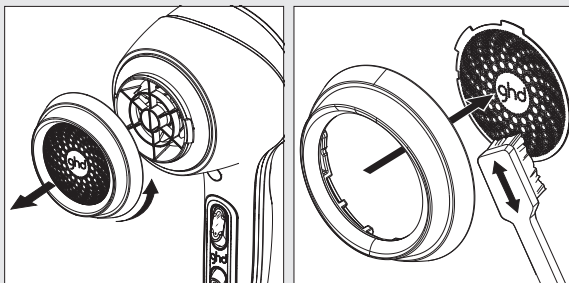

Rotate the ring with the air inlet filter counterclockwise and then remove.

Push out metal filter from rear housing. Rinse and dry the filter or take a soft brush and gently remove any dust and hair from it. After cleaning the filter, re-attach and secure by rotating clockwise.

## storage

1. Always allow the ghd hairdryer to cool down before storing away.
2. When the ghd hairdryer has cooled down, fold the power cord in the same way as it was first delivered in its packaging. Do not wrap the power cord around the ghd hairdryer as this can strain the cord and cause premature power cord failure.

## failure to operate

In the unlikely event that your ghd product does not operate correctly, check that the ghd product and mains power supply are switched on, and that power is available.

For UK plugs, please ensure that the fitted fuse is intact; and functioning; if it is not replace it with an identically rated British Standard Fuse.

If in doubt or for further advice please visit the help section of [ghd.com](http://ghd.com) or contact an approved ghd stockist or contact ghd customer services for further advice.

## manufacturer's guarantee

All ghd electrical products are individually tested before leaving the factory. However in the unlikely event of the product proving defective due to faulty workmanship or materials, then, at its sole discretion, ghd will repair or replace the product at no charge with an identical or equivalent product within one year from the original date of purchase. A replacement product assumes the remaining warranty of the original product or 180 days, whichever provides longer coverage for you. When a product is exchanged, any replacement item becomes your property and the replaced item becomes property of ghd.

To claim under this guarantee please contact your local ghd distributor. Please ensure that you include a proof of purchase with any returned product. Therefore please ensure you keep your proof of purchase in a safe place.

This guarantee only applies to genuine ghd products purchased through ghd-approved stockists, and does not cover products repaired or serviced by anyone other than ghd personnel or ghd representatives. Note that this guarantee may be invalidated where serial numbers or identification have been erased, damaged or modified. This does not affect your statutory rights.

### The guarantee does not include:

1. Damage caused by misuse, improper treatment or violent usage.
2. Damage caused by failure to comply with these instructions for use.
3. Damage caused by connecting this appliance to the incorrect voltage.
4. Damage caused by connecting accessories (e.g. nozzles, diffusers etc) supplied by other manufacturers.
5. Minor faults which do not significantly affect the value of the dryer or its effective use.
6. Normal wear and tear.

## recycling and disposal

Your ghd electrical product is classified as 'electrical or electronic equipment' and **must not be disposed of with other household or commercial waste at the end of its working life.** When you have no further use for your ghd product, please dispose of it according to your local authority's recycling procedure. For more information contact your local authority.

### UK/EU Only

Your ghd electrical product should be disposed of in accordance with the WEEE directive (Waste Electrical and Electronic Equipment 2002/96/EC) which ensures that products are recycled using the best available methods and practices to minimise any potential damage to the environment. For more information, contact your local authority or the retailer from whom you purchased this product.

## product compliance

All electrical products from Jemella Ltd are subjected to independent compliance testing by appointed government and EU approved bodies. Our products all comply with EN 60335-2-23 and carry the CE mark.

## contact

**Professional Brands M&D SRL** is an approved distributor of ghd/Jemella Limited in Romania. Șos Viilor 14, Bucharest.

**Sirowa Czech s.r.o.** is an approved distributor of ghd / Jemella Group Limited in Czech Republic. Sirowa Czech s.r.o. Lomnickeho 1705/5, 140 00 Praha 4

**Sirowa Magyarország Kft.** is an approved distributor of ghd/Jemella Group Limited in Hungary. Sirowa Magyarország Kft. 1117 Budapest, Október huszonharmadika utca 8-10.

**Sirowa Slovakia s.r.o.** is an approved distributor of ghd/Jemella Group Limited in Slovakia. Sirowa Slovakia s.r.o. Prievozska 4D, Blok E, Bratislava; 821 09

ghd® Jemella™



ghd and ghd are registered trade marks of Jemella Group Limited.

ghd air®

© Jemella Group Limited 2017

ghdhair.com™

Designed in Cambridge, UK. Made in Hungary.

Model No. ghd air 1.0

**important: vă rugăm citiți aceste instrucțiuni de securitate****Măsuri de siguranță**

Înainte de a folosi acest uscător de păr ghd, pentru siguranța dvs. și a celorlalți, vă rugăm să citiți cu atenție măsurile de siguranță de mai jos și să le urmați, fără excepție, oricând folosiți uscătorul de păr ghd.

**ATENȚIE:** Uscătorul dvs. de păr este un produs profesional de înaltă performanță iar duzele se încălzesc în timpul utilizării. **NU** îl așezați pe o suprafață sensibilă la căldură. Lăsați să se răcească înainte de a-l atinge.



**Uscătorul de păr ghd nu trebuie folosit de copiii sub 8 ani, de persoanele cu capacități fizice, senzoriale sau mentale reduse, sau care nu au experiență și cunoștințe, dacă acestea nu sunt supravegheate sau nu au fost instruite de către o persoană responsabilă de siguranța lor cu privire la folosirea în siguranță aparatului și dacă nu înțeleg pericolele pe care le implică acesta.**

**Curățarea și întreținerea nu vor fi făcute de copii fără supraveghere.**

**Copiii trebuie supravegheați pentru a vă asigura că nu se joacă cu acest aparat.**

**Pentru protecție suplimentară, vă sfătuim ca, atunci când folosiți produsul, să instalați un dispozitiv de curent rezidual (DCR) cu un curent de funcționare ce nu depășește 30mA. Vă rugăm să contactați un electrician pentru alte detalii.**

**Când uscătorul este folosit în baie, scoateți-l din priză după utilizare, deoarece prezența apei prezintă un pericol chiar și când uscătorul este oprit.**

Inspectați întotdeauna uscătorul de păr ghd înainte de folosire și nu îl folosiți dacă este deteriorat. În cazul în care cablul de curent sau priza sunt deteriorate, trebuie înlocuite de Jemella Ltd. Jemella Ltd va înlocui produsul gratuit, dacă acesta este în garanție.

**Pentru a reduce riscul de electrocutare:**

1. Nu îl folosiți dacă observați cablul de alimentare ca fiind deteriorat.
2. Nu trageți de cablul de alimentare, nu îl deformați, nu îl scoateți din priză prin tragere; mai bine deconectați uscătorul de păr ghd, oprindu-l de la întrerupător și apoi scoateți din priză aparatul.
3. Nu folosiți un prelungitor de alimentare împreună cu uscătorul de păr ghd.
4. Nu folosiți la temperaturi mai mici de 5°C și mai mari de 35°C.
5. Țineți uscătorul de păr ghd de mâner; nu îl țineți de carcasă sau de duza concentratoare, care pot fi fierbinți.
6. Aveți grijă să evitați ca suprafața fierbinte a uscătorului de păr ghd să intre în contact direct cu pielea, mai ales cu ochii, urechile, fața și gâtul.
7. Nu puneți niciodată uscătorul de păr ghd pe o suprafață sensibilă la căldură sau nu îl acoperiți în timpul sau imediat după utilizare.

**IMPORTANT:** Acest uscător de păr ghd este conceput pentru 220-240V, 50Hz. Nu folosiți alt curent de alimentare decât cel specificat pe placa de marcaj. Verificați întotdeauna ca tensiunea de alimentare să se potrivească cu tensiunea uscătorului dvs. de păr ghd.

1. Nu folosiți acest produs cu un inversor de tensiune sau un dispozitiv care convertește alimentarea electrică la 240V dintr-o altă sursă.
2. Produsul dvs. ghd este un aparat electric de clasă II.
3. Orice eroare de conectare a uscătorului de păr ghd poate duce la distrugerea ireparabilă a acestuia, care nu este acoperită de garanție.



## atenție: țineți departe de apă!

1. Nu depozitați lângă apă.
2. Nu introduceți în apă sau nu puneți sub apa de la robinet, nici măcar pentru a îl curăța.
3. **ATENȚIE:** Nu folosiți niciodată uscătorul de păr cu mâinile ude sau lângă apă sau cada de baie, sau chiuvete sau alte vase ce conțin apă (sau alt lichid).
4. Nu încercați să scoateți aparatul dacă acesta a căzut în apă.
5. Nu lăsați la îndemâna copiilor.



### Uscătorul de păr ghd trebuie scos din priză:

1. Înainte de a urma procedurile de curățare și întreținere
2. Dacă nu funcționează corect.
3. Imediat ce ați terminat de folosit.
4. Dacă plecați din cameră, chiar și pentru un moment.

Uscătorul de păr ghd este echipat cu un fuzibil de siguranță sensibil la căldură. În cazul supraîncălzirii (de exemplu, dacă filtrul din spate este blocat), încălzirea uscătorului se va opri automat. Astfel, temperatura uscătorului va scădea și crește intermitent. Scoateți uscătorul din priză și curățați filtrul. Dacă problema persistă, contactați departamentul de servicii cu clienții ghd, vezi detaliile de contact.

Dacă uscătorul dvs. de păr ghd s-a stricat sau nu funcționează corect, opriți-l imediat și contactați departamentul de servicii cu clienții, vezi detaliile de contact.

Uscătorul dvs. de păr ghd poate fi reparat folosind doar sculele unui specialist și doar de către persoane calificate de ghd.

**ATENȚIE:** Nerespectarea acestor măsuri de siguranță poate duce la șoc electric sau alte vătămări!

## cum se folosește uscătorul de păr ghd

1. După ce vă spălați părul, uscați-l bine cu prosopul.
2. Nu lăsați apa în exces de pe păr sau din altă sursă să intre în contact cu uscătorul de păr ghd.
3. Pentru o uscarea mai rapidă, folosiți uscătorul de păr ghd fără duza de coafat.
4. Nu acoperiți niciodată ventilatorul sau orificiul de intrare a aerului.
5. Asigurați-vă că filtrul de la intrarea aerului nu este blocat și nu se astupă cu fire de păr sau praf.
6. Când uscați sau coafați părul, nu lăsați ca părul dvs. să intre în contact cu filtrul de la intrarea aerului din spatele uscătorului.

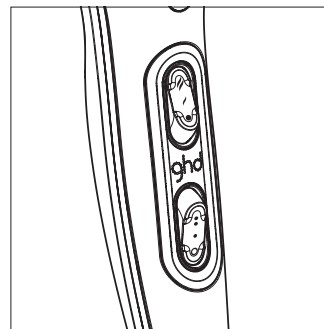

Înterupătorul de sus din spatele mânerului este pentru setarea temperaturii:

- 🔥 = Căldură maximă
- ↘ = Căldură medie
- = Aer rece

Înterupătorul de jos din spatele mânerului este pentru a seta viteza ventilatorului:

- ⦿ = Viteză maximă
- = Viteză medie
- = Oprit

Orice setare a temperaturii și a vitezei poate fi combinată. Funcția de ionizare este întotdeauna pornită.

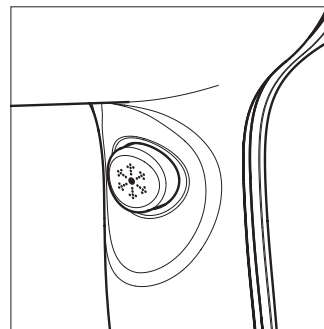

**Buton de aer rece:** Acesta poate fi pornit la orice setare. Este ideal pentru fixarea coafurii și pentru a da formă părului.

**Duze:** Există două duze concentratoare, una este lată de 65 mm – pentru uscarea de precizie, iar cealaltă este lată de 85 mm – pentru a usca secțiunile mai mari.

**Notă:** Prinderea unei duze cu aer rece trebuie să fie strânsă, mai ales când uscătorul și duzele sunt noi.



## curățarea uscătorului dvs. ghd

**1. Pentru a vă asigura că uscătorul dvs. de păr ghd funcționează la eficiență maximă, asigurați-vă că întotdeauna filtrul din spate este menținut curat, curățându-l în mod regulat. Daunele provocate de nerespectarea acestor instrucțiuni de curățare nu sunt acoperite de garanția producătorului.**

2. Pentru a face acest lucru, mai întâi scoateți din priză uscătorul.
3. Nu introduceți niciodată aparatul în apă.
4. Nu folosiți un curățător cu abur.
5. Ștergeți exteriorul uscătorului de păr ghd cu o cârpă umedă. Nu folosiți detergenți abrazivi sau puternici sau produse corozive.
6. Folosiți întotdeauna uscătorul de păr ghd doar cu filtre ghd originale.
7. Nu folosiți niciodată uscătorul de păr ghd fără un filtru introdus în prealabil.

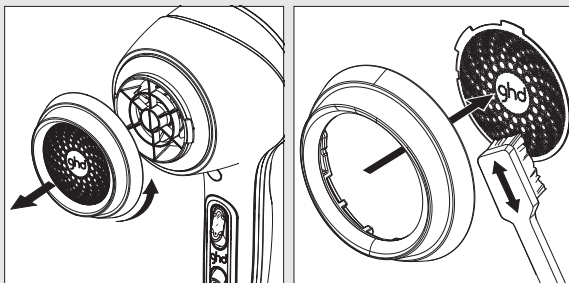

Rotiți inelul cu filtrul de intrare a aerului în sens invers acelor de ceasornic și apoi scoateți-l.

Scoateți filtrul metalic din carcasa din spate. Clătiți și uscați filtrul sau luați o perie fină și îndepărtați ușor praful sau firele de păr de pe el. După ce curățați filtrul, reatașați-l și asigurați-l, rotind în sensul acelor de ceasornic.

## depozitarea

1. Întotdeauna lăsați uscătorul de păr ghd să se răcească înainte de a-l depozita.
2. După ce uscătorul de păr ghd s-a răcit, îndoiți cablul de alimentare în același mod în care a fost livrat cu aparatul în ambalaj. Nu înfășurați cablul de alimentare în jurul uscătorului de păr ghd, deoarece se poate deforma și rupe prematur.

## nefuncționarea

În cazul puțin probabil în care produsul dvs. ghd nu funcționează corect, verificați dacă produsul ghd și cablul de alimentare sunt pornite și dacă este curent la priză.

Pentru prizele din Marea Britanie, vă rugăm să vă asigurați că siguranța este intactă și funcționează; dacă nu, înlocuiți-o cu una identică, de tip standard britanic.

Dacă aveți nelămuriri sau dacă aveți nevoie de alte informații, vizitați secțiunea de ajutor a paginii ghchair.com sau contactați distribuitorul autorizat ghd.

## garanția producătorului

Toate produsele electrice ghd sunt testate individual înainte de a părăsi fabrica. Totuși, în cazul puțin probabil în care produsul este defect din cauza unei erori umane sau de material, atunci ghd va repara sau va înlocui gratuit produsul, la alegerea sa, cu un produs identic sau echivalent, într-un an de la data achiziției. Un produs înlocuit preia restul garanției produsului original sau va avea o garanție de 180 de zile, oricare perioadă este mai lungă. Când un produs este schimbat, orice produs nou devine proprietatea dvs., iar produsul înlocuit devine proprietatea ghd.

Pentru a face revendicări în baza acestei garanții, vă rugăm să contactați distribuitorul dvs. local ghd. Vă rugăm să vă asigurați că includeți dovada achiziției lângă orice produs returnat. Deci, asigurați-vă că păstrați în loc sigur dovada achiziției făcute.

Această garanție se aplică doar produselor originale ghd achiziționate prin distribuitorii autorizați ai ghd și nu acoperă produsele reparate de altcineva sau trimise în alt service, decât cele reparate de personalul sau reprezentanții ghd. Această garanție poate deveni nulă dacă numerele de serie sau de identificare au fost șterse, distruse sau modificate. Acest lucru nu afectează drepturile dvs. legale.

### Garanția nu include:

1. Daune provocate de folosirea incorectă, tratamentul inadecvat sau utilizarea violentă.
2. Daune provocate de nerespectarea acestor instrucțiuni de utilizare.
3. Daune provocate de legarea acestui aparat la tensiune incorectă.
4. Daune provocate de conectarea unor accesorii (de exemplu, duze, difuzoare etc.) livrate de alți producători.
5. Erori minore care nu afectează în mod semnificativ valoarea uscătorului sau utilizarea eficientă a acestuia.
6. Uzura normală.

## reciclare și evacuare

Produsul dvs. electric ghd este clasificat ca 'echipament electric sau electronic' și **nu trebuie evacuat cu alte deșeuri casnice sau comerciale la finele vieții sale de funcționare.**

Când nu mai folosiți produsul dvs. ghd, vă rugăm să îl evacuați conform procedurii autorității locale. Pentru mai multe informații, contactați autoritatea locală.

### Doar Marea Britanie/Uniunea Europeană

Produsul dvs. electric ghd trebuie evacuat în conformitate cu directiva WEEE (Waste Electrical and Electronic Equipment 2002/96/EC - Directiva privind deșeurile de echipamente electrice și electronice) care garantează faptul că produsele sunt reciclate folosind cele mai bune metode și practici existente pentru a diminua orice potențială distrugere a mediului. Pentru mai multe informații, contactați autoritatea locală sau comerciantul de unde ați cumpărat acest produs.

## conformitatea produsului

Toate produsele Jemella Ltd sunt supuse testării independente a conformității, de către organismele desemnate de guvern și aprobate de UE. Toate produsele noastre respectă EN 60335-2-23 și poartă marca CE.

## contact

**Professional Brands M&D SRL** este distribuitor aprobat al ghd/Jemella Group Limited în România, Viilor 14, București, Tel.: 021 – 318 65 03.

ghd® i Jemella™



ghd and ghd sunt mărci comerciale înregistrate ale Jemella Group Limited.

ghd air®

© Jemella Group Limited 2017

ghdhair.com™

Conceput în Cambridge, Marea Britanie.  
Fabricat în Ungaria.

Model Nr. ghd air 1.0

**důležité: přečtěte si prosím tyto bezpečnostní pokyny****Bezpečnostní opatření**

Než začnete tento vysoušeč vlasů ghd používat, přečtěte si prosím pečlivě níže uvedené bezpečnostní pokyny pro zajištění bezpečnosti své i ostatních a dodržujte je bez výjimky při každém použití tohoto přístroje.

**UPOZORNĚNÍ:** Tento vysoušeč vlasů je vysoce výkonný profesionální výrobek, jehož trysky se při používání zahřívají. **NEPOKLÁDEJTE** na povrch, kterému by mohla uškodit vyšší teplota. Než se přístroje dotknete, nechte ho vychladnout.



**Tento vysoušeč vlasů ghd není určen pro děti do 8 let a pro osoby se sníženými fyzickými, smyslovými nebo mentálními schopnostmi nebo s nedostatkem zkušeností a znalostí, pokud nejsou pod dozorem nebo neznají pokyny týkající se bezpečného používání přístroje nebo pokud si neuvědomují rizika vznikající pro osobu, která zodpovídá za jejich bezpečnost.**

**Čištění a údržba nesmí být prováděna dětmi, pokud nejsou pod dohledem dospělé osoby.**

**Děti si nesmí s přístrojem hrát.**

**K zajištění dodatečné ochrany se při použití produktu doporučuje instalace proudového chrániče s citlivostí maximálně 30 mA. Další informace vám poskytne váš elektrikář.**

**Při používání vysoušeče vlasů v koupelně ho po použití vždy odpojte, protože blízkost vody představuje riziko i v případě, že je vysoušeč vlasů vypnutý.**

Vysoušeč vlasů ghd před použitím vždy zkontrolujte a nepoužívejte ho v případě, že je poškozený. V případě poškození napájecího kabelu či zástrčky musí výměnu provést pouze společnost Jemella Ltd. Společnost Jemella Ltd výrobek vymění zdarma pouze, pokud je poškození zjištěno v záruční době.

**Pro snížení rizika poranění elektrickým proudem:**

1. Výrobek nepoužívejte, má-li poškozený kabel.
2. Netahajte ani nepáňte napájecí kabel a výrobek neodpojujte taháním za napájecí kabel.  
Při odpojování vytáhněte zástrčku ze zásuvky.
3. S vysoušečem vlasů ghd nepoužívejte prodlužovací kabely.
4. Nepoužívejte při teplotách pod 5 °C a nad 35 °C.
5. Držte vysoušeč vlasů ghd za rukojeť, nikoli za vnější kryt nebo ondulační trysku, které mohou být horké.
6. Dbejte na to, aby se horký povrch vysoušeče vlasů ghd nedostal do kontaktu s holou kůží, zejména očí, uší, obličejem a krku.
7. Vysoušeč vlasů nikdy nepokládejte na povrch, kterému by mohla uškodit vyšší teplota, ani ho během používání nebo bezprostředně po použití nepřikrývejte.

**DŮLEŽITÉ:** Tento vysoušeč vlasů je určen pro 220–240 V~, 50–60 Hz. Nepoužívejte ho s jinými zdroji napájení, než které jsou uvedeny na výkonovém štítku. Vždy ověřte, že napětí zdroje energie odpovídá napětí na vysoušeči vlasů ghd.

1. Výrobek nepoužívejte s měničem napětí nebo s jakýmkoli zařízením určeným k převodu elektrického napětí na 240V~ z jiného zdroje.
2. Váš výrobek ghd je elektrický přístroj třídy ochrany II.
3. Jakákoli chyba při připojování vysoušeče vlasů ghd může způsobit nenapravitelné poškození, které není pokryto zárukou.



## varování: udržujte mimo dosah vody

1. Neskladujte v blízkosti vody.
2. Neponořujte ani nepokládejte pod tekoucí vodu, a to ani pro účely čištění.
3. **UPOZORNĚNÍ:** Vysoušeč vlasů ghd nikdy nadržte v mokrých rukou ani v blízkosti vody nebo vany s vodou, bazénu či jiných nádrží s vodou (či jinou tekutinou).
4. Pokud přístroj spadne do vody, nesnažte se ho vylovit.
5. Přístroj uchovávejte mimo dosah dětí.



### Vysoušeč vlasů ghd je nutné odpojit od zdroje napájení v následujících případech:

1. Před čištěním a údržbou.
2. Pokud správně nefunguje.
3. Bezprostředně po použití.
4. Pokud opouštíte místnost, kde je přístroj v provozu, a to i na chvíli.

Vysoušeč vlasů ghd je vybaven bezpečnostní tepelnou pojistkou. V případě přehřátí (například při zablokování zadního filtru) se topné těleso ve vysoušeči automaticky vypne. To způsobí přerušované zahřívání a zchladnutí přístroje. Vysoušeč odpojte od zdroje napájení a filtr vyčistěte. Pokud problém přetrvává, obraťte se na zákaznický servis (viz kontaktní údaje).

Pokud se vysoušeč vlasů porouchá nebo nefunguje správně, ihned ho přestaňte používat a kontaktujte zákaznický servis společnosti ghd (viz kontaktní údaje).

Vysoušeč vlasů smí opravovat pouze kvalifikovaní odborníci společnosti ghd s využitím speciálních nástrojů.



**UPOZORNĚNÍ:** Nedodržení těchto bezpečnostních opatření může způsobit poranění elektrickým proudem nebo jiná zranění!

## používání vysoušeče vlasů ghd

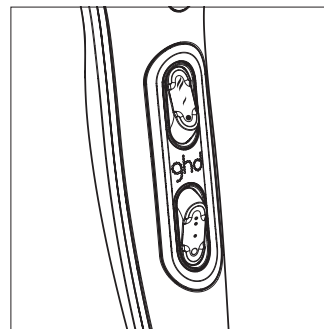

1. Umyté vlasy nejprve důkladně vysušte ručníkem.
2. Dbejte na to, aby nadbytečná voda z vašich vlasů nebo jakéhokoliv jiného zdroje nepřišla do kontaktu s vysoušečem vlasů ghd.
3. Pokud chcete vlasy vysušit rychleji, použijte vysoušeč vlasů ghd bez trysky pro tvarování účesu.
4. Nikdy nezakrývejte otvor ventilátoru ani otvor pro přívod vzduchu.
5. Dbejte na to, aby se filtr přiváděného vzduchu neucpal chomáči vlasů.
6. Při vysoušení vlasů nebo tvarování účesu nedovolte, aby se vlasy dotýkaly filtru přiváděného vzduchu na zadní straně přístroje nebo aby ho překrývaly.



Horní vypínač na zadní straně rukojeti slouží k nastavení teploty:

-  = Maximální teplota
-  = Střední teplota
-  = Chladný vzduch

Dolní spínač na zadní straně rukojeti slouží k nastavení rychlosti ventilátoru:

-  = Maximální rychlost
-  = Střední rychlost
-  = Vypnuto

Je možné kombinovat libovolné nastavení teploty a rychlosti. Funkce ionové technologie je stále zapnutá.

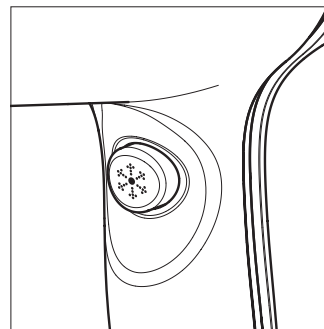

**Tlačítko Cool Shot:** Tlačítko Cool Shot je možné zapnout při libovolném nastavení. Je skvělé pro zafixování a tvarování účesu.

**Trysky:** K dispozici jsou 2 ondulační trysky. Šířka jedné je 65 mm pro cílené vysoušení, šířka druhá 85 mm pro vysoušení větších ploch.

**Poznámka:** Upevnění trysky může být pevné, zejména pokud jsou vysoušeč i trysky nové.

## čištění vysoušeče vlasů ghd

1. Pro zajištění optimální efektivity provozu vysoušeče vlasů ghd **udržujte zadní filtr vždy čistý a pravidelně jej čistíte. Na škody způsobené nedodržením pokynů k čištění výrobku se nevztahuje záruka výrobce.**
2. Před čištěním nejprve odpojte vysoušeč vlasů od zdroje napájení.
3. Přístroj nikdy neponořujte do vody.
4. K čištění výrobku nepoužívejte parní čistič.
5. Vnější stranu vysoušeče vlasů ghd otřete vlhkým hadříkem. Nepoužívejte ostré či abrazivní čisticí prostředky nebo žíravé výrobky.
6. Vysoušeč vlasů ghd vždy používejte s originálním ghd filtrem.
7. Přístroj nikdy nepoužívejte bez filtru.

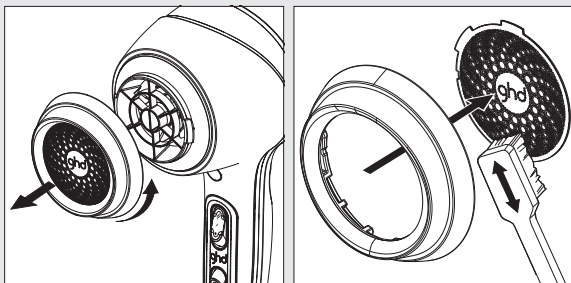

Otočte kroužek ve filtru přiváděného vzduchu proti směru hodinových ručiček a vyjměte ho.

Vytlačte kovový filtr ze zadního krytu. Filtr opláchněte a vysušte nebo z filtru jemným kartáčkem opatrně odstraňte veškerý prach a vlasy. Po vyčištění filtr znovu nasadte a upevněte otočením ve směru hodinových ručiček.

## skladování

1. Před uskladněním nechte vysoušeč vlasů ghd vždy vychladnout.
2. Po vychladnutí vysoušeče vlasů ghd složte napájecí kabel stejným způsobem, jakým byl složen po prvním otevření produktu v originálním balení. Neobtáčejte napájecí kabel kolem vysoušeče vlasů ghd, mohlo by dojít k nadměrnému zatížení kabelu a jeho předčasnému opotřebení.

## porucha provozu

Pokud nastane neočekávaná situace, že by výrobek ghd nefungoval správně, zkontrolujte, zda jsou výrobek a zdroj napájení zapnuté a zda je k dispozici elektrická energie.

V případě elektrických zásuvek na území Spojeného království se ujistěte, že je nasazená pojistka nedotčená a funkční. Pokud tomu tak není, vyměňte ji za stejně značenou standardní britskou pojistku.

Pokud máte pochybnosti nebo potřebujete poradit, přejděte prosím na sekci „Nápověda“ na stránkách ghdhair.com nebo požádejte o pomoc autorizovaného prodejce ghd, případně zákaznický servis společnosti.

## záruka výrobce

Každé elektrické zařízení ghd je před vydáním z výroby individuálně testováno. Pokud však nastane neočekávaná situace, kdy by se prokázala vada výrobku způsobená chybným zpracováním nebo použitím nekvalitních materiálů, výrobce na základě vlastního uvážení výrobek opraví nebo vymění bez dalších poplatků za stejný nebo odpovídající výrobek, a to do jednoho roku od data zakoupení. Na náhradní výrobek se vztahuje zbývající záruka nákupu původního výrobku nebo záruka 180 dní, a to v závislosti na tom, která doba z obou výše uvedených zajistí delší pojistné krytí. Po výměně výrobku se náhradní výrobek stane vaším majetkem a původní předmět majetkem společnosti.

Pokud chcete uplatnit tuto záruku, obraťte se prosím na místního distributora společnosti ghd. S jakýmkoli vráceným výrobkem je potřeba předložit doklad o zakoupení. Proto si ho vždy uschovejte na bezpečném místě.

Tato záruka se vztahuje pouze na originální výrobky ghd zakoupené u autorizovaných prodejců ghd a nikoli na výrobky opravené nebo servisované jinými subjekty než pracovníky či zástupci společnosti ghd. V případě vymazání, poškození či změn sériových nebo identifikačních čísel může být tato záruka zneplatněna. Tím nejsou dotčena vaše ze zákona vyplývající práva.

### Záruka nepokrývá následující:

1. Poškození způsobené nesprávným použitím či špatným nebo násilným zacházením.
2. Škody způsobené nedodržením těchto pokynů.
3. Škody způsobené připojením tohoto přístroje k nesprávnému zdroji napájení.
4. Poškození způsobené připojením příslušenství (například trysek, difúzérů atd.), které bylo dodáno jinými výrobci.
5. Mírné závady, které významným způsobem neovlivňují kvalitu vysoušeče vlasů nebo možnost jeho efektivního využívání.
6. Běžné opotřebení.

## recyklace a likvidace

Tento elektrický výrobek ghd je klasifikován jako „elektrické nebo elektronické zařízení“ a na konci své provozní životnosti **nesmí být likvidován s běžným domácím nebo komerčním odpadem**. Pokud nenajdete pro výrobek ghd další využití, zlikvidujte ho v souladu s místními recyklačními postupy. Pro více informací kontaktujte místní úřady.

### Pouze Velká Británie/EU

Elektrický výrobek ghd by měl být zlikvidován v souladu se směrnicí o odpadních elektrických a elektronických zařízeních (OEEZ, 2002/96/ES), která nařizuje recyklaci výrobku pomocí nejlepších dostupných metod a postupů tak, aby se minimalizoval jakýkoli škodlivý vliv na životní prostředí. Další informace vám poskytne místní úřad nebo prodejce, u kterého jste výrobek zakoupili.

## shoda výrobku s předpisy

Veškeré elektrické výrobky společnosti Jemella Ltd podstupují nezávislé testování v laboratořích určených a schválených příslušnými vládami a EU. Všechny naše výrobky jsou v souladu s normou EN 60335-2-23 a nesou označení CE.

## kontakt

**Sirowa Czech s.r.o.** je autorizovaný distributor společnosti ghd / Jemella Group Limited v České republice. Sirowa Czech s.r.o. Lomnického 1705/5, 140 00 Praha 4

ghd® Jemella™



ghd a ghd je registrovanou obchodní značkou Jemella Group Limited.

ghd air®

© Jemella Group Limited 2017

ghdhair.com™

Navrženo v Cambridge, Velká Británie. Vyrobeno v Maďarsku.

Model No. ghd air 1.0

**fontos: kérjük, olvassa el az alábbi biztonsági útmutatót****Biztonsági óvintézkedések**

A ghd hajszárító használata előtt az Ön és mások biztonsága érdekében, kérjük, figyelmesen olvassa el az alábbi biztonsági óvintézkedéseket és a ghd hajszárító használatakor minden esetben tartsa be azokat!

**FIGYELEM:** Az Ön hajszárítója egy nagyteljesítményű, professzionális termék, és a fűvókák használat közben felforrósodnak. **NE** helyezze a készüléket hőre érzékeny felületekre! Mielőtt hozzáérne a készülékhez, várja meg, amíg lehűl!



**A ghd hajszárító használata nem ajánlott 8 éven aluli gyermekek, csökkent fizikai, érzékszervi vagy mentális képességekkel rendelkező személyek, vagy olyan személyek számára, akik nem rendelkeznek kellő tapasztalattal és tudással a termék használatához, kivéve, ha a készüléket felügyelet mellett használják, illetve a biztonságukért felelős személyektől megkapták a megfelelő útmutatást a készülék biztonságos használatára vonatkozóan, valamint megértették a termék használatának veszélyeit.**

**A készülék tisztítását és karbantartását gyermekek kizárólag felnőtt felügyelete mellett végezhetik.**

**Gyermekek a készülék közelében kizárólag felnőtt felügyelete mellett tartózkodhatnak, hogy ne játszhassanak a készülékkel.**

**További védelemként a termék használatához 30mA-t meg nem haladó küszöbértékű áramvédelmi kapcsoló beszerelése ajánlott. További információért, kérjük, vegye fel a kapcsolatot egy villamossági szakemberrel!**

**Ha a hajszárítót a fürdőszobában használja, használat után mindig húzza ki a konnektorból, mivel a víz közelsége még a hajszárító kikapcsolt állapotában is veszélyes lehet.**

Használat előtt mindig ellenőrizze ghd hajszárítóját és ne használja, ha sérült! Ha a készülék hálózati kábele vagy csatlakozója megsérült, a Jemella Ltd-nél kell cseréltetni. A Jemella Ltd. a terméket kizárólag a garancia lejártá előtt cseréli ki díjmentesen.

**Az áramütés veszélyének csökkentése érdekében:**

1. Ne használja a kábelt, ha az sérült!
2. Ne húzza és ne feszítse ki a hálózati kábelt, és ne a hálózati kábelnél fogva húzza ki a készüléket a konnektorból, hanem a csatlakozóaljzatot megfogva húzza ki a villásdugót.
3. Ne használjon elektromos hosszabbító kábelt a ghd hajszárítóhoz!
4. Ne használja a készüléket 5°C alatti és 35°C feletti hőmérséklet esetén!
5. A hajszárítót a markolatnál fogva tartsa, ne a testnél, vagy a szűkítő fűvókánál, amely forró lehet!
6. A ghd hajszárító forró felülete ne érintkezzen bőrrel, különösen szemmel, füllel, arccal vagy nyakkal!
7. Használat közben vagy közvetlenül utána ne helyezze a ghd hajszárítót hőre érzékeny felületek és ne fedje le!

**FONTOS:** Ezt ghd hajszárítót 220-240V-os~, 50-60 Hz-es áramhoz tervezték. Ne használja a hajszárítón feltüntetettől eltérő áramforrással! Mindig ellenőrizze, hogy az áramforrás feszültsége megegyezik az Ön ghd hajszárítójának feszültségével!

1. Ne használja a terméket feszültség-átalakítóval, vagy egyéb olyan eszközzel, amely más forrásból alakítja át az áramot 240V~ -ossá!
2. Az Ön ghd terméke a II. érintésvédelmi osztályba tartozik.
3. A ghd hajszárító hibás csatlakoztatása az áramforráshoz olyan megjavíthatatlan sérülést okozhat a készülékben, amelyeket a garancia nem fedez.



## figyelmeztetés: víztől távol tartandó!

1. Ne tárolja víz közelében!
2. Ne merítse vízbe vagy tegye folyó víz alá, még tisztítás céljából sem!
3. **FIGYELEM:** A ghd hajszárítót soha ne használja nedves kézzel, vagy víz, illetve fürdőkád, mosdókagyló vagy egyéb vizet (illetve más folyadékot) tartalmazó tartály közelében!
4. Amennyiben a készülék vízbe esett, ne nyúljon utána!
5. A készülék gyermekek elől elzárva tartandó.



### A ghd hajszárító hálózati kábelét húzza ki a konnektorból:

1. A készülék megtisztítása és karbantartása előtt.
2. Amennyiben nem működik megfelelően.
3. Amint befejezte a készülék használatát.
4. Ha elhagyja a helyiséget, akár csak néhány pillanatra.

A ghd hajszárító hőérzékelő biztonsági kikapcsolóval van felszerelve. Túlmelegedés esetén (például ha a hátsó szűrő eltömődik) a hajszárító fűtése automatikusan leáll. Ez azt eredményezi, hogy a fűtőszál hőmérséklete felváltva hideg és meleg lesz. Húzza ki a hajszárítót a konnektorból és tisztítsa meg a szűrőt! Amennyiben a probléma továbbra is fennáll, vegye fel a kapcsolatot a ghd ügyfélszolgálatával a megadott elérhetőségen.

Amennyiben ghd hajszárítója elromlott vagy nem működik megfelelően, azonnal hagyja abba a hajszárító használatát, és vegye fel a kapcsolatot a ghd ügyfélszolgálatával a megadott elérhetőségeken.

Az Ön ghd hajszárítóját csak a ghd szakképzett szerelői javíthatják meg speciális eszközökkel.

**FIGYELEM:** Ezen biztonsági óvintézkedések be nem tartása áramütést vagy más sérüléseket okozhat!

## a ghd hajszárító használata

1. Hajmosás után egy törülközővel alaposan szárítsa meg haját!
2. Ne hagyja, hogy a hajszárító a hajból vagy máshonnan származó felesleges nedvességgel érintkezzen!
3. A gyorsabb szárítás érdekében használja a ghd hajszárítót formázó fúvóka nélkül.
4. Soha ne takarja le a fúvókát vagy a bemeneti nyílást!
5. Vigyázzon rá, hogy a légszűrő ne legyen eltömődve, és ne tömítse el szősszel vagy hajjal.
6. Hajszárítás, illetve hajformázás közben ne hagyja, hogy a haj elfedje vagy kapcsolatba kerüljön a hajszárító hátoldalán található légszűrővel!

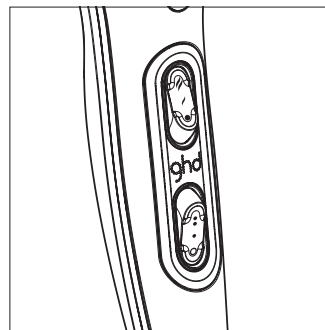

A felső kapcsoló a markolat hátoldalán a hőmérséklet beállítására szolgál:

- ☀ = Maximális hőmérséklet
- ☀ = Közepes hőmérséklet
- = Hideg levegő

Az alsó kapcsoló a markolat hátoldalán a ventilátor sebességének beállítására szolgál:

- = Maximális sebesség
- = Közepes sebesség
- = Kikapcsolás

Bármely hőmérséklet és sebesség kombinálható egymással. Az ionos technológiai funkció minden esetben be van kapcsolva.

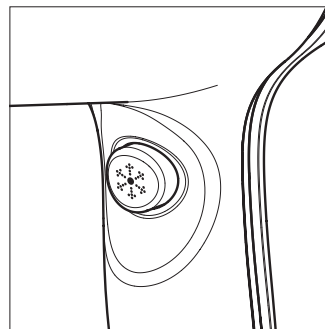

**Cool Shot gomb:** a Cool Shot gomb bármely beállítás esetén bekapcsolható. Ideális a hajforma rögzítéséhez, illetve annak beállításához.

**Fúvókák:** A hajszárítóhoz 2 szűrőt fúvóka tartozik, egy 65 mm széles precíziós hajszárítóhoz, és egy 85 mm széles, nagyobb területek szárításához.

**Megjegyzés:** a hideg fúvóka szorulhat, különösen, ha a hajszárító és a fúvóka is új.



## a ghd hajszárító tisztítása

1. **A ghd hajszárító optimális működése érdekében rendszeresen tisztítsa meg a hátsó szűrőt! Amennyiben a tisztítási útmutató be nem tartásából eredően a készülékben hiba keletkezik, azt a gyártói garancia nem fedezi.**
2. Ehhez először húzza ki a hajszárítót a csatlakozójaljtából!
3. Soha ne merítse vízbe a készüléket!
4. Ne tisztítsa gőztisztítóval!
5. Törölje át a ghd hajszárító külső felületét nedves ruhával! Ne használjon súroló vagy maró hatású tisztítószer!
6. A ghd hajszárítót minden esetben eredeti ghd szűrővel használja!
7. Soha ne használja a hajszárítót szűrő nélkül!

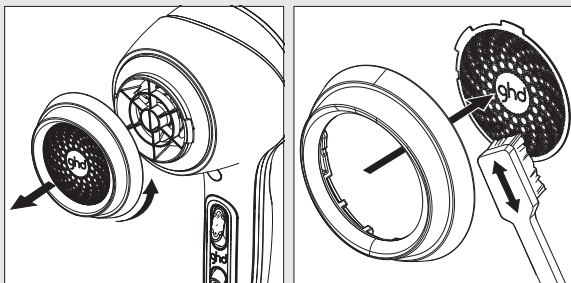

Forgassa el a légszűrő gyűrűjét az óramutató járásával ellentétes irányban és vegye le!

Nyomja ki a fém szűrőt a hátsó házból! Óblitse ki és szárítsa meg a szűrőt, vagy egy puha kefével finoman távolítsa el róla a port és a hajat! Tisztítás után a szűrőt helyezze vissza és rögzítse a hajszárítóra az óramutató járásával megegyező irányban forgatva!

## tárolás

1. Mindig hagyja lehűlni a ghd hajszárítót, mielőtt eltenné.
2. Mikor a hajszárító lehűlt, tekerje össze a hálózati kábelt úgy, ahogyan azt a csomagolás átvételekor megkaptál! Ne tekerje a hálózati kábelt a ghd hajszárító köré, mivel ez megfeszítheti a kábelt és idő előtti meghibásodást okozhat.

## működési hiba

Abban a valószínűtlen esetben, ha a ghd készülék nem működik megfelelően, ellenőrizze, hogy a ghd hajszárító, valamint a főkapcsoló bekapcsolt állapotban van és van-e áramellátás.

Az Egyesült Királyságban alkalmazott csatlakozók esetén ellenőrizze, hogy a felszerelt biztosíték sértetlen és működik; amennyiben nem, cserélje ki egy ugyanolyan szabványos biztosítékkal.

Amennyiben kétsége vagy kérdése merül fel, kérjük, tekintse meg a ghdhair.com help menüpontját, vagy vegye fel a kapcsolatot egy hivatalos ghd kereskedővel illetve a ghd ügyfélszolgálatával!

## gyártói garancia

Minden ghd elektromos terméket egyenként tesztelünk, mielőtt kikerülnék a gyárból. Abban a valószínűtlen esetben, ha a termék szakszerűtlen kivitelezés vagy a nem megfelelő anyagok miatt meghibásodik, a vásárlástól számított egy éven belül a ghd saját mérlegelési jogkörében díjmentesen megjavítja vagy kicseréli a terméket egy ugyanolyan vagy hasonló termékre. A helyettesítő termékre a fennmaradó garanciaidő vagy 180 napos garancia közül az vonatkozik, amely hosszabb garanciaidőt jelent Önnek. Amennyiben a terméket kicserélték, a helyettesítő termék az Ön, a kicserélt pedig a ghd tulajdonát képezi.

Amennyiben élni szeretne jelen garanciális feltételekkel, kérjük, vegye fel a kapcsolatot helyi ghd viszonteladójával! Kérjük, a visszatért termékhez mellékelje a vásárlást igazoló bizonylatot. Emiatt arra kérjük, őrizze meg a vásárlást igazoló bizonylatot!

Jelen garancia kizárólag hivatalos ghd viszonteladónál megvásárolt eredeti ghd termékekre érvényes és nem vonatkozik egyéb, nem a ghd személyzete vagy képviselője által javított, illetve szervizelt termékekre. Tájékoztatjuk, hogy amennyiben a termék sorozatszámát vagy azonosítószámát eltávolították, megsérült vagy módosították, a garancia érvénytelenné válhat. Ez nincs hatással az Ön törvényben rögzített jogainak gyakorlására.

### A garancia nem vonatkozik az alábbi esetekre:

1. Nem rendeltésszerű, nem megfelelő, valamint erőszakos használat esetén.
2. Ezen utasítások be nem tartásából keletkező sérülések esetén.
3. A készülék nem megfelelő feszültségű áramforráshoz való csatlakoztatásából eredő sérülések esetén.
4. Más gyártók tartozékainak (pl. fűvókák, diffúzorok stb.) csatlakoztatásából eredő sérülések esetén.
5. Olyan apró hibák esetén, amelyek nem befolyásolják a hajszárító értékét, illetve használatát.
6. Normál elhasználódás esetén.

## Újrahasznosítás és ártalmatlanítás

Az Ön ghd elektromos készüléke „elektromos vagy elektronikus készülékként” van besorolva és **élettartamának lejáratakor tilos a háztartási vagy kereskedelmi hulladékkal együtt kezelni.** Amennyiben nem használja tovább ghd termékét, kérjük, a helyi hatóságok által előírt újrahasznosítási eljárásnak megfelelően ártalmatlanítsa termékét! További információért vegye fel a kapcsolatot a helyi hatóságokkal!

### Kizárólag az Egyesült Királyságban/EU-ban

Elektromos készülékét a WEEE, vagyis a 2002/96/EK elektromos és elektronikus berendezések hulladékairól szóló irányelvnek megfelelően kell ártalmatlanítani. Az irányelv biztosítja, hogy a környezetkárosítás minimalizálása érdekében a termékek az elérhető legjobb módon és módszerrel kerülnek ártalmatlanításra. További információért vegye fel a kapcsolatot a helyi hatóságokkal vagy a kereskedővel, akitől a terméket vásárolta!

## termékmegfelelőség

A kormány és az EU kijelölt szervei a Jemella Ltd. összes termékén független megfeleléségi tesztet végeznek el. Termékeink megfelelnek az EN 60335-2-23-as szabványnak és CE jelöléssel vannak ellátva.

## kapcsolat

**Sirowa Magyarország Kft.** a ghd/Jemella Group Limited szerződéses forgalmazója Magyarországon.  
Sirowa Magyarország Kft. 1117 Budapest,  
Október huszonharmadika utca 8-10.

ghd® Jemella™



A ghd és ghd a Jemella Group Limited bejegyzett védjegyei.

ghd air®

© Jemella Group Limited 2017

ghdhair.com™

Tervezve: Egyesült Királyság (Cambridge).

Gyártva: Magyarország.

Model No. ghd air 1.0

**prečítajte si, prosím, tieto bezpečnostné pokyny, je to dôležité****Bezpečnostné opatrenia**

Pred začatím používania sušiča na vlasy ghd si z dôvodu vašej bezpečnosti aj bezpečnosti ostatných prečítajte bezpečnostné pokyny uvedené nižšie a dodržiavajte ich, bez výnimky, pri každom použití sušiča na vlasy ghd.

**VAROVANIE:** Váš sušič na vlasy je vysoko výkonný, profesionálny produkt a nadstavce sa počas použitia zahrievajú. **NEUKLADAJTE** ho na povrchy citlivé na teplo. Pred tým, ako sa ho dotknete, ho nechajte vychladnúť.



**Tento sušič na vlasy ghd nie je určený na použitie deťmi mladšími ako 8 rokov, osobami so zníženými fyzickými, vnemovými a mentálnymi schopnosťami, prípadne s nedostatkom skúseností a znalostí, pokiaľ nie sú pod dozorom alebo im neboli poskytnuté pokyny o bezpečnom používaní tohto spotrebiča a pokiaľ nepochopili riziko, ktorému sa osoba zodpovedná za ich bezpečnosť vystavuje.**

**Čistenie a údržbu by nemali vykonávať deti, pokiaľ nie sú pod dozorom.**

**Dávajte na deti pozor, aby sa so spotrebičom nehrali.**

**Pre dodatočnú bezpečnosť pri používaní tohto produktu odporúčame inštaláciu prúdového chrániča s napätím nie vyšším ako 30 mA. Kontaktujte, prosím, elektrikára pre viac informácií.**

**Ak používate sušič v kúpeľni, po použití ho ihneď odpojte zo zásuvky, keďže blízkosť zdroja vody predstavuje riziko aj pri vypnutom sušiči.**

Pred použitím vždy sušič na vlasy skontrolujte a v prípade poškodenia ho nepoužívajte. Ak je poškodený elektrický kábel alebo zástrčka, musia byť vymenené spoločnosťou Jemella Ltd. Spoločnosť Jemella Ltd vymení produkt zdarma len v prípade, že je v záručnej dobe.

**Na zníženie rizika usmrtenia elektrickým prúdom:**

1. Produkt nepoužívajte, ak je elektrický kábel poškodený.
2. Netahajte ani nenapínajte elektrický kábel a nevyťahujte ho zo zásuvky tak, že ho potiahnete len za kábel, najskôr vypnite hlavný spínač a potom ho správne vytiahnite zo zásuvky.
3. So sušičom ghd nepoužívajte predlžovacie kábel.
4. Produkt nepoužívajte pri teplotách pod 5 °C ani nad 35 °C.
5. Sušič na vlasy ghd držte za rúčku, nie za kryt ani nadstavce na koncentrovaný prúd vzduchu, pretože môžu byť horúce.
6. Snažte sa predísť priamemu kontaktu horúcich častí sušiča ghd s pokožkou, najmä s očami, ušami, tvárou a krkom.
7. Nikdy nekladte sušič vlasov ghd na povrchy citlivé na teplo ani ho nezakrývajte hneď po použití.

**DÔLEŽITÉ:** Sušič vlasov ghd je určený na použitie pri 220 – 240 V~, 50 – 60 Hz. Nepoužívajte ho s iným zdrojom napätia, ako je určený na výkonostnom štítku. Vždy skontrolujte, či sa napätie v zdroji napätia zhoduje s napätím vášho sušiča vlasov ghd.

1. Produkt nepoužívajte s meničom napätia ani iným zariadením určeným na zmenu elektrického napätia 240 V~ z iného zdroja.
2. Váš produkt ghd je elektrickým spotrebičom triedy II.
3. Akákoľvek chyba pri pripájaní sušiča ghd môže spôsobiť nevratné poškodenie, ktoré nespadá pod podmienky záruky.



## varovanie: vyhýbajte sa kontaktu produktu s vodou

1. Produkt neskladujte v blízkosti vody.
2. Neponárajte ani nadávajte pod tečúcu vodu, ani pri čistení.
3. **VAROVANIE:** Sušič vlasov ghd nepoužívajte, ak máte mokré ruky, vo vode alebo v blízkosti vody alebo vane, umývadla alebo iných nádob obsahujúcich vodu (alebo inú tekutinu).
4. Ak spotrebič spadol do vody, nesnažte sa ho vytiahnuť.
5. Neskladujte v dosahu detí.



### Sušič vlasov ghd je nutné odpojiť z hlavnej zásuvky:

1. Pred čistením a údržbou.
2. V prípade, že produkt nepracuje správne.
3. Hneď po skončení používania.
4. Ak opustíte miestnosť, okamžite.

Sušič vlasov ghd je vybavený zariadením na automatické bezpečnostné vypnutie pri prehriatí. V prípade prehriatia (napríklad pri blokovaní zadného filtra) sa zohrievanie sušiča automaticky vypne. To spôsobí, že sa teplota zohrievacieho zariadenia bude striedať z teplej na studenú. Odpojte sušič z hlavného zdroja napätia a vyčistite filter. V prípade, že problémy pretrvávajú, kontaktujte služby zákazníkom, pozrite kontaktné informácie.

V prípade, že sa vám sušič vlasov ghd pokazil alebo nefunguje správne, prestaňte ho okamžite používať a kontaktujte služby zákazníkom, pozrite kontaktné informácie.

Sušič vlasov ghd môže byť opravený len s pomocou špeciálnych nástrojov a kvalifikovanými odborníkmi v ghd.

**VAROVANIE:** Nedodržanie týchto bezpečnostných pokynov môže mať za následok elektrický šok alebo iné poranenie!

## používanie sušiča na vlasy ghd

1. Po umytí si vlasy dôkladne vysušte uterákom.
2. Dávajte pozor, aby nadbytočná voda z vašich vlasov, prípadne z akéhokoľvek iného zdroja, neprišla do kontaktu so sušičom vlasov ghd.
3. Na rýchlejšie vysušenie použite sušič bez nastavcov pre úpravu účesu.
4. Nikdy nezakrývajte hlavu sušiča ani vetracie otvory.
5. Ubezpečte sa, že vstupný vzduchový filter nie je a nebude blokovaný chumáčmi alebo vlasmi.
6. Pri sušení alebo vytváraní účesu nedovoľte, aby vlasy zakryli alebo sa dostali do kontaktu so vstupným vzduchovým filtrom v zadnej časti sušiča.

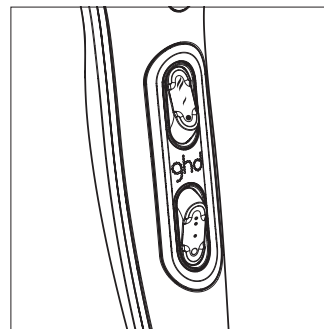

Vrchný vypínač na zadnej časti rúčky slúži na nastavenie teploty:

- = Maximálna teplota
- = Stredná teplota
- = Studený vzduch

Spodný spínač v zadnej časti rúčky slúži na nastavenie rýchlosti ventilátora:

- = Max. rýchlosť
- = Stredná rýchlosť
- = vypnutý

Môžete kombinovať akýkoľvek stupeň rýchlosti a teploty. Funkcia iónovej technológie je vždy zapnutá.

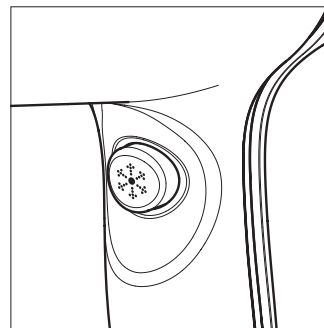

**Tlačidlo studeného vzduchu:** Tlačidlo studeného vzduchu môžete zapnúť pri akomkoľvek nastavení. Je ideálny na zafixovanie účesu a jeho vytváranie.

**Nadstavce:** 2 nastavce na koncentráciu vzduchu, jeden je široký 65 mm a zabezpečuje precízne sušenie a druhý má šírku 85 mm a slúži na vysušenie väčších častí.

**Poznámka:** Zloženie nastavca, keď je studený, môže byť ťažko, najmä ak sú sušič aj nastavce nové.

## čistenie sušiča vlasov ghd

1. Ak chcete dosiahnuť optimálnu efektivitu výkonu sušiča vlasov ghd, udržiajte zadný filter neustále čistý pravidelnou údržbou. Poškodené spôsobené nedodržaním týchto pokynov na čistenie nepatrí do podmienok záruky výrobcu.
2. Pred čistením, v prvom rade odpojte sušič od sieťového zdroja napájania.
3. Nikdy neponárajte spotrebič do vody.
4. Nepoužívajte parný čistič.
5. Vonkajšie časti sušiča ghd utrite vlhkou handričkou. Nepoužívajte ostré alebo abrazívne čistiace prostriedky alebo zieraviny.
6. Sušič vlasov ghd vždy používajte s pôvodným filtrom ghd.
7. Nikdy nepoužívajte sušič vlasov ghd bez založeného filtra.

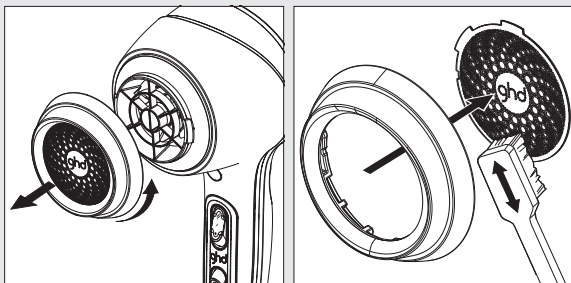

Otočte krúžkom so vstupným vzduchovým filtrom proti smeru hodinových ručičiek a odstráňte ho.

Vytiahnite kovový filter zo zadného krytu. Filter opláchnite a vysušte alebo jemnou kefkou z neho odstráňte prach a vlasy. Po vyčistení filtra ho znova nasadte a zaistite otočením v smere hodinových ručičiek.

## skladovanie

1. Pred uložením nechajte sušič vlasov ghd vychladnúť.
2. Po jeho vychladnutí zložte elektrický kábel rovnakým spôsobom, akým bol zložený pri dodaní v balení. Neobtáčajte kábel okolo sušiča, keďže to môže spôsobiť natiiahnutie kábla a následne jeho predčasné poškodenie.

## neschopnosť prevádzky

V nepravdepodobnom prípade, že váš sušič vlasov ghd nefunguje správne, skontrolujte, či je produkt ghd a sieťový zdroj napájania zapnutý a či máte prívod elektrického prúdu.

Pre zásuvky v Spojenom kráľovstve sa uistite, že je poistka v poriadku a funkčná, ak nie, vymeňte ju za poistku s rovnakým napätím podľa britských noriem.

Ak si nie ste istý/á, alebo pre podrobnejšie informácie, navštívte stránku pomoci na [ghdhair.com](http://ghdhair.com) alebo kontaktujte certifikovaného predajcu alebo zákaznícke centrum ghd.

## záruka výrobcu

Všetky elektrické produkty ghd sú individuálne testované pred tým, ako opustia tovareň. Ale v nepravdepodobnom prípade, že je produkt chybný z dôvodu neprofesionálneho spracovania alebo materiálu, na základe vlastného rozhodnutia ghd opraví alebo vymení produkt zdarma, a to za identický alebo ekvivalentný produkt do jedného roka od pôvodného dátumu nákupu. Náhradný produkt nadobúda záruku v dĺžke zodnej so zostávajúcou zárukou pôvodného produktu alebo 180 dní, podľa toho, čo predstavuje dlhší časový úsek. V prípade výmeny produktu sa náhradný produkt stáva vaším majetkom a nahradený produkt sa stáva majetkom ghd.

Ak si chcete nárokováť plnenie záruky, kontaktujte, prosím, svojho miestneho distribútora ghd. K vrátenému produktu nezabudnite, prosím, vložiť aj potvrdenie o jeho zakúpení. Z toho dôvodu si uschovajte doklad o kúpe na bezpečnom mieste.

Táto záruka je platná len pri pôvodných produktoch ghd zakúpených u certifikovaných predajcov ghd a nevzťahuje sa na produkty opravované alebo servisované iným personálom ako odborným personálom ghd alebo obchodným zástupcom ghd. Táto záruka stráca platnosť pri produktoch, ktorých sériové čísla alebo identifikácia bola zmazaná, poškodená alebo upravená. To nemá vplyv na vaše zákonné právo.

### Záruka sa nevzťahuje na:

1. Poškodenie spôsobené nesprávnym použitím, zaobchádzaním alebo násilným použitím.
2. Poškodenie spôsobené nedodržaním týchto pokynov na použitie.
3. Poškodenie spôsobené pripojením spotrebiča k nesprávnemu zdroju napätia.
4. Poškodenie spôsobené pripojením príslušenstva (napr. nastavcov, difuzérov atď.) od iných výrobcov.
5. Malé chyby, ktoré nenarušujú znateľne hodnotu sušiča ani jeho efektívne používanie.
6. Bežné opotrebovanie produktu.

## recyklácia a likvidácia

Váš elektrický produkt ghd je klasifikovaný ako „elektrické alebo elektronické zariadenie“ a **nesmie byť likvidovaný spolu s iným komunálnym alebo komerčným odpadom po dosiahnutí konca doby životnosti**. Ak svoj produkt ghd už nedokážete využiť ďalej, likvidujte ho v súlade s recyklačnými postupmi miestneho úradu. Podrobnejšie informácie získate na miestnom úrade vo vašom okolí.

### Len Spojené kráľovstvo/EÚ

Váš elektrický produkt ghd by mal byť likvidovaný v súlade so smernicou OEEZ (2002/96/ES o odpade z elektrických a elektronických zariadení), ktorá zabezpečuje, že budú produkty recyklované najlepšou dostupnou metódou a postupom, aby sa minimalizovalo možné znečistenie prostredia. Podrobnejšie informácie získate od svojho miestneho úradu alebo predajcu, ktorý vám daný produkt predal.

## produktová zhoda

Všetky elektrické produkty od spoločnosti Jemella Ltd sú podrobené nezávislému testovaniu, ktoré uskutočňujú orgány stanovené príslušnou vládou a EÚ. Naše produkty sú v zhode s EN 60335-2-23 a sú označené značkou CE.

## kontaktné údaje

**Sirowa Slovakia s.r.o.** je certifikovaný distribútor ghd/Jemella Group Limited na Slovensku. Sirowa Slovakia s.r.o. Prievozská 4D, Blok E, Bratislava; 821 09

ghd® Jemella™



ghd a ghd sú registrované ochranné známky spoločnosti Jemella Group Limited.

ghd air®

© Jemella Group Limited 2017

ghdhair.com™

Navrhnuté v Cambridge, Spojené kráľovstvo.  
Vyrobené v Maďarsku.

Model No. ghd air 1.0