

BRAUN

Satin•Hair 3

AS 330

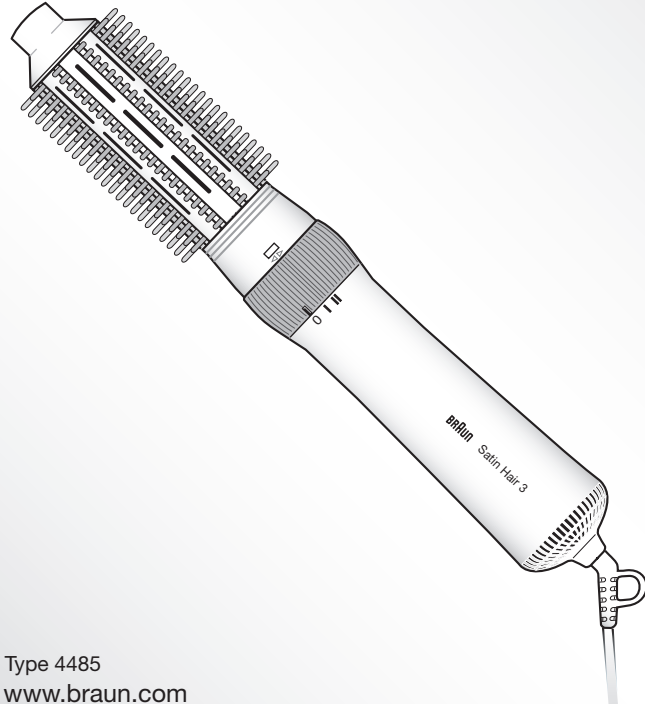

Type 4485

www.braun.com

Deutsch

English

Français

Español

Português

Italiano

Nederlands

Dansk

Norsk

Svenska

Suomi

Polski

Český

Slovenský

Magyar

Hrvatski

Slovenski

Türkçe

Română (RO/MD)

Ελληνικά

Български

Русский

Українська

عربي



Braun Infolines

DE/AT	00 800 27 28 64 63 00 800 BRAUNINFOLINE
CH	08 44 - 88 40 10
UK	0800 783 7010
IE	1 800 509 448
FR	0 800 944 802
BE	0 800 14 592
ES	901 11 61 84
PT	808 20 00 33
IT	(02) 6 67 86 23
NL	0 800-445 53 88
DK	70 15 00 13
NO	22 63 00 93
SE	020 - 21 33 21
FI	020 377 877
PL	801 127 286 801 1 BRAUN
CZ	221 804 335
SK	02/5710 1135
HU	(06-1) 451-1256
HR	091 66 01 777
SI	080 2822
TR	0 800 261 63 65
RO	021-224.00.47
RU	8 800 200 20 20
UA	0 800 505 000
HK	852-25249377 (Audio Supplies Company Ltd.)

Braun GmbH
Frankfurter Straße 145
61476 Kronberg/Germany

www.braun.com
www.service.braun.com

96197268/XII-12
DE/UK/FR/ES/PT/IT/NL/DK/NO/SE/FI/PL/CZ/SK/HU/HR/SL/TR/
RO/MD/GR/BG/RU/UA/Arab

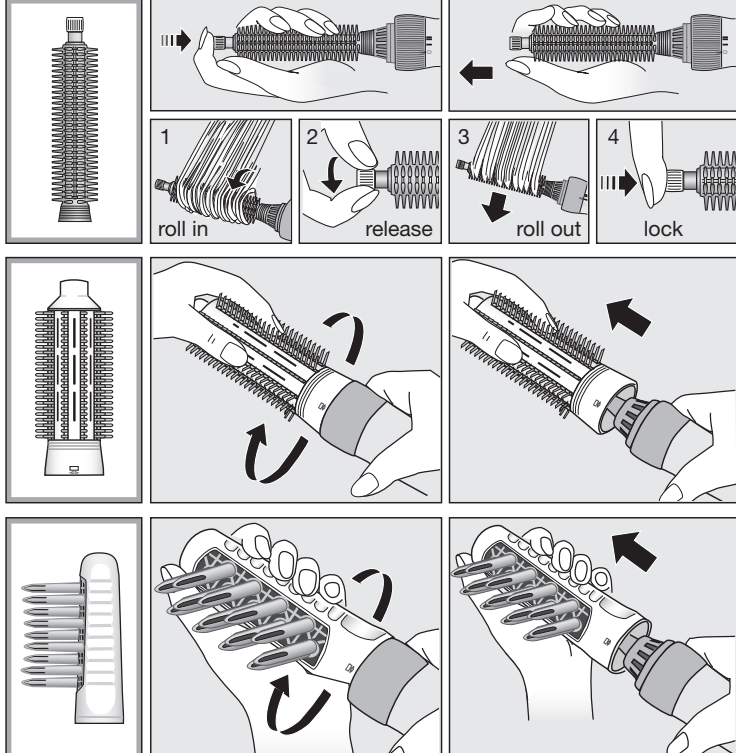
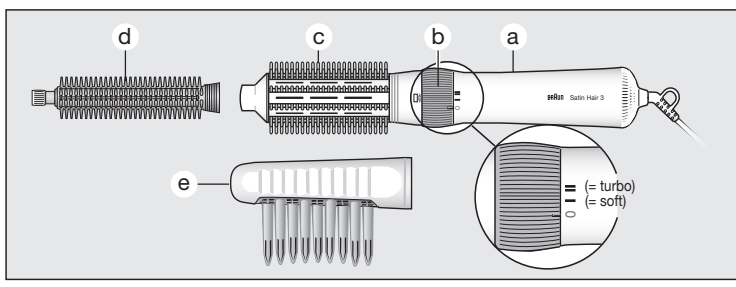

Deutsch

Lesen Sie die Gebrauchsanweisung sorgfältig, bevor Sie das Gerät in Betrieb nehmen.

Vorsicht

- Schließen Sie das Gerät nur an Wechselspannung (~) an und prüfen Sie, ob Ihre Netzspannung mit der Spannungsangabe auf dem Gerät übereinstimmt.
- Dieses Gerät kann von Kindern ab 8 Jahren und von Personen mit reduzierten physischen, sensorischen oder mentalen Fähigkeiten oder Mangel an Erfahrung und/oder Wissen benutzt werden, wenn sie beaufsichtigt oder bezüglich des sicheren Gebrauchs des Gerätes unterwiesen wurden und die daraus resultierenden Gefahren verstanden haben. Kinder dürfen nicht mit dem Gerät spielen. Reinigung und Benutzer-Wartung dürfen nicht durch Kinder durchgeführt werden, es sei denn, sie sind älter als 8 Jahre und beaufsichtigt.
-  Dieses Gerät darf nicht in der Nähe von mit Wasser gefüllten Behältern wie z.B. Badewanne, Dusche, Waschbecken verwendet werden. Achten Sie darauf, dass das Gerät nicht nass wird.
- Ziehen Sie immer den Netzstecker, wenn das Gerät nicht in Gebrauch ist. Die Nähe von Wasser stellt eine Gefahr dar, auch wenn das Gerät ausgeschaltet ist.
- Als zusätzlicher Schutz wird die Installation einer Fehlerstrom-Schutzeinrichtung (FI/RCD) mit einem Bemessungsauslösestrom von nicht mehr als 30 mA im Badezimmer-Stromkreis empfohlen. Fragen Sie Ihren Installateur um Rat.
- Das Netzkabel nicht um das Gerät wickeln. Überprüfen Sie es regelmäßig auf Schädstellen. Ist das Netzkabel beschädigt, muss es durch eine vom Hersteller benannte Reparaturwerkstatt ersetzt werden, um Gefährdungen zu vermeiden.

Braun AS 330 eignet sich zum Stylen von handtuchtrockenem oder feuchtem Haar.

Ringschalter [ⓑ]

- 0 = Aus
- I = Soft-Stufe (200 Watt)
- II = Turbo-Stufe (400 Watt)

Ausrollautomatik (nur bei der Styling-Bürste [ⓓ])

Zum Ausrollen einer eingedrehten Strähne (1) drehen Sie den weißen Knopf am Bürstenende über den Rastpunkt hinaus (2). Wird die Bürste langsam vom Kopf weggezogen, rollt sie sich frei aus der Strähne heraus (3). Um die Bürste wieder einzurasten, drücken Sie den weißen Knopf (4).

Reinigen

Nach Gebrauch Netzstecker ziehen. Legen Sie die Styling-Bürsten und den Finger-Aufsatz [ⓔ] kurz in warmes Seifenwasser und reinigen Sie sie dann mit einem Tuch. Wischen Sie das Motorteil [ⓐ] nur mit einem trockenen Tuch ab.

Styling-Tips

Die kleine Styling-Bürste [ⓓ] ermöglicht perfektes Stylen von kleinen Locken und Wellen, während die Maxi-Rundbürste [ⓐ] ideal ist für größere Locken und Wellen und zum Glätten der Haare. Beide geben Stand im Haaransatz und eine Vielzahl von Fixierungsmöglichkeiten der Haarenden (z.B. Innenrollen oder Außenrollen). Dank des Finger-Aufsatzes [ⓔ] können Sie mit dem Gerät außerdem auch Stand am Haaransatz sowie Volumen und Fülle im Haar erzeugen.

Änderungen vorbehalten.

Dieses Gerät darf am Ende seiner Lebensdauer nicht mit dem Hausmüll entsorgt werden. Die Entsorgung kann über den Braun Kundendienst oder lokal verfügbare Rückgabe- und Sammelsysteme erfolgen.



Garantie

Als Hersteller übernehmen wir für dieses Gerät – nach Wahl des Käufers zusätzlich zu den gesetzlichen Gewährleistungsansprüchen gegen den Verkäufer – eine Garantie von 2 Jahren ab Kaufdatum. Innerhalb dieser Garantiezeit beseitigen wir nach unserer Wahl durch Reparatur oder Austausch des Gerätes unentgeltlich alle Mängel, die auf Material- oder Herstellungsfehlern beruhen. Die Garantie kann in allen Ländern in Anspruch genommen werden, in denen dieses Braun Gerät von uns autorisiert verkauft wird.

Von der Garantie sind ausgenommen: Schäden durch unsachgemäßen Gebrauch, normaler Verschleiß und Verbrauch sowie Mängel, die den Wert oder die Gebrauchstauglichkeit des Gerätes nur unerheblich beeinflussen. Bei Eingriffen durch nicht von uns autorisierte Braun Kundendienstpartner sowie bei Verwendung anderer als Original Braun Ersatzteile erlischt die Garantie.

Im Garantiefall senden Sie das Gerät mit Kaufbeleg bitte an einen autorisierten Braun Kundendienstpartner. Die Anschrift finden Sie unter www.service.braun.com oder können Sie kostenlos unter 00800/27 28 64 63 erfragen.

English

Carefully read the use instructions before use.

Important

- Plug your appliance into an alternating current (~) outlet only and make sure that your household voltage corresponds to the voltage marked on your appliance.
- This appliance can be used by children aged from 8 years and above and persons with reduced physical, sensory or mental capabilities or lack of experience and knowledge if they have been given supervision or instruction concerning the safe use of the appliance and understand the hazards involved. Children shall not play with the appliance. Cleaning and user maintenance shall not be made by children unless they are older than 8 years and supervised.
-  This appliance must never be used near water (e.g. a filled wash basin, bathtub or shower). Do not allow the appliance to become wet.
- Always unplug after use. Even when switched off, the appliance presents a hazard when near water.
- For additional protection, it is advisable to install a residual current device (RCD) with a rated residual operating current not exceeding 30 mA in the electrical circuit of your bathroom. Ask your installer for advice.
- Do not wrap the mains cord around the appliance.

Regularly check the mains cord for wear or damage. If the cord is damaged, it must be replaced by an authorized Braun Service Centre in order to avoid a hazard.

Braun AS 330 is suitable for styling towel dry or damp hair.

Ring switch ⑥

0 = off

I = soft setting (200 Watt)

II = turbo setting (400 Watt)

Curl release (only for styling brush ④)

For automatic unwinding a strand of hair (1), turn the white tip at the brush's end beyond its lock (2). Slowly move the styler downwards: The brush rotates freely to release the hair (3). To lock the brush again, simply press the white tip (4).

Cleaning

After use, unplug the appliance. Put the styling brush and the volume finger attachment ⑤ briefly into warm soap water and then clean with a cloth. The motor part ⑧ should only be cleaned with a dry cloth.

Styling tips

The small styling brush ④ allows perfect styling of small curls and waves, while the big, round brush ③ is ideal for larger curls and waves and for straightening the hair. Both give more lift at the roots and numerous ways of fixing the hairs' ends (e.g. inner roll, outer rolls, flicks, touch ups).

Above that, with its volume fingers AS 330 can create volume and bounce for your hair.

Subject to change without notice.

Please do not dispose of the product in the household waste at the end of its useful life. Disposal can take place at a Braun Service Centre or at appropriate collection points provided in your country.



Guarantee

We grant a 2 year guarantee on the product commencing on the date of purchase. Within the guarantee period we will eliminate any defects in the appliance resulting from faults in materials or workmanship, free of charge either by repairing or replacing the complete appliance at our discretion.

This guarantee extends to every country where this appliance is supplied by Braun or its appointed distributor.

This guarantee does not cover: damage due to improper use, normal wear or use as well as defects that have a negligible effect on the value or operation of the appliance. The guarantee becomes void if repairs are undertaken by unauthorised persons and if original Braun parts are not used.

To obtain service within the guarantee period, hand in or send the complete appliance with your sales receipt to an authorised Braun Customer Service Centre (address information available online at www.service.braun.com).

For UK only:

This guarantee in no way affects your rights under statutory law.

Français

Avant la première utilisation de cet appareil, prenez le temps de lire le mode d'emploi complètement et attentivement.

Important

- Branchez l'appareil sur une prise de courant alternatif (~) uniquement et assurez-vous que la tension de secteur corresponde à celle indiquée sur votre appareil.
- Cet appareil peut être utilisé par des enfants de 8 ans et plus et par des personnes dont les capacités physiques, sensorielles ou mentales sont réduites, ou des personnes dénuées d'expérience ou de connaissance, si elles ont pu bénéficier, par l'intermédiaire d'une personne responsable de leur sécurité, d'une surveillance ou d'instructions préalables concernant l'utilisation de l'appareil en toute sécurité et les dangers encourus. Les enfants ne doivent pas jouer avec l'appareil. Le nettoyage et l'entretien ne doivent pas être faits par des enfants, à moins qu'ils ne soient âgés de plus de 8 ans et qu'ils ne soient sous surveillance.
-  Cet appareil ne doit jamais être utilisé à proximité d'un point d'eau (un lavabo rempli d'eau, une baignoire ou une douche par exemple). Veillez à ce que l'appareil n'entre pas en contact avec de l'eau.
- Débranchez toujours l'appareil après utilisation, car même une fois arrêté, l'appareil présente un risque s'il se trouve près d'un point d'eau.
- Par précaution supplémentaire nous vous conseillons d'installer un disjoncteur différentiel à courant résiduel inférieur à 30 mA sur le circuit électrique de votre salle de bain.
- Demandez conseil à votre installateur.
- Ne pas enrouler le cordon autour de l'appareil. Vérifiez régulièrement que le cordon n'est ni usé, ni endommagé. Si le cordon d'alimentation est endommagé, n'utilisez plus l'appareil. Le cordon doit être remplacé dans un centre service agréé Braun afin d'éviter tout danger pour l'utilisateur.

Braun AS 330 s'utilise sur cheveux essuyés avec une serviette ou sur cheveux humides.

Interrupteur ⑥

0 = arrêt

I = séchage doux (200 Watts)

II = séchage turbo (400 Watts)

Debrayage automatique (seulement pour brosse soufflante ④)

Pour dégager automatiquement une mèche de cheveux (1), tourner le bouton blanc situé au bout de la brosse (2). Eloignez doucement la brosse des cheveux : la brosse tournera sur elle-même et la boucle sera dégagée (3). Pour fixer de nouveau la brosse, appuyer simplement sur le bouton blanc (4).

Nettoyage

Après utilisation, débranchez l'appareil. Passez rapidement la brosse soufflante et l'accessoire volume ⑤ sous de l'eau chaude savonneuse, puis nettoyez avec un chiffon. Nettoyez le corps de l'appareil ⑧ avec un chiffon sec uniquement.

Finition de la coiffure

La petite brosse soufflante permet de réaliser de petites boucles et des ondulations, alors que la grande brosse ③ est idéale pour les grosses boucles, les ondulations et pour lisser les cheveux. Les deux donnent plus de volume dès la racine et offrent plusieurs façons de fixer la coiffure finale (ex. Brushing rentré, brushing sorti...).

En plus de cela, grâce aux doigts de l'accessoire volume, l'AS 330 donne du volume et de la vitalité à vos cheveux.

Sujet à modifications sans préavis.

A la fin de vie de votre appareil, veuillez ne pas le jeter avec vos déchets ménagers. Remettez-le à votre Centre Service agréé Braun ou déposez-le dans des sites de récupération appropriés conformément aux réglementations locales ou nationales en vigueur.



Garantie

Nous accordons une garantie de 2 ans sur ce produit, à partir de la date d'achat. Pendant la durée de la garantie, Braun prendra gratuitement à sa charge la réparation des vices de fabrication ou de matière en se réservant le droit de décider si certaines pièces doivent être réparées ou si l'appareil lui-même doit être échangé.

Cette garantie s'étend à tous les pays où cet appareil est commercialisé par Braun ou son distributeur exclusif.

Cette garantie ne couvre pas : les dommages occasionnés par une utilisation inadéquate et l'usure normale. Cette garantie devient caduque si des réparations ont été effectuées par des personnes non agréées par Braun et si des pièces de rechange ne provenant pas de Braun ont été utilisées.

Pour toute réclamation intervenant pendant la période de garantie, retournez ou rappelez l'appareil ainsi que l'attestation de garantie à votre revendeur ou à un Centre Service Agréé Braun.

Appelez au 0 800 944 802 (ou se référez à <http://www.service.braun.com>) pour connaître le Centre Service Agréé Braun le plus proche de chez vous.

Clause spéciale pour la France

Outre la garantie contractuelle exposée ci-dessus, nos clients bénéficient de la garantie légale des vices cachés prévue aux articles 1641 et suivants du Code civil.

Español

Antes de usar el aparato por primera vez, lea las instrucciones detenidamente.

Importante

- Enchufe su aparato únicamente a una fuente de corriente alterna (~) y asegúrese de que el voltaje de su hogar corresponde al voltaje que señala su aparato.

- Este aparato puede ser utilizado por niños a partir de los 8 años y personas con capacidades físicas, sensoriales o mentales reducidas o con falta de experiencia y conocimiento si se les ha dado la supervisión o instrucciones adecuadas para el uso seguro del aparato y entienden los riesgos que implica. Los niños no deberían jugar con el aparato. Los niños no deberían realizar la limpieza y el mantenimiento del aparato a no ser que sean mayores de 8 años y lo hagan bajo supervisión.
-  Este aparato nunca debe utilizarse cerca de agua (por ejemplo, un lavabo lleno de agua, una bañera o una ducha). No permita que el aparato se moje.
- Desenchufe siempre el aparato después de utilizarlo. Incluso apagado, el aparato siempre supone un peligro si se halla cerca de agua.
- Para obtener una mayor protección se recomienda instalar un dispositivo de corriente residual (RCD por sus siglas en inglés) en el circuito eléctrico de su baño con una corriente residual de no más de 30 mA.
- Pida consejo a su electricista.
- No enrolle el cable eléctrico alrededor del aparato. Supervise el cordón con regularidad por si aparecen desgastes o daños. En caso de que el cable presente deterioro, deje de usar el aparato y llévelo a un servicio técnico autorizado de Braun. Una reparación defectuosa puede implicar riesgos para el usuario.

El modelo Braun AS 330 es adecuado para el moldeado del cabello húmedo o seco con toalla.

Anillo interruptor

0 = Desconectado



I = Posición suave (200 Vatios)

II = Posición turbo (400 Vatios)



Liberar el rizo (sólo para cepillo moldeador)

Para liberar un mechón de pelo de forma automática (1), gire el extremo blanco del cepillo más allá de su cierre de seguridad (2). Mueva lentamente el moldeador hacia abajo: El cepillo rota libremente para liberar el cabello (3). Para volver a asegurar el cepillo en la parte motor, simplemente presione el extremo blanco (4).

Limpieza

Desenchufe el aparato después de su uso. Introduzca brevemente el cepillo moldeador y el accesorio de dedos para crear volumen  en agua templada con jabón y a continuación límpielos con un trapo. La parte motor  debe limpiarse exclusivamente con un trapo seco.

Moldeado de las puntas

El cepillo moldeador  pequeño permite un perfecto moldeado de rizos y ondas pequeños, mientras que el cepillo redondo grande  es ideal para rizos y ondas mayores y para alisar el cabello. Ambos sirven para ahuecar el cabello desde la raíz y dar forma a las puntas de numerosas formas (ej.: hacia dentro, hacia fuera, desiguales, retoques).

Además de esto, con los dedos para volumen el AS 330 puede dotar de volumen y vida a su cabello.

Sujeto a modificaciones.

No tire este producto a la basura al final de su vida útil. Llévelo a un Centro de Asistencia Técnica Braun o a los puntos de recogida habilitados por los ayuntamientos.



Garantía

Braun concede a este producto 2 años de garantía a partir de la fecha de compra.

Dentro del periodo de garantía, subsanaremos, sin cargo alguno, cualquier defecto del aparato imputable tanto a los materiales como a la fabricación, ya sea reparando, sustituyendo piezas, o facilitando un aparato nuevo según nuestro criterio.

La garantía no ampara averías por uso indebido, funcionamiento a distinto voltaje del indicado, conexión a un enchufe inadecuado, rotura, desgaste normal por el uso que causen defectos o una disminución en el valor o funcionamiento del producto.

La garantía perderá su efecto en caso de ser efectuadas reparaciones por personas no autorizadas, o si no son utilizados recambios originales de Braun.

La garantía solamente tendrá validez si la fecha de compra es confirmada mediante la factura o el albarán de compra correspondiente.

Esta garantía tiene validez en todos los países donde este producto sea distribuido por Braun o por un distribuidor asignado por Braun.

En caso de reclamación bajo esta garantía, diríjase al Servicio de Asistencia Técnica de Braun más cercano: www.service.braun.com

Solo para España

Servicio al consumidor: Para localizar a su Servicio Braun más cercano o en el caso de que tenga Vd. alguna duda referente al funcionamiento de este producto, le rogamos contacte con el teléfono de este servicio 901 11 61 84.

Português

Por favor, antes de utilizar o aparelho leia atentamente as instruções.

Importante

- Antes de ligar o aparelho à corrente eléctrica verifique se a voltagem indicada no aparelho corresponde à utilizada no seu lar.
- Este aparelho pode ser utilizado por crianças com idade igual ou superior a 8 anos e por pessoas com capacidades físicas, sensoriais ou mentais reduzidas, ou com falta de experiência e conhecimento, desde que sejam supervisionadas ou lhes tenham sido dadas instruções quanto à utilização segura do aparelho e se tiverem compreendido os perigos envolvidos. As crianças não devem brincar com o aparelho. Só é permitido às crianças com idade superior a 8 anos fazer a limpeza e a manutenção do aparelho quando supervisionadas.
-  Este aparelho não deve ser usado perto de água (por. ex. um lavatório cheio, uma banheira ou um duche). Não deixe que o aparelho se molhe.
- Desligue sempre o aparelho depois de usar. Mesmo desligado, o aparelho representa um perigo quando perto de água.
- Para uma protecção extra, aconselha-se a instalação, no circuito da sua casa de banho, de um aparelho de corrente residual (RCD) com uma corrente residual operacional que não exceda os 30mA.
- Peça conselho a um electricista.
- Não enrole o cabo de alimentação à volta do aparelho. Verifique com regularidade o estado do cabo para identificar desgaste ou danos. Se o cabo estiver danificado, não utilize o aparelho e leve-o a um Serviço de Assistência Técnica Braun. Os trabalhos de reparação efectuados por pessoal não qualificado podem ser extremamente perigosos para o utilizador.

O modelo Braun AS 330 foi concebido para criar penteados no cabelo húmido ou seco com toalha.

Anel interruptor

0 = Desligado

I = Posição suave (200 Watts)



II = Posição turbo (400 Watts)

Como soltar os caracóis da escova



(apenas para o acessório escova moldeadora )

Para soltar automaticamente uma madeixa de cabelo (1), gire a extremidade branca da escova, para lá do fecho de segurança (2). Mova lentamente a escova para baixo: a escova roda livremente, soltando o cabelo (3). Para fixar a escova novamente ao motor, basta pressionar a extremidade branca (4).

Limpeza

Depois de usar, desligue o aparelho da corrente. Coloque a escova e o acessório de dedos para criar volume , por um curto espaço de tempo, em água morna com detergente e limpe-os com um pano. A parte do motor  deve ser limpa apenas com um pano seco.

Sugestões para penteados

A escova moldeadora  pequena permite formar ondas e caracóis pequenos, enquanto a escova redonda grande  é ideal para ondas e caracóis mais largos e para alisar o cabelo. Ambas as escovas dão mais volume ao cabelo desde a raiz e possibilitam dar várias formas às pontas (ex: enroladas para dentro, para fora, desiguais, retoques).

Para além disso, com os dedos para criar volume AS 330 pode, ainda, dar volume e vida ao seu cabelo.

Sujeito a alterações sem aviso prévio.

Por favor não deite o produto no lixo doméstico, no final da sua vida útil. Entregue-o num dos Serviços de Assistência Técnica da Braun, ou em locais de recolha específica, à disposição no seu país.



Garantia

Os nossos produtos dispõem de uma garantia de 2 anos a partir da data de compra. Qualquer defeito do aparelho imputável, quer aos materiais, quer ao fabrico, que torne necessário reparar, substituir peças ou trocar de aparelho dentro de período de garantia não terá custos adicionais.

A garantia não cobre avarias por utilização indevida, funcionamento a voltagem diferente da indicada, ligação a uma tomada de corrente eléctrica incorrecta, ruptura, desgaste normal por utilização que causem defeitos ou diminuição da qualidade de funcionamento do produto.

A garantia perderá o seu efeito no caso de serem efectuadas reparações por pessoas não autorizadas ou se não forem utilizados acessórios originais Braun.

A garantia só é válida se a data de compra for confirmada pela apresentação da factura ou documento de compra correspondente.

Esta garantia é válida para todos os países onde este produto seja distribuído pela Braun ou por um distribuidor Braun autorizado.

No caso de reclamação ao abrigo de garantia, dirija-se ao Serviço de Assistência Técnica Oficial Braun mais próximo: www.service.braun.com.

Só para Portugal

Apoio ao consumidor: Para localizar o seu Serviço Braun mais próximo, no caso de surgir alguma dúvida relativamente ao funcionamento deste produto, contacte-nos por favor pelo telefone 808 20 00 33.

Italiano

Prima dell'utilizzo, leggete attentamente tutte le istruzioni.

Importante

- Collegare l'apparecchio solo a corrente alternata (~) e controllate che la tensione di rete corrisponda a quella indicata sull'apparecchio.
- L'apparecchio può essere utilizzato da bambini di almeno 8 anni e persone con ridotta capacità fisica, sensoriale o mentale o mancanza di esperienza e informazioni, se supervisionati da una persona o se hanno ricevuto istruzioni sull'utilizzo corretto dell'apparecchio e a conoscenza dei rischi derivanti dall'utilizzo. I bambini non dovrebbero giocare con l'apparecchio. La pulizia e la manutenzione dell'apparecchio non dovrebbe essere effettuata da bambini a meno che non abbiano più di 8 anni e supervisionati.
-  L'apparecchio non deve mai essere utilizzato in prossimità di acqua (per esempio sopra bacinelle piene d'acqua, vasca da bagno o doccia). Evitate che l'apparecchio entri in contatto con l'acqua.
- Spegnete sempre l'apparecchio prima di appoggiarlo dopo l'uso, sia pure per una breve interruzione.
- Per ulteriore sicurezza, è opportuno installare un dispositivo di corrente residua (RCD) con una percentuale di corrente residua operante non eccedente a 30 mA nel circuito elettrico del vostro bagno. Chiedete al vostro elettricista.
- Non avvolgere il cavo di alimentazione attorno all'apparecchio. Controllare regolarmente il cavo di alimentazione per usura o danneggiamento. Se il cavo è danneggiato, smettere di usare l'apparecchio e portarlo ad un centro di assistenza autorizzato Braun. Lavori di riparazione non qualificati possono comportare rischi estremi per l'utente.

Braun AS 330 è adatto per modellare capelli umidi o asciugati con la salvietta.

Tasto ad anello ⑥

- 0 = spento
- I = selezione delicata (200 Watt)
- II = selezione turbo (400 Watt)

Per lo svolgimento dei riccioli (solo con la spazzola modellatrice ④)

Per lo svolgimento automatico di una ciocca di capelli (1) girare la punta bianca della spazzola fino al suo blocco (2). Muovete lentamente lo styler verso il basso: la spazzola girerà liberando i capelli avvolti (3). Per bloccare ancora la spazzola, premere semplicemente il tasto bianco (4).

Pulizia

Staccate la spina dalla presa di corrente dopo l'uso. Mettete la spazzola modellatrice e l'accessorio volume ⑥ per qualche minuto in acqua saponata e pulite con un panno. La parte motore ② deve essere pulita solo con un panno asciutto.

Styling

La spazzola modellatrice piccola ④ permette uno stile perfetto per riccioli e onde piccoli, mentre la spazzola grande girando ⑤ è ideale per riccioli e onde più grandi e per lisciare i capelli. Entrambe sollevano i capelli alla radice danno la possibilità di fissare le punte in modi diversi (per esempio boccoli interni, boccoli esterni, tocco in su ...).

Inoltre, con le due dita volume AS 330 può creare volume ed elasticità ai tuoi capelli.

Salvo cambiamenti.

Si raccomanda di non gettare il prodotto nella spazzatura al termine della sua vita utile. Per lo smaltimento, rivolgersi ad un qualsiasi Centro Assistenza Braun o ad un centro specifico.



Garanzia

Braun fornisce una garanzia valevole per la durata di 2 anni dalla data di acquisto.

Nel periodo di garanzia verranno eliminati, gratuitamente, i guasti dell'apparecchio conseguenti a difetti di fabbrica o di materiali, sia riparando il prodotto sia sostituendo, se necessario, l'intero apparecchio.

Tale garanzia non copre: danni derivanti dall'uso improprio del prodotto, la normale usura conseguente al funzionamento dello stesso, i difetti che hanno un effetto trascurabile sul valore o sul funzionamento dell'apparecchio.

La garanzia decade se vengono effettuate riparazioni da soggetti non autorizzati o con parti non originali Braun.

Per accedere al servizio durante il periodo di garanzia, è necessario consegnare o far pervenire il prodotto integro, insieme allo scontrino di acquisto, ad un centro di assistenza autorizzato Braun.

Contattare www.service.braun.com o il numero 02/6678623 per avere informazioni sul Centro di assistenza autorizzato Braun più vicino.

Nederlands

Voordat u het apparaat voor het eerst gaat gebruiken, lees dan de gebruiksaanwijzing goed en aandachtig door.

Belangrijk

- Sluit uw apparaat uitsluitend aan op wisselstroomnetwerken (~) en zorg ervoor dat het voltage van het apparaat overeenkomt met het voltage van uw elektrisch netwerk in uw huis.
- Dit apparaat is geschikt voor gebruik voor kinderen ouder dan 8 jaar en personen met een fysieke, sensorische of mentale beperking indien zij het product gebruiken onder begeleiding of instructies hebben gekregen over het veilig gebruik van het apparaat en de gevaren inzien. Kinderen zullen niet met het apparaat spelen. Het apparaat zal niet schoon gemaakt of onderhouden worden door kinderen, behalve onder toezicht en als ze 8 jaar of ouder zijn.
-  Dit apparaat mag nooit gebruikt worden in de naburigheid van water (e.g. een gevulde wasbak, bad of douche). Laat het apparaat niet nat worden.
- Trek de stekker altijd uit na gebruik. Zelfs uitgeschakeld, is het apparaat een gevaar in de buurt van water.
- Het wordt aangeraden om een reststroomapparaat (RCD) met een nominale actieve reststroom van niet meer dan 30 mA te installeren op het elektrisch circuit van uw badkamer, voor extra bescherming.
- Vraag advies aan uw installateur.
- Wikkel het snoer niet om het apparaat. Controleer het electriciteitssnoer geregeld op schade of slijtage. Wanneer het snoer beschadigd is, gebruik het apparaat dan niet meer en breng en naar een gemachtigd Braun Service Centrum om gevaren te voorkomen.

Braun AS 330 moet worden gebruikt op handdoek droog of vochtig haar.

Ring schakelaar ⑥

- 0 = uit
- I = zachte stand (200 Watt)
- II = turbo stand (400 Watt)

Het loslaten van de krul (alleen voor stylingborstel ④)

Voor het automatisch uitrollen van de krul (1), draait u aan het witte knopje aan de bovenkant van de borstel (2). Beweeg de styler vervolgens langzaam naar beneden: De borstel rolt automatisch af en laat het haar los (3). Om de borstel weer op het motordeel vast te zetten, drukt u simpelweg weer op het witte knopje aan de bovenkant van de borstel.

Schoonmaken

Haal altijd voor het schoonmaken eerst de stekker uit het stopcontact. Laat de styling borstel en het vinger opzetstuk ③ enkele minuten in een warm sopje weken waarna u de borstels met een doek kunt schoonmaken. Het motorgedeelte ④ mag alleen worden schoongemaakt met een droge doek.

Styling tips

De kleine stylingborstel ④ is ideaal voor het creëren van fijnere krullen en golven, de grote ronde borstel ③ daarentegen is ideaal voor grovere krullen en het steil maken van het haar. Beide borstels geven meer volume vanaf de haarwortel en bieden verschillende mogelijkheden voor het vormgeven van de haaruiteinden (bijv. naar binnen en naar buiten vallend).

Hiernaast creëert de AS 330 met het vinger opzetstuk volume en veerkracht in het haar.

Wijzigingen voorbehouden.

Gooi dit apparaat aan het eind van zijn nuttige levensduur niet bij het huisafval. Lever deze in bij een Braun Service Centre of bij de door uw gemeente aangewezen inleveradressen.



Garantie

Op dit produkt verlenen wij een garantie van 2 jaar geldend vanaf datum van aankoop. Binnen de garantieperiode zullen eventuele fabricagefouten en/of materiaalfouten gratis door ons worden verholpen, hetzij door reparatie, vervanging van onderdelen of omruilen van het apparaat.

Deze garantie is van toepassing in elk land waar dit apparaat wordt geleverd door Braun of een officieel aangestelde vertegenwoordiger van Braun.

Beschadigingen ten gevolge van onoordeelkundig gebruik, normale slijtage en gebreken die de werking of waarde van het apparaat niet noemenswaardig beïnvloeden vallen niet onder de garantie. De garantie vervalt bij reparatie door niet door ons erkende service-afdelingen en/of gebruik van niet originele Braun onderdelen.

Om gebruik te maken van onze service binnen de garantieperiode, dient u het complete apparaat met uw aankoopbewijs af te geven of op te sturen naar een geautoriseerd Braun Customer Service Centre: www.service.braun.com

Bel 0 800 44 55 388 voor een Braun Customer Service Centre bij u in de buurt.

Dansk

Før hårtørreren tages i brug første gang, bør hele brugsanvisningen læses grundigt igennem.

Vigtigt

- Apparatet må kun sluttes til et stik med vekselstrøm (~). Kontroller, at netspændingen svarer til den spænding, som står på apparatet.
- Dette apparat kan anvendes af børn fra 8 år og personer med nedsatte fysiske, sansemæssige eller mentale evner eller manglende erfaring eller viden, hvis de er under opsyn og får instruktioner om sikker brug af apparatet og forstår den involverede fare. Børn må ikke lege med apparatet. Rengøring og brugervedligeholdelse må ikke udføres af børn, med mindre de er over 8 år og er under opsyn.
-  Apparatet må aldrig anvendes i nærheden af vand (f.eks. en fyldt håndvask, et badekar eller brusebad). Apparatet må ikke blive vådt.
- Træk altid stikket ud efter brug. Selvom apparatet er slukket, kan det være farligt i nærheden af vand.
- Som yderligere sikkerhed anbefales det at installere en fejlstrømssikring i badeværelsets elektriske strømkreds med en tilladt reststrøm på maks. 30 mA.
- Få yderligere oplysninger hos en elektriker.
- Ledningen må ikke vikles om apparatet. Kontroller regelmæssigt, om ledningen er slidt eller beskadiget. Hvis ledningen er beskadiget, må apparatet ikke anvendes mere, men skal indleveres til et Braun Servicecenter. Ukvalificerede reparationer kan medføre stor fare for brugeren.

Braun AS 330 er velegnet til styling af håndklædetørt eller fugtigt hår.

Frirulsring ⑥

0 = afbrudt

I = soft styling (200 Watt)

II = turbo styling (400 Watt)

Sådan glattes krøller ud (kun stylingbørste ④)

For automatisk at glatte en hårlok ud (1) drejes den hvide spids i børstens ende forbi låsen (2). Træk langsomt styleren nedad: Børstens roterende bevægelser frigør håret (3). Børsten låses fast igen ved at trykke på den hvide spids (4).

Rengøring

Træk stikket ud efter brug. Læg stylingbørsten og volumen mundstykket ⑥ i varmt sæbevand et par minutter, skyl og tør derefter med en klud. Motordelen ④ må kun rengøres med en tør klud.

Styling tips

Den lille stylingbørste til små krøller og bølger. Den store, runde børste ④ til større krøller og bølger samt til udglatning af håret. Begge løfter håret fra hårbunden, og spidserne kan sættes på flere måder (f.eks. vende indad/udad, vippe opad etc.). Og frem for alt, med volumenmundstykket giver AS 330 dit hår fylde og elasticitet.

Ret til ændringer forbeholdes.

Apparatet bør efter endt levetid ikke kasseres sammen med husholdningsaffaldet. Bortskaffelse kan ske på et Braun Servicecenter eller passende, lokale opsamlingssteder.



Garanti

Braun yder 2 års garanti på dette produkt gældende fra købsdatoen. Inden for garantiperioden vil Braun for egen regning afhjælpe fabrikations- og materialefejl efter vort skøn gennem reparation eller ombytning af apparatet. Denne garanti gælder i alle lande, hvor Braun er repræsenteret.

Denne garanti dækker ikke skader opstået ved fejlbetjening, normalt slid eller fejl som har ringe effekt på værdien eller funktionsdygtigheden af apparatet. Garantier bortfalder ved reparationer udført af andre end de af Braun anviste reparatører og hvor originale Braun reservedele ikke er anvendt.

Ved service inden for garantiperioden afleveres eller indsendes hele apparatet sammen med købsbevis til et autoriseret Braun Service Center:

www.service.braun.com

Ring 7015 0013 for oplysning om nærmeste Braun Service Center.

Norsk

Våre produkter er designet for å imøtekomme de høyeste standarder når det gjelder kvalitet, funksjon og design. Vi håper du vil få stor glede av ditt nye Braun produkt.

Les hele bruksanvisningen nøye før produktet tas i bruk.

Viktig

- Apparatet tilsluttes et vekselstrømuttak. Kontroller at nettspenningen i huset samsvarer med spenningen som er angitt på apparatet.
- Dette apparatet kan brukes av barn fra og med 8 år og personer med reduserte fysiske, sensoriske eller mentale evner, eller manglende erfaring og kunnskap, hvis de er under tilsyn eller har fått instruksjon om sikker bruk av apparatet. Barn skal ikke leke med apparatet. Rengjøring og vedlikehold av apparatet skal ikke foretas av barn med mindre de er eldre enn 8 år og har tilsyn av en voksen.
-  Apparatet må aldri brukes i nærheten av vann (f.eks. vann i servant, badekar eller dusj). La ikke apparatet bli vått.
- Ta alltid ut kontakten etter bruk. Selv om apparatet er avslått, utgjør det et faremoment når det er i nærheten av vann.
- Som ekstra beskyttelse anbefaler vi at du installerer en reststrømbryter (RCD) med en angitt driftsstrøm som ikke overstiger 30 mA i den elektriske kretsen på badet.
- Be elektrikeren om råd.
- Strømledningen må ikke vikles rundt apparatet. Kontroller ledningen regelmessig for slitasje og skader. Du må ikke bruke produktet hvis ledningen er skadet. Ta det med til et godkjent Braun serviceverksted for reparasjon. Ukvalifisert reparasjonsarbeid kan medføre stor fare for brukeren.

Braun AS 330 egner seg til styling av håndklettørket eller fuktig hår.

Ringbryter

- 0 = av
- I = skånsom innstilling (200 watt)
- II = turbo innstilling (400 watt)

Frigjøring av krøllene (kun for stylingbørsten)

For automatisk frigjøring av en hårseksjon (1) dreies den hvite tuppen på børstens ende ut av låsen (2). Beveg børsten sakte nedover: Børsten roterer fritt for å frigjøre håret (3). For å låse børsten igjen, trykk på den hvite tuppen (4).

Rengjøring

Etter bruk tas ledningen ut av støpselet. Stylingbørsten og volumfingertilbehøret  legges i varmt såpevann en kort stund og tørkes så med en klut. Motordelen  skal kun rengjøres med en tørr klut.

Styling tips

Med den lille stylingbørsten lager du små krøller og bølger, mens den store, runde børsten  å er ideell for større krøller og bølger samt utglatting av håret. Begge gir mer løft fra hodebunnen og flere muligheter for forming av hårtuppene (f. eks. innoverkrøll, utoverkrøll, oppfriskning av frisyren). Utover dette kan du med volumfingrene til AS 330 skape volum og elastisitet i håret.

Med forbehold om endringer.

Ikke kast dette produktet sammen med husholdningsavfall når det skal kasseres. Det kan leveres hos et Braun servicesenter eller en miljøstasjon.



Garanti

Vi gir 2 års garanti på produktet gjeldende fra kjøpsdato. I garantitiden vil vi gratis rette eventuelle fabrikkasjons- eller materialfeil, enten ved reparasjon eller om vi finner det hensiktsmessig å bytte hele produktet. Denne garanti er gyldig i alle land der Braun eller Brauns distributør selger produktet.

Denne garanti dekker ikke: skader på grunn av feil bruk, normal slitasje eller skader som har ubetydelig effekt på produktets verdi og virkemåte. Garantien bortfaller dersom reparasjoner utføres av ikke autorisert person eller hvis andre enn originale Braun reservedeler benyttes.

For service i garantitiden skal hele produktet leveres eller sendes sammen med kopi av kjøpskvittering til nærmeste autoriserte Braun Serviceverksted: www.service.braun.com

Ring 22 63 00 93 for å bli henvist til nærmeste autoriserte Braun Serviceverksted.

NB

For varer kjøpt i Norge har kunden garanti i henhold til NEL's Leveringsbetingelser.

Svenska

Läs noga igenom bruksanvisningen innan du använder apparaten för första gången.

Viktigt!

- Produkten får endast anslutas till eluttag med växelström (~). Kontrollera att spänningen i hushållet motsvarar den spänning som är angiven på produkten.
- Den här produkten får endast användas av barn från 8 års ålder och personer med nedsatt fysisk, sensorisk eller mental förmåga eller bristande erfarenhet/kunskap under övervakning av en person som är ansvarig för deras säkerhet samt efter att ha fått instruktioner om hur produkten kan användas på ett säkert sätt. Barn ska inte leka med produkten. Rengöring och underhåll ska inte utföras av barn och dessa inte är över 8 år och övervakas av en vuxen person.
-  Apparaten får aldrig användas nära vatten (t.ex. ett fyllt handfat, badkar eller en dusch). Produkten får inte bli våt.
- Dra alltid ur kontakten ur eluttaget efter användning. Produkten utgör en fara i närheten av vatten, även om den är avstängd.
- För ytterligare skydd bör en jordfelsbrytare (RCD) installeras i badrummet, vilken utlöses vid en spänning på 30 mA.
- Rådfråga din elektriker.
- Linda inte sladden runt apparaten. Kontrollera regelbundet om det finns förslitningsskador eller andra skador på sladden. Om sladden är skadad får apparaten inte användas. Ta med apparaten till ett auktoriserat Braun servicecenter. Okvalificerat reparationsarbete kan leda till stora risker för användaren.

Braun AS 330 lämpar sig för styling av handdukstorkat eller fuktigt hår.

Ringbrytare

- 0 = av
- I = skonsam inställning (200 watt)
- II = turbo-inställning (400 watt)

Frigöring av lockarna (endast för stylingborsten)

För automatisk frigöring av en hårsektion (1) vrid den vita toppen på borstens ände förbi låset (2). För långsamt borsten nedåt: Borsten roterar fritt för att frigöra håret (3). För att låsa borsten igen, tryck på den vita toppen (4).

Rengöring

Dra ut kontakten efter användning. Stylingborsten läggs i varmt vatten med diskmedel en kort stund och torkas sedan med en trasa. Motordelen  skall endast rengöras med en trasa.

Stylingtips

Med den lilla stylingborsten gör du små lockar och vågor, medan den stora runda, borsten  är idealisk för större lockar och vågor samt för att räta ut håret. Bägge ger mer lyft vid hårroten och flertalet möjligheter att forma hårtopparna (t. ex. inåtböj, utåtböj mm).

Utöver detta kan du med volym-fingrarna  till AS 330 skapa volym och elasticitet i håret.

Med förbehåll om ändringar.

När produkten är förbrukad får den inte kastas tillsammans med hushålls-soporna. Avfallshantering kan ombesörjas av Braun servicecenter eller på din lokala återvinningsstation.



Garanti

Vi garanterar denna produkt för två år från och med inköpsdatum. Under garantitiden kommer vi utan kostnad, att avhjälpa alla brister i apparaten som är hänförliga till fel i material eller utförande, genom att antingen reparera eller byta ut hela apparaten efter eget gottfinnande.

Denna garanti gäller i alla länder där denna apparat levereras av Braun eller deras auktoriserade återförsäljare.

Garantin gäller ej: skada på grund av felaktig användning eller normalt slitage, liksom brister som har en försumbar inverkan på apparatens värde eller funktion. Garantin upphör att gälla om reparationer utförs av icke behörig person eller om Brauns originaldelar inte används.

För att erhålla service under garantitiden skall den kompletta apparaten lämnas in tillsammans med inköpskvittot, till ett auktoriserat Braun verkstad: www.service.braun.com

Ring 020-21 33 21 för information om närmaste Braun verkstad.

Suomi

Ennen kuin käytät tuotetta, lue käyttöohjeet huolellisesti läpi.

Tärkeää

- Yhdistä laite vain vaihtovirtaan (~) ja varmista, että jännite vastaa laitteeseen merkittyä jännitettä.
- Yli 8-vuotiaat lapset tai sellaiset henkilöt, joiden fyysinen, sensorinen tai henkinen toimintakyky on rajoittunut tai joilla ei ole tarvittavaa kokemusta tai tietoa laitteen käytöstä, voivat käyttää laitetta, jos heitä valvotaan ja ohjeistetaan laitteen turvallisen käytön osalta ja he ymmärtävät käyttöön liittyvät vaaratekijät. Lasten ei saa antaa leikkiä laitteella. Laitetta saavat puhdistaa vain yli 8-vuotiaat lapset, kun heitä valvotaan.
-  Tätä laitetta ei saa koskaan käyttää veden lähellä (esim. vedellä täytetyn pesualtaan, kylpyammeen tai suihkun lähellä). Älä anna laitteen kastua.
- Irrota laitteen pistoke pistorasiasta käytön jälkeen. Laite voi aiheuttaa vaaratilanteita veden lähellä, vaikka siitä olisi katkaistu virta.
- Turvallisuutta voi lisätä asentamalla vikavirtasuojan, jonka nimellinen toimintavirta on enintään 30 mA kylpyhuoneen virtapiirissä.
- Kysy lisätietoja sähköasentajalta.

- **Älä kierrä verkkojohtoa laitteen ympärille.** Tarkista säännöllisesti, ettei verkkojohto ole kulunut tai vahingoittunut. Jos verkkojohto on vaurioitunut, lopeta laitteen käyttö ja vie se valtuutettuun Braun-huoltoliikkeeseen. Valtuuttamaton huoltotyö voi aiheuttaa vakavia vaaratilanteita käyttäjälle.

Braun AS 330 sopii pyyhekuivien tai kosteiden hiusten muotoiluun.



Kytkinrenkas

- 0 = pois päältä
- I = pehmeä puhallus (200 W)
- II = turbopuhallus (400 W)

Kiharanvapautin (vain muotoiluharjassa)

Vapauttaaksesi kiharan automaattisesti (1) käännä harjan päässä olevaa valkoista nuppia (2). Vedä ilmakiharrinta hitaasti alaspäin: harjaosa pyörii vapauttaen kiharan (3). Harjaosa lukitaan painamalla valkoinen nappi takaisin alas (4).

Puhdistus

Irrota pistoke pistorasiasta käytön jälkeen. Upota muotoiluharja ja volyymikampa  hetkeksi saippuaveteen ja puhdistu rievulla tms. Runko  tulisi puhdistaa vain kostealla rievulla pyyhkimällä.

Muotoiluvinkkejä

Pienellä harjalla teet täydelliset pienet kiharat ja laineet, iso harja on erinomainen suurten kiharoiden ja laineiden tekoon tai hiusten suoristamiseen ja silottamiseen. Molemmat harjat sopivat myös hiusten kohottamiseen juuresta sekä latvojen taivuttamiseen erilaisin tavoin (sisään tai ulospäin jne.).

Lisäksi AS 330 volyymikammalla saat hiuksesi tuuheiksi ja kimmoisiksi.

Muutosoikeus pidätetään.

Kun laite on tullut elinkaarensa päähän, säästä ympäristöä äläkä hävitä sitä kotitalousjätteen mukana. Hävitä tuote viemällä se Braun-huoltoliikkeeseen tai asianmukaiseen keräyspisteeseen.



Takuu

Tälle tuotteelle myönnämme 2 vuoden takuun ostopäivästä lukien Suomessa voimassa olevien alan takuehtojen TE90 mukaan. Takuuaikana korvataan veloituksetta kaikki viat, jotka aiheutuvat materiaaliviasta tai valmistusvirheestä. Korvaus tapahtuu harkintamme mukaan korjaamalla, vaihtamalla viallinen osa tai vaihtamalla koko laite uuteen. Takuu on voimassa kaikkialla maailmassa sillä edellytyksellä, että laitetta myydään ko. maassa Braunin tai virallisen maahantuojan toimesta.

Takuun piiriin eivät kuulu seuraavat viat: viat, jotka johtuvat virheellisestä käytöstä, normaalista kulumisesta tai viat, jolla on vähäinen merkitys laitteen arvoon tai toimintaan. Takuun voimassaolo lakkaa, jos laitetta korjataan muualla kuin valtuutetussa Braun-huoltoliikkeessä tai jos laitteessa käytetään muita kuin alkuperäisiä varaosia.

Yksilöity ostokuitti riittää takuun voimassaolon osoittamiseksi:

www.service.braun.com

Lisätietoa takuuseen liittyvistä asioista saa asiakaspalvelukeskuksestamme numerosta 020-377 877.

Polski

Przed użyciem prosimy zapoznać się z instrukcją obsługi.

Uwaga

- **Urządzenie należy podłączać jedynie do źródła prądu zmiennego.** Przed podłączeniem urządzenia należy upewnić się czy napięcie prądu w miejscu, w którym urządzenie jest podłączane odpowiada napięciu do którego urządzenie jest przystosowane.
- **To urządzenie jest przeznaczone do używania przez dzieci w wieku od lat 8, a także przez osoby o ograniczonych zdolnościach fizycznych, sensorycznych lub umysłowych oraz osoby niemające wystarczającego doświadczenia ani wiedzy, o ile są nadzorowane albo zostały poinstruowane w zakresie bezpiecznego użytkowania tego urządzenia oraz świadome istniejących zagrożeń.** Nie wolno zezwalać dzieciom na zabawę urządzeniem. Dzieci w wieku do lat 8 nie mogą czyścić ani wykonywać konserwacji urządzenia bez nadzoru.
-  **Tego urządzenia nie wolno używać w pobliżu wody (np. wanny lub prysznic). Należy zwrócić szczególną uwagę, by urządzenie nie uległo zamoczeniu.**
- **Po użyciu zawsze odłączaj urządzenie od prądu.** Nawet jeśli urządzenie jest wyłączone, w pobliżu wody nadal pozostaje niebezpieczne.
- **Dla dodatkowego bezpieczeństwa radzimy zamontować w obiegu elektrycznym łazienki wyłącznik różnicowoprądowy o wysokiej czułości (prąd zadziałania nieprzekraczający 30mA).** Poproś o pomoc elektryka.
- **Nie owijaj przewodu zasilającego wokół urządzenia.** Regularnie sprawdzaj przewód zasilający pod kątem zużycia lub uszkodzeń. Jeśli przewód jest uszkodzony, zaprzestań użytkowania urządzenia i oddaj je do naprawy do autoryzowanego punktu serwisowego Braun. Nieautoryzowane prace naprawcze mogą narazić użytkownika na poważne zagrożenie.

Braun AS330 jest przeznaczona do układania włosów wytartych ręcznikiem lub wilgotnych.

Przełącznik obrotowy



- 0 = urządzenie wyłączone
- I = ustawienie z łagodnym nadmuchem (200 W)
- II = ustawienie «turbo» (400 W)

Wygładzanie loków

(tylko przy użyciu szczotki do układania włosów )

Aby automatycznie szdwinąć włosy (1), należy obrócić białą końcówkę na końcu szczotki poza jej zatrząsk (2). Delikatnie przesuwać szczotkę ku dołowi: Szczotka wykonuje ruchy obrotowe i w ten sposób włosy zostają zsunięte ze szczotki (3). Aby ponownie zamknąć szczotkę po prostu należy nacisnąć białą końcówkę (4).

Czyszczenie

Wyjąć wtyczkę z gniazdka sieciowego i zdjąć szczotkę. Szczotkę do układania włosów i przystawkę do podnoszenia włosów  włożyć na chwilę do ciepłej wody z mydłem, a następnie czyścić szmatką. Część podstawowa  może być czyszczona tylko suchą szmatką.

Układanie włosów

Mała szczotka pozwala na perfekcyjne układanie małych loków i fal, natomiast duża, okrągła szczotka nadaje  się idealnie do układania dużych loków i fal lub do prostowania włosów. Obie podnoszą włosy u nasady i dają szereg możliwości formowania końców włosów (np. wewnętrzne i zewnętrzne fale, poprawki itp).

Poz tym dzięki przystawce z palcami do podnoszenia włosów AS 330 można uzyskać puszystą, podniesioną fryzurę.

Zastrzega się możliwość dokonywania zmian.

Ten symbol oznacza, że użytego sprzętu nie można wyrzucać łącznie z odpadami socjalnymi. Zużyty produkt należy zostawić w jednym z punktów zbiórki zużytego sprzętu elektrycznego i elektronicznego. Odpowiednie przetworzenie zużytego sprzętu zapobiega potencjalnym negatywnym wpływom na środowisko lub zdrowie ludzi, wynikającym z obecności składników niebezpiecznych w sprzęcie.



Warunki gwarancji

1. Procter & Gamble International Operations SA z siedzibą w Route de St-Georges 47, 1213 Petit Lancy 1 w Szwajcarii, gwarantuje sprawne działanie sprzętu w okresie 24 miesięcy od daty jego wydania Kupującemu. Ujawnione w tym okresie wady będą usuwane bezpłatnie, przez autoryzowany punkt serwisowy, w terminie 14 dni od daty dostarczenia sprzętu do autoryzowanego punktu serwisowego.
2. Kupujący może wysłać sprzęt do naprawy do najbliższej znajdującego się autoryzowanego punktu serwisowego lub skorzystać z pośrednictwa sklepu, w którym dokonał zakupu sprzętu. W takim wypadku termin naprawy ulegnie wydłużeniu o czas niezbędny do dostarczenia i odbioru sprzętu.
3. Kupujący powinien dostarczyć sprzęt w opakowaniu należycie zabezpieczonym przed uszkodzeniem. Uszkodzenia spowodowane niedostatecznym zabezpieczeniem sprzętu nie podlegają naprawom gwarancyjnym. Naprawom gwarancyjnym nie podlegają także inne uszkodzenia powstałe w następstwie okoliczności, za które Gwarant nie ponosi odpowiedzialności, w szczególności zawinięte przez Poczta Polską lub firmy kurierskie.
4. Niniejsza gwarancja jest ważna jedynie z dokumentem zakupu i obowiązuje wyłącznie na terytorium Rzeczypospolitej Polskiej.
5. Okres gwarancji przedłuża się o czas od zgłoszenia wady lub uszkodzenia do naprawy sprzętu i zwrotnego postawienia go do dyspozycji Kupującego.
6. Naprawa gwarancyjna nie obejmuje czynności przewidzianych w instrukcji, do wykonania, których Kupujący zobowiązany jest we własnym zakresie i na własny koszt.
7. Ewentualne oczyszczenie sprzętu dokonywane jest na koszt Kupującego według cennika danego autoryzowanego punktu serwisowego i nie będzie traktowane jako naprawa gwarancyjna, chyba, że oczyszczenie jest niezbędne do usunięcia wad w ramach, chyba świadczą objętych niniejszą gwarancją i nie stanowi czynności, o których mowa w p. 6.
8. Gwarancją nie są objęte:
 - a) mechaniczne uszkodzenia sprzętu spowodowane w czasie jego użytkowania lub w czasie dostarczania sprzętu do naprawy;

- b) uszkodzenia i wady wynikłe na skutek:
 - używania sprzętu do celów innych niż osobisty użytek;
 - niewłaściwego lub niezgodnego z instrukcją użytkowania, konserwacji, przechowywania lub instalacji;
 - używania niewłaściwych materiałów eksploatacyjnych;
 - napraw dokonywanych przez nieuprawnione osoby; stwierdzenie faktu takiej naprawy lub samowolnego otwarcia plomb lub innych zabezpieczeń sprzętu powoduje utratę gwarancji;
 - przeróbek, zmian konstrukcyjnych lub używania do napraw nieoryginalnych części zamiennych;
 - c) części szklane, żarówki, oświetlenia;
 - d) ostrza i folie do golarek oraz materiały eksploatacyjne.
9. Bez nazwy, modelu sprzętu i daty jego zakupu potwierdzonej pieczętą i podpisem sprzedawcy albo paragonu lub faktury zakupu z nazwą i modelem sprzętu, karta gwarancyjna jest nieważna.
10. Niniejsza gwarancja na sprzedany towar konsumpcyjny nie wyłącza, nie ogranicza ani nie zawiesza uprawnień Kupującego wynikających z niezgodności towaru z umową.

Český

Před prvním použitím tohoto přístroje si pečlivě přečtěte celý tento návod k použití.

Důležitá upozornění

- Přístroj zapojte pouze do zásuvky se střídavým proudem (~) a ujistěte se, že napětí, uvedené na přístroji, odpovídá napětí ve vašem domovním rozvodu.
- Děti starší 8 let a osoby se sníženou fyzickou pohyblivostí, schopností vnímání či mentálním zdravím a osoby bez zkušeností nebo odpovídajícího povědomí mohou tento spotřebič používat pod dohledem nebo po obdržení pokynů k jeho bezpečnému používání a seznámení se s možnými riziky. Spotřebič není určen jako hračka pro děti. Děti bez dozoru a mladší 8 let nesmí provádět čištění a údržbu přístroje.
-  Tento přístroj se nesmí nikdy používat v blízkosti vody (např. umyvadla nebo vany s napuštěnou vodou nebo pod sprchou). Dbejte na to, aby přístroj nepřišel do styku s vodou.
- Po použití přístroj vždy odpojte od elektrické sítě. I vypnutý přístroj, připojený do elektrické sítě, představuje riziko, pokud se nachází v blízkosti vody.
- Jako dodatečnou ochranu doporučujeme nainstalovat do elektrického obvodu koupelny proudový chránič (RCD). Jmenovitý zbytkový provozní proud tohoto jističe nesmí být vyšší než 30 mA.
- Více informací vám poskytne odborný elektrikář.
- Neomotávejte napájecí kabel kolem přístroje. Pravidelně kontrolujte, zda není napájecí kabel poškozen nebo opotřebován. Pokud je poškozen, ihned přestaňte přístroj používat a odнесите jej do servisního střediska společnosti Braun. Oprava provedená nekvalifikovanou osobou může způsobit závažné ohrožení uživatele.

Výrobek AS 330 je vhodný k úpravě vlasů osušených ručníkem nebo navlhčených vlasů.

Přepínač

- 0 = vypnuto
- I = zapnuto (normální nastavení – 200 Wattů)
- II = zapnuto (turbo nastavení – 400 Wattů)

Uvolnění kadeří (pouze pro kartáč na úpravu vlasů)

Pro automatické odmotání pramene vlasů (1), otočte bílý knoflík na konci kartáče za jeho upevněním (2). Pomalu pohybujte kartáčem směrem dolů: Kartáč volně rotuje a uvolňuje tak vlasy (3). K opětovnému upevnění vlasů pouze stlačte bílý knoflík (4).

Čištění

Po použití přístroj vypojte ze zásuvky. Ponořte krátce kartáč na úpravu vlasů a jeho příslušenství do teplé mýdlové vody a pak jej osušte. Motorek přístroje  by měl být čistěn pouze suchým kusem tkaniny.

Tipy pro úpravu vlasů

Malý kartáč na úpravu vlasů umožňuje perfektní úpravu malých kadeří a vln, zatímco velký kartáč  je ideální pro větší kadeře a vlny a pro narovnávání vlasů. Oba kartáče umožňují pozvednutí vlasů u kořínek a bezčetné množství úprav konečků vlasů.

Navíc, s nastavci na zvětšení objemu AS 330 dosáhnete ještě většího objemu a pružnosti vlasů.

Deklarovaná hodnota emise hluku tohoto spotřebiče je 74 dB(A), což představuje hladinu A akustického výkonu vzhledem na referenční akustický výkon 1 pW.

Změny jsou vyhrazeny.

Po skončení životnosti neodhazujte prosím tento výrobek do běžného domovního odpadu. Můžete jej odevzdat do servisního střediska Braun nebo na příslušném sběrném místě zřízeném dle místních předpisů.



Záruka

Poskytujeme dvojletou záruku na výrobek s platností od data jeho zakoupení. V záruční lhůtě bezplatně odstraníme všechny vady přístroje zapříčiněné chybou materiálu nebo výroby, a to buď formou opravy, nebo výměnou celého přístroje (podle našeho vlastního uvážení). Uvedená záruka je platná v každé zemi, ve které tento přístroj dodává společnost Braun nebo její pověřený distributor.

Záruka se netýká následujících případů: poškození zapříčiněné nesprávným použitím, běžné opotřebování (například plátků holicího strojeku nebo pouzdra zastříhávače), jakož i vady, které mají zanedbatelný dosah na hodnotu nebo funkci přístroje. Pokud opravu uskuteční neautorizovaná osoba a nebudou-li použity původní náhradní díly společnosti Braun, platnost záruky bude ukončena.

Pokud v záruční lhůtě požadujete provedení servisní opravy, odevzdejte celý přístroj s potvrzením o nákupu v autorizovaném servisním středisku společnosti Braun nebo jej do střediska zašlete.

Slovenský

Pred použitím si dôkladne prečítajte návod na použitie.

Dôležité upozornenia

- Prístroj zapájajte iba do zásuvky so striedavým prúdom (~) a uistite sa, že napätie uvedené na prístroji zodpovedá napätiu vo vašom domovom rozvode.
- Deti staršie ako 8 rokov a osoby so zníženou fyzickou pohyblivosťou, schopnosťou vnímania či mentálnym zdravím alebo bez skúseností či zodpovedajúceho povedomia môžu tento prístroj používať pod dohľadom alebo po obdržaní pokynov na jeho bezpečné používanie a po uvedomení si možných rizík. Prístroj nie je určený ako hračka pre deti. Deti bez dozoru alebo deti mladšie ako 8 rokov nesmú vykonávať čistenie a údržbu prístroja.
-  Tento prístroj nikdy nepoužívajte v blízkosti vody (napríklad blízko vodou naplneného umývadla či vane, alebo v sprche). Dávajte pozor, aby sa prístroj nenamočil.
- Po použití prístroj vždy odpojte z elektrickej zásuvky. Aj vypnutý prístroj predstavuje bezpečnostné riziko, ak sa nachádza v blízkosti vody.
- Ako dodatočnú ochranu odporúčame namontovať do elektrického rozvodu vašej kúpeľne vypínacie ochranné zariadenie (prúdový chránič) s menovitým vypínacím prúdom nie vyšším ako 30 mA. O inštalácii sa poraďte s kvalifikovaným elektroinštalátorom.
- Neomotávajte napájací kábel okolo prístroja. Pravidelne kontrolujte, či napájací kábel nie je poškodený alebo opotrebovaný. Ak je poškodený, prestaňte prístroj hneď používať a odнесите ho do servisného strediska spoločnosti Braun. Oprava vykonaná nekvalifikovanou osobou môže závažne ohroziť používateľa.

Kulma na vlasy Braun AS 330 je vhodná na úpravu navlhčených alebo uterákom osušených vlasov.

Kruhový spínač

- 0 = vypnutý
- I = jemné sušenie (200 W)
- II = rýchle sušenie (400 W)

Uvoľňovanie prameňov (iba pre kefu na úpravu účesu)

Pre automatické uvoľnenie prameňa vlasov (1) potočte bielou špičkou na konci kefy, aby sa kefa uvoľnila (2). Kulmou pomaly pohybujte smerom nadol: kefa sa voľne otáča a uvoľňuje vlasy (3). Kefu opätovne zafixujete, ak na bielu špičku zatlačíte (4).

Čistenie

Po použití odpojte prístroj z elektrickej zásuvky. Keфу na úpravu vlasov a objemový hrebeň ⑥ nakrátko ponorte do teplej mydlovej vody a potom ich poumývajte a usušte handričkou. Rúčku s motorom ⑥ čistite iba pomocou suchej handričky.

Tipy na úpravu účesu

Malá kefa na úpravu účesu ⑥ perfektne tvaruje malé kučery a vlny, zatiaľ čo veľká okrúhla kefa ⑥ je ideálna na úpravu veľkých kučier a vln a na vyrovnávanie vlasov. Obe kefy dodávajú vlasom objem pri korenkoch a ponúkajú mnoho spôsobov, ako si upraviť končeky vlasov (napr. vytočiť ich smerom dovnútra alebo von, rozstrapatiť ich a pod.).

Špeciálny hrebeňový nadstavec kulmy na vlasy AS 330 dodáva vlasom objem a pružnosť.

Deklarovaná hodnota emisie hluku tohto spotrebiča je 74 dB(A), čo predstavuje hladinu A akustického výkonu vzhľadom na referenčný akustický výkon 1 pW.

Pridrżujeme si pravico do sprememb brez predhodnega opozorila.

Po skončení životnosti neodhadzujte zariadenie do bežného domového odpadu. Zariadenie odovzdajte do servisného strediska Braun alebo na príslušnom zbernom mieste zriadenom podľa miestnych predpisov a noriem.



Záruka

Poskytujeme dvojročnú záruku na výrobok s platnosťou od dátumu jeho zakúpenia. V záručnej lehote bezplatne odstránime všetky poruchy prístroja zapríčinené chybou materiálu alebo výroby, a to buď formou opravy, alebo výmenou celého prístroja (podľa nášho vlastného uváženia). Uvedená záruka je platná v každom štáte, v ktorom tento prístroj dodáva spoločnosť Braun alebo jej poverený distribútor.

Záruka sa netýka nasledujúcich prípadov: poškodenie zapríčinené nesprávnym použitím, normálne opotrebovanie (napríklad plátkov holiaceho strojčeka alebo puzdra zastrihávača), ako aj poruchy, ktoré majú zanedbateľný účinok na hodnotu alebo funkciu prístroja. Ak opravu uskutoční neautorizovaná osoba a ak sa nepoužijú pôvodné náhradné súčiastky spoločnosti Braun, platnosť záruky bude ukončená.

Ак в záručnej lehote požadujete vykonanie servisnej opravy, odovzdajte celý prístroj s potvrdením o nákupe v autorizovanom servisnom stredisku spoločnosti Braun alebo ho do strediska zašlite.

Magyar

Kérjük, hogy a használat megkezdése előtt, olvassa végig figyelmesen a használati útmutatót!

Fontos tudnivalók

- A hajformázó készüléket kizárólag váltóáramú (~) dugaszolóaljzatba csatlakoztassa, és ellenőrizze hogy a háztartásában kialakított hálózati feszültség megegyezik-e a készüléken feltüntetett értékkel!
- A készüléket 8 éven felüli gyermekek és korlátozott mozgásszervi, érzékszervi vagy értelmi fogyatékkal élő vagy tapasztalatlan személyek csak felügyelet mellett használhatják, vagy olyan esetben, ha előtte elmagyarázták nekik a készülék biztonságos kezelésének módját, és megértették a használattal fellépő kockázatokat. A készülékkel gyermekek nem játszhatnak. A tisztítást és karbantartást nem végezhetik gyermekek, hacsak nem elmúltak 8 évesek, és felügyelet mellett teszik ezt.
-  A készüléket soha nem szabad víz közelében használni! (pl. vízzel teli kád, mosdó vagy zuhany) A készüléket ne érje víz!
- Használat után minden esetben húzza ki a készüléket a dugaszolóaljzattól! A kikapcsolt, de még hálózatra csatlakoztatott készülék is veszélyforrás lehet víz közelében!
- A fokozott biztonság érdekében javasoljuk, hogy szereltesen be fürdőszobájában 30 mA-t meg nem haladó RCD áramkört.
- Kérjük, hogy ezzel kapcsolatban forduljon szakemberhez!
- Ne csévélje a hálózati vezetéket a készülék köré. Rendszeresen ellenőrizze a vezeték esetleges kopását, sérülését. Ha a vezeték sérült, ne használja tovább a készüléket, hanem forduljon vele hivatalos Braun szervizhez! A szakképzetlen szerelő által végzett javítási munkák különösen nagy veszélyforrást jelenthetnek a készülék használatakor.

A Braun AS 330 hajformázó alkalmas a törölközővel alaposan áttörölt, valamint az enyhén nedves haj formázására.

Kapcsoló ⑥

0 = ki

I = kis teljesítmény (200 W)

II = turbó funkció (400W)

Tincs egyenesítő (csak a ⑥ hajformázó keféhez)

A befogott hajtincs automatikus kioldásához (1), fordítsa el a kefe végén található végződést, a (2)-es illusztrációnak megfelelően, a rögzítőn túlra. Lassan mozgassa a hajformázó készüléket lefelé: a kefe szabadon forogva elengedi a hajtincset (3). A hajkefe ismételt rögzítéséhez nyomja be a végén található fehér végződést (4)!

Tisztítás

Használat után húzza ki a készüléket a dugaszolóaljzattól! A formázókefét meleg szappanos vízben öblítse át, majd törölgesse át egy tiszta törülkövével! A motort tartalmazó rész tisztításához ⑥ kizárólag száraz törülkövendőt használjon!

Formázási tippek

A kisméretű formázókefe ideális az apró fűrtök és hullámok kialakításához, míg a nagy, kerek hajkefe ⑥ a nagyobb hullámok formázását teszi lehetővé, valamint alkalmas a haj kiegyenesítésére. Mindkét hajkefe segítségével többféle módon megemelheti a haját a tövétől, illetve rögzítheti a hajvégeket (pl. befelé vagy kifelé göndörítve, tincsekbe rendezve, utána igazítva).

Mindemellett a volumennövelő kiegészítővel, az AS 330 formázó volument és rugalmasságot biztosíthat hajának.

A változtatás joga fenntartva!

A környezetszennyezés elkerülése érdekében arra kérjük, hogy a készülék hasznos élettartalma végén ne dobja a háztartási szemétkébe.

A működésképtelen készüléket leadhatja a Braun szervizközpontban, vagy az ország szabályainak megfelelő módon dobja a hulladékgyűjtőbe.



Garancia

A vásárlás napjától számított 2 évig tartó garanciát biztosítunk a termékre. A garancia-időszakon belül mind a javítás és kivitelezési hibát díjmentesen helyrehozunk, belátásunk szerint vagy javítva, vagy cserélve a készüléket. Ez a garancia minden olyan országra kiterjed, ahol a készülék a Braun vagy annak kijelölt viszonteladója forgalmazásában kapható.

A garancia nem fedi a következőket: nem rendeltetésszerű használat miatt bekövetkező károsodás; kopás és elhasználódás (pl. a borotva szita- és vágókazettája); illetve a készülék értéke és működése szempontjából elhanyagolható jellegű hibák. A garancia érvényét veszti, ha a javítást erre nem jogosult személy végzi, és ha nem Braun alkatrészeket használnak.

A garancia-időszakon belüli javításhoz adja le vagy küldje el a teljes készüléket a vásárláskor kapott számlával együtt valamely hivatalos Braun Ügyfélszolgálati Szervizközpontnak vagy a vásárlás helyén.

Hrvatski

Prije uporabe pažljivo pročitajte upute.

Važno

- Ukopčajte uređaj u izvor izmjenične struje (~) i provjerite odgovara li vaš napon onome otisnutom na uređaju.
- Ovaj uređaj mogu koristiti djeca starija od 8 godina te osobe sa smanjenim fizičkim, osjetilnim i mentalnim sposobnostima, kao i osobe koje nemaju prethodno dostatno iskustvo i znanje, pod uvjetom da im je objašnjeno kako se uređaj koristi na siguran način tako da oni u potpunosti razumiju moguće rizike prilikom korištenja. Djeca se ne smiju igrati s uređajem. Čišćenje i održavanje uređaja ne smiju obavljati djeca, osim ako nisu starija od 8 godina i pod nadzorom odrasle osobe.
-  Ovaj se uređaj nikada ne smije koristiti blizu vode (npr. umivaonika, kade ili tuša punih vode). Ne dopustite da se uređaj smoči.
- Nakon uporabe uvijek isključite uređaj i iz utičnice, jer ako ga samo isključite na prekidaču, uređaj može predstavljati opasnost kada se nalazi blizu vode.
- Za dodatnu zaštitu preporučamo instaliranje uređaja putem kojega struja u vašoj kupaonici neće prelaziti 30mA.
- Posavjetujte se o tome sa svojim električarom.

Jože Ježek
Cesta 24. junija 21
1231 Črnuče – Ljubljana
Tel. št.: +386 1 561 66 30
E-mail: jezektrg.servis@siol.net
Za dodatne informacije smo vam na voljo na brezplačni telefonski številki
080 2822.

Türkçe

Ürünlerimiz, kalite, kullanım ve tasarım açısından en yüksek standartlara erişmek üzere üretilmiştir. Yeni Braun ürününüzden memnun kalacağınızı umarız.

Önemli

- Cihazınızı alternatif akımlı bir elektrik prizine takınız ve kullanmadan önce şebeke cereyan geriliminin cihazın altında yazan voltaja uygunluğunu kontrol ediniz.
- Bu aygıt, 8 yaş ve üzerindeki çocuklar tarafından kullanılabilir. Hafif fiziksel ya da ruhsal engelli kişiler veya deneyimi ve bilgisi olmayan kişiler ise; gözetim altında ya da cihazın güvenli kullanımı hakkında eğitim gördükten ve yanlış kullanımı durumunda oluşabilecek zararlar hakkında bilgi sahibi olduktan sonra cihazı kullanabilirler. Çocuklar cihazla oynamamalıdır. Temizleme ve bakım işlemleri, gözetim altında ve 8 yaşından büyük olmayan çocuklar tarafından yapılmamalıdır.
-  Bu cihaz, asla su ile temas edebileceği yerlerde kullanılmamalıdır (örneğin lavabo, küvet, duş vb.) Cihazınızın su ile temas etmesini önleyiniz.
- Her kullanımdan sonra cihazın fişini mutlaka elektrik prizinden çekiniz. Fişi çekilmemiş bir cihaz, kapalı konumda olsa bile suya yakın bir yerde tehlike arz etmektedir.
- Ek bir koruma sağlamak için, bir elektrikçiye danışarak, banyonuzun elektrik devresine 30 mA'ı aşmayan ek bir akım aygıtı bağlatmanızı öneririz.
- Ana kabloları cihazın etrafına dolamayın. Yıpranma ve hasarlara karşı ana kabloyu düzenli olarak kontrol edin. Eğer kablo hasarlıysa, cihazı kullanmayı bırakın ve bir Braun Yetkili Servisine götürün. Yetkili olmayan kişiler tarafından yapılan tamir işlemleri kullanıcıya aşırı derecede zarar verebilir.

Braun AS 330, havlu ile kurutulmuş veya nemli saçlara şekil vermek için uygundur.

Düğme

- 0 = kapalı
- I = yumuşak hava çıkışı ayarı (200 watt)
- II = turbo hava çıkışı ayarı (400 watt)

Şekil verilen saç serbest bırakma (sadece şekillendirme fırçası  için)
Fırçaya sardığınız bir tutam saç serbest bırakmak için (1), fırçanın uç kısmını kilidin ilerisine doğru çeviriniz (2). Şekillendiriciyi yavaşça aşağı doğru çekiniz. Fırça, saç serbest bırakmak için kendiliğinden döner (3). Fırçayı tekrar kilitlemek için, beyaz çıkıntıya basmanız yeterlidir (4).

Temizleme

Kullandıktan sonra, cihazın fişini elektrik prizinden çekiniz. Şekillendirici fırçayı ve hacimlendirme çubuklarını suya batırınız ve bir bezle temizleyiniz. Motor bölümünü  sadece kuru bir bezle silerek temizleyiniz.

Saç şekillendirme için ipuçları

Küçük şekillendirme fırçası, mükemmel küçük dalga ve bukleler yaratmak için uygundur. Büyük ve yuvarlak şekillendirme fırçası ise saç düzleştirme veya büyük dalga ve bukleler yaratmak için uygundur. Her iki fırça da saç diplerini kabartır ve saç uçlarına değişik şekiller (içe veya dışa doğru bukleler ya da son rötüşler) verebilmenizi sağlar.

Bunlardan başka, hacimlendirme çubukları ile AS 330, saçlarınıza hacim ve canlılık kazandırır.

Bildirim yapılmadan değiştirilebilir.

EEE STANDARTLARINA UYGUNDUR



Bakanlıkça tespit ve ilan edilen kullanım ömrü 7 yıldır.

Üretici firma ve CE işareti uygunluk değerlendirme kuruluşu:

Braun GmbH
Frankfurter Straße 145
61476 Kronberg / Germany
 (49) 6173 30 0, **Fax (49) 6173 30 28 75**

Procter & Gamble Satış ve Dağıtım Ltd. Şti.
İçerenköy Mah. Serin Sok. Kosifler İş Merkezi
No:3 A 34752 Ataşehir, İstanbul

P & G Tüketici Hizmetleri
0 800 261 63 65,
trconsumers@custhelp.com

Braun Servis İstasyonları listemizi internet sitemizde bulabilirsiniz. www.braun.com/tr

Română (RO/MD)

Citiți cu atenție instrucțiunile înainte de utilizare.

Important

- Folosiți doar o priză de curent alternativ (~) pentru uscătorul de păr și asigurați-vă că voltajul corespunde cu acela marcat pe carcasa aparatului.
- Acest aparat electrocasnic poate fi utilizat de către copii peste 8 ani, de către persoanele cu capacități fizice, senzoriale sau mentale reduse, precum și de către cele cărora le lipsesc experiența și cunoștințele necesare, cu condiția de a fi supravegheate și de a primi instrucțiuni pentru a utiliza în siguranță aparatul și pentru a înțelege posibilele riscuri. Copii nu trebuie să se joace cu acest aparat. Operațiunile de curățare și întreținere nu trebuie efectuate de copii, în afara cazului în care au peste 8 ani și sunt supravegheați.
-  Nu folosiți niciodată aparatul lângă apă (de ex. cadă, bazin cu apă, duș). Feriți-l de umiditate.
- Când folosiți uscătorul în baie, scoateți-l din priză după utilizare. Chiar și un uscător aflat în poziția închis poate prezenta un pericol dacă nu este scos din priză.
- Pentru o protecție sporită a aparatului electric împotriva fluctuațiilor de curent se poate instala un stabilizator de curent (RCD), în special în baie.
- Cereți sfatul unui profesionist.
- Nu înfășurați cablul de alimentare în jurul aparatului. Verificați în mod regulat cablul de alimentare pentru uzură și deteriorare. În cazul în care cablul este deteriorat, încetați utilizarea aparatului și duceți-l la un centru de service autorizat Braun. Reparațiile efectuate de către persoane necalificate pot expune utilizatorul la riscuri majore.



Braun AS 330 se utilizează pentru aranjarea părului umed sau uscat cu prosopul.

Întreprătorul



- 0 = oprit
- I = pornit/poziție joasă (200 W)
- II = pornit/poziție înaltă (400 W)

Eliberarea buclelor (numai pentru peria 
Pentru eliberarea automată a unei meșe de păr (1) răsuciți butonul alb al periei până se închide (2). Peria se rotește singură pentru eliberarea buclelor (3). Pentru a fixa peria din nou apăsați pur și simplu pe butonul alb (4).

Curățarea

După utilizare debransați aparatul. Puneți și accesoriul de volum  sub apă caldă cu săpun și apoi curățați-o cu o cârpă. Partea motoare  trebuie curățată numai cu o cârpă uscată.

Sfaturi pentru coafare

Mica perie  este ideală pentru bucle mici și onduleuri pe când peria mare rotundă  este ideală pentru bucle și onduleuri mari precum și pentru îndreptarea părului. Ambele perii dau un plus de volum de la rădăcină și permit numeroase modalități de coafare a părului.

În plus AS 330 poate da volum și vitalitate părului dvs.

Conform Hotărârii nr. 672 din 19 iulie 2001 privind stabilirea condițiilor de introducere pe piață a aparatelor electrocasnice în funcție de nivelul zgomotului transmis prin aer, valoarea de zgomot dB(A) pentru acest aparat este de 74 dB(A).

Aceste informații pot fi supuse modificărilor fără o notificare prealabilă.

A nu se arunca produsul împreună cu deșeurile menajere; a se preda la centrele de colectare specializate.



Garanție

Acordăm o garanție de 2 ani pentru acest produs, de la data achiziționării. Durata medie de utilizare: 5 ani, cu condiția respectării instrucțiunilor de utilizare și efectuării intervențiilor tehnice numai de către personalul service autorizat.

În perioada de garanție vom remedia gratuit neconformitățile aparatului, prin repararea sau înlocuirea produsului, după caz. Această garanție este valabilă în orice țară în care acest aparat este furnizat de către compania Braun sau de către distribuitorul desemnat al acesteia. Repararea sau înlocuirea produselor se va efectua în cadrul unei perioade rezonabile de timp (maxim 15 zile de la data aducerii la cunoștință a neconformității). Prezenta garanție nu acoperă: defectele datorate utilizării necorespunzătoare, uzurii normale (de ex: ale sitei aparatului sau ale blocului de taiere), precum și defectele care au un efect neglijabil asupra valorii sau funcționării aparatului. Garanția devine nulă dacă se efectuează reparații de către persoane neautorizate și dacă nu se utilizează componente originale Braun.

Pentru a beneficia de service în perioada de garanție, prezentați produsul împreună cu factura (bonul/chitanța de cumpărare) la una dintre unitățile service agreate.

PUNCT CENTRAL DE SERVICE BRAUN

Șos. Viilor, Nr. 14, Corp Clădire C2, Etaj 2, Biroul nr.3, Sector 5, București

(acces din Str. Năsăud)

Tel: 021-224.00.47

Mobil: 0722.541.548

E-mail: service.braun@interbrands.ro

Ελληνικά

Πριν χρησιμοποιήσετε τη συσκευή για πρώτη φορά, διαβάστε όλες τις οδηγίες προσεκτικά.

Σημαντικό

- Συνδέστε τη συσκευή σας μόνο σε πρίζα εναλλασσόμενου ρεύματος (~) και βεβαιωθείτε ότι η οικιακή τάση ανταποκρίνεται στην τάση που αναγράφεται πάνω στη συσκευή σας.
- Αυτή η συσκευή μπορεί να χρησιμοποιηθεί από παιδιά 8 ετών και άνω και άτομα με περιορισμένες φυσικές, αισθητικές ή πνευματικές δυνατότητες ή έλλειψη εμπειρίας και γνώσεων, αν υπάρχει ανάλογη εποπτεία ή οδηγίες σχετικά με την ασφαλή χρήση της συσκευής και κατανόηση των ενδεχόμενων κινδύνων. Τα παιδιά δεν πρέπει να παίζουν με τη συσκευή. Ο καθαρισμός και η συντήρηση της συσκευής δεν πρέπει να πραγματοποιούνται από παιδιά, εκτός αν είναι άνω από 8 ετών και έχουν ανάλογη εποπτεία.
-  Αυτή η συσκευή δεν πρέπει ποτέ να χρησιμοποιείται κοντά σε νερό (π.χ. νιπτήρα, μπανιέρα ή ντους). Μην αφήνετε τη συσκευή να βραχεί.
- Βγάζετε πάντα το φισ από την πρίζα μετά τη χρήση. Ακόμα κι όταν είναι κλειστή, η συσκευή παρουσιάζει κίνδυνο όταν βρίσκεται κοντά σε νερό.
- Για επιπλέον προστασία, συνιστάται να εγκαταστήσετε στο ηλεκτρικό κύκλωμα του μπάνιου σας έναν διαφορικό διακόπτη (RCD) (PELE) που δεν υπερβαίνει τα 30mA.
- Απευθυνθείτε στον ηλεκτρολόγο σας για συμβουλές.
- Μην τυλίγετε το καλώδιο ρεύματος γύρω από τη συσκευή. Ελέγχετε τακτικά το καλώδιο ρεύματος για σημάδια φθοράς ή βλάβης. Εάν το καλώδιο υποστεί ζημιά, διακόψτε τη χρήση της συσκευής και παραδώστε το σε κάποιο εξουσιοδοτημένο Κέντρο Service της Braun. Μη εξουσιοδοτημένες εργασίες επισκευής μπορεί να οδηγήσουν σε εξαιρετικά επικίνδυνες συνέπειες για τον χρήστη.

Η συσκευή φορμαρίσματος AS 330 της Braun είναι κατάλληλη για το φορμάρισμα μαλλιών που έχουν σκουπιστεί με πετσέτα ή είναι ελαφρώς βρεγμένα.

Δεξιός διακόπτης ⑥

0 = Κλειστό

I = Χαμηλή ένταση (200 Watt)

II = Υψηλή ένταση (400 Watt)

Απελευθέρωση της μπούκλας (μόνο για τη βούρτσα φορμαρίσματος ④)

Για αυτόματο ξεδίπλωμα των μαλλιών (1) γυρίστε το λευκό άκρο της βούρτσας προς την άκρη της βούρτσας (2). Μετακινήστε αργά τη συσκευή προς τα κάτω. Η βούρτσα περιστρέφεται ελεύθερα, ώστε να απελευθερωθούν τα μαλλιά (3). Για να βάλετε τη βούρτσα ξανά στη θέση της, απλά πατήστε το λευκό άκρο (4).

Καθαρισμός

Πρίν από τον καθαρισμό βγάλτε τη συσκευή από την πρίζα. Βάλτε τη βούρτσα φορμαρίσματος και τις δακτυλοειδείς προεξοχές ③ σε χλιαρή, ελαφριά σαπουνάδα και μετά καθαρίστε τη με ένα στεγνό πανί. Το τμήμα με τον κινητήρα ② πρέπει να καθαρίζεται μόνο με στεγνό πανί.

Οδηγίες Φορμαρίσματος

Η μικρή βούρτσα ④ δίνει καταπληκτικά αποτελέσματα στις μικρές μπούκλες και τα κυματιστά μαλλιά, ενώ η μεγάλη, στρογγυλή βούρτσα ⑤ είναι ιδανική για μεγαλύτερες μπούκλες καθώς επίσης και για το ίσιωμα των μαλλιών. Και οι δύο βούρτσες είναι κατάλληλες για να δίνουν όγκο στις ρίζες καθώς και τη δυνατότητα αρκετών επιλογών για φορμάρισμα (εσωτερικές μπούκλες, εξωτερικές μπούκλες κλπ).

Εκτός αυτών με τις δακτυλοειδείς προεξοχές της συσκευής φορμαρίσματος AS 330 μπορείτε να δώσετε όγκο και ζωντάνια στα μαλλιά σας.

Η συσκευή υπόκειται σε τροποποίηση χωρίς προειδοποίηση.

Παρακαλούμε μην πετάξετε τη συσκευή στα οικιακά απορρίμματα όταν φτάσει το τέλος της χρήσιμης ζωής της. Η διάθεσή της μπορεί να πραγματοποιηθεί σε ένα από τα εξουσιοδοτημένα συνεργεία της Braun ή στα κατάλληλα σημεία συλλογής που παρέχονται στη χώρα σας.



Εγγύηση

Παραχωρούμε δύο χρόνια εγγύηση, στο προϊόν, ξεκινώντας από την ημερομηνία αγοράς.

Μέσα στην περίοδο εγγύησης καλύπτουμε, χωρίς χρέωση, οποιαδήποτε ελάττωμα προερχόμενο από κακή κατασκευή ή κακής ποιότητας υλικό, είτε επισκευάζοντας είτε αντικαθιστώντας ολόκληρη τη συσκευή σύμφωνα με την κρίση μας.

Αυτή η εγγύηση ισχύει σε όλες τις χώρες που πωλούνται τα προϊόντα Braun.

Η εγγύηση δεν καλύπτει: καταστροφή από κακή χρήση, φυσιολογική φθορά ή ελαττώματα λόγω αμέλειας του χρήστη. Η εγγύηση ακυρώνεται αν έχουν γίνει επισκευές από μη εξουσιοδοτημένα άτομα ή δεν έχουν χρησιμοποιηθεί γνήσια ανταλλακτικά Braun.

Για να επιτύχετε σέρβις μέσα στην περίοδο της εγγύησης, παραδώστε ή στείλτε την συσκευή με την απόδειξη αγοράς σε ένα Εξουσιοδοτημένο Κατάστημα Σέρβις της Braun: www.service.braun.com

Καλέστε στο 01-9478700 για να πληροφορηθείτε για το πλησιέστερο Εξουσιοδοτημένο Κατάστημα Σέρβις της Braun.

Български

Преди да започнете работата с уреда, прочетете внимателно инструкциите.

Важно

- Включете уреда в контакт с променлив ток (~) и се уверете, че волтажът на вашия уред отговаря на волтажа, който ползвате във вашето домакинство.
- Този уред може да се използва от деца над 8 години и лица с ограничени физически, сетивни или умствени възможности или липса на познания и опит, само ако:
 - са наглеждани или предварително инструктирани за безопасната употреба на уреда.
 - осъзнават възможните опасности.Децата не трябва да си играят с този уред. Почистването и потребителската поддръжка не бива да се извършват от деца, освен ако не са на възраст над 8 години и под контрол.

-  Този уред никога не трябва да се използва близо до вода (например мивка, пълна с вода, вана или душ). Не мокрете уреда.
- Винаги изключвайте уреда след употреба. Дори когато е изключен, уредът представлява опасност, когато е в близост до вода.
- За допълнителна защита препоръчително е да поставите устройство за дефектнотокова защита с променлив ток не по-висок от 30 mA в контакта в банята.
- Попитайте вашия електротехник за съвет.
- Не увивайте захранващия кабел около уреда. Регулярно проверявайте захранващия кабел за износване или повреда. Ако кабелът е повреден, спрете употребата на уреда и го занесете в оторизиран сервизен център на Braun. Поправка от неквалифициран техник може да доведе до сериозни опасности за потребителя.

Машата Braun AS 330 е подходяща за стилизиране на прически и подсушена с кърпа или влажна коса.



Бутон за включване/изключване

- 0 = изключено
- I = Ниска степен – 200 W
- II = Висока степен – 400 W

Освобождение на къдрицата (само за стилизираща четка).

За лесно развиване на навитата къдрица (1), завъртете бутона в края на четката (2). Бавно придвижете машината надолу: четката се върти свободно (3). За да застопорите (блокирате) отново четката, натиснете белия бутон (4).

Почистване

След използване, изключете уреда. Поставете четките и приставките  за кратко в сапунена вода, след това подсушете с кърпа. Моторният блок  трябва да се почиства само със суха кърпа.

За по-добра прическа

Малката четка прави перфектни малки къдрици и вълни. Голямата четка  е идеална за големи къдрици и вълни или за изправяне на косата. Двете четки позволяват повдигане на косата при корена и предоставят много възможности за създаване на прически: навиване навътре, навиване навън и други.

С помощта на приставката с «палци» може да придадете допълнителен обем и завършеност на прическата.

Продуктът и тази инструкция могат да се променят без предизвестие.

След изтичане на срока на употреба. Когато приключи употребата на продукта, отпадъкът, който се образува, се събира разделно. Забранява се изхвърлянето му в контейнери за смесени битови отпадъци. Изхвърляйте продукта само в определените за това контейнери. Потърсете информация за възможна повторна употреба.



Гаранция

Нашите продукти са с гаранция 2 години, считано от датата на покупката. В рамките на гаранционния срок безплатно се отстраняват дефектите в материалите и производството чрез поправка, смяна на части или целия уред, по преценка на сервизния център. Тази гаранция се признава във всички страни, където Braun и неговият изключителен дистрибутор продават този уред и няма ограничение за внос или официална разпоредба не забранява да се извърши предвиденото гаранционно обслужване.

Гаранцията не покрива: повреди от неправилна употреба (работа при неподходящо напрежение, включване в неподходящ източник на електрически ток, счупване); износване и незначителни дефекти, които не пречат на нормалната работа на уреда. Гаранцията не се признава при поправка на уреда от неоторизирани лица или ако не са използвани оригинални резервни части на Braun.

Гаранцията е валидна при правилно попълнени: дата на покупката, печат и подпис в гаранционната карта.

За всички рекламации, възникнали в гаранционния срок, изпратете уреда както и гаранционната му карта в най-близкия сервиз на Braun. За справки 0800 11 003 – национален телефон на БГ сервиз без увеличение на телефонната услуга или www.bgs.bg

Русский

Перед тем, как пользоваться электроприбором в первый раз, полностью и внимательно прочитайте Инструкцию по эксплуатации.

Важно

- Включайте прибор только в сеть переменного тока (~), и убедитесь, что напряжение соответствует указанному на приборе.
- Данный прибор может использоваться детьми в возрасте от 8 лет и лицами с ограниченными физическими, сенсорными или умственными возможностями или лицами, не имеющими достаточного опыта и знаний, только если они находятся под присмотром или получили необходимые инструкции по безопасному использованию прибора и понимают сопряженные с применением последнего риски. Детям нельзя использовать прибор в качестве игрушки. Дети могут производить чистку и осуществлять пользовательское техническое обслуживание, только если они старше 8 лет и находятся под присмотром.
-  Прибор ни в коем случае нельзя использовать в непосредственной близости от воды (в частности, рядом с раковиной, наполненной водой, ванной или душем). Не допускайте попадания воды на прибор.
- Всегда отсоединяйте от сети после использования. Даже в выключенном состоянии прибор представляет опасность при наличии поблизости воды.
- Для обеспечения дополнительной защиты, рекомендуется установить устройство защитного отключения (УЗО). Номинальный ток срабатывания УЗО по току утечки в электросети вашей ванной не должен превышать 30 мА.
- Обратитесь за консультацией к лицу, которое будет производить установку устройства.
- Не оборачивайте шнур питания вокруг прибора. Регулярно проверяйте шнур питания на предмет износа и повреждения. Если шнур поврежден, прекратите его использование и отнесите его в авторизованный центр обслуживания Braun. Выполнение ремонта неквалифицированным персоналом может привести к увеличению рисков использования для пользователя.

Braun AS 330 подходит для укладки подсушенных полотенцем или влажных волос.

Кольцевой переключатель

- 0 = выключено
- I = мягкий режим (200 Вт)
- II = турбо режим (400 Вт)

Освобождение локонов (только для укладочной щетки).

Для автоматического разматывания пряди волос (1) переведите белый переключатель на конце щетки за фиксатор (2). Медленно перемещайте насадку вниз: щетка будет свободно вращаться и освобождать волосы (3). Чтобы снова зафиксировать щетку, просто нажмите на белый переключатель (4).

Очистка

После использования отключите прибор от сети. Ненадолго поместите укладочную щетку и насадку с пальцами для придания объема в теплую мыльную воду и затем очистите их тканью. Моторную часть  разрешается чистить только с помощью сухой ткани.

Советы по укладке

Небольшая укладочная щетка идеально подходит для создания небольших локонов и волн, в то время как с помощью большой круглой щетки  можно превосходно создавать более крупные локоны и волны, а также распрямлять волосы. Обе насадки позволяют дополнительно приподнимать волосы у корней и различными способами фиксировать кончики волос (например, подворачивать их вовнутрь, на ружу, захватывать резким движением, подправлять их положение).

Помимо этого, с помощью пальцев для придания объема Braun AS 330 можно придать прическе объем и упругость.

Содержание может быть изменено без уведомления.

 Данное изделие соответствует всем требуемым европейским и российским стандартам безопасности и гигиены.

АЯ46

Фен электрический для укладки волос, тип 4485, 400 Ватт

Изготовлено в Китае для Браун ГмбХ, Германия/Braun GmbH, Frankfurter Strasse 145, 61476, Kronberg, Germany.

RU: Импортёр/Служба потребителей:

ООО «Проктер энд Гэмбл Дистрибьюторская Компания», Россия, 125171, Москва, Ленинградское шоссе, 16А, стр.2.

Тел. 8-800-200-20-20.

BY: Импортёр:

ООО «Электросервис и Ко», Беларусь, 220012, г. Минск, ул. Чернышевского, 10А, к. 412А3.

Сервисный центр: ООО «Катрикс», Беларусь, 220012, г. Минск, ул. Чернышевского, 10А, к.409.

Гарантийные обязательства BRAUN

Для всех изделий мы даем гарантию на два года, начиная с момента приобретения изделия. В течение гарантийного периода мы бесплатно устраним путем ремонта, вызванные недостаточным качеством материалов или сборки.

В случае невозможности ремонта в гарантийный период изделие может быть заменено на новое или аналогичное в соответствии с законом «О защите прав потребителей».

Гарантия обретає силу, тільки якщо дата покупки підтверджується печаткою і підписом дилера (магазину) на останній сторінці оригінального руководства по експлуатації BRAUN, котра являється гарантійним талоном.

Ця гарантія дійсницьна в будь-якій країні, в котру це изделие поставляється фірмою BRAUN або назначеним дистрибутором, і де ніякі обмеження по імпорту або інші правові положення не перешкоджають наданню гарантійного обслуговування.

Гарантія не покриваєт пошкодження, викликані неправильним використанням (см. також список нижче) і нормальний знос бритвенних сіток і ножеїв, дефекти, оказуєт незначительний ефект на якість роботи прибоа.

Ця гарантія терять силу, якщо ремонт виробився не уповноваженим на то лицем, і якщо використані не оригінальні деталі BRAUN.

В случает предьявления рекламации по условиям данной гарантии, передайте изделие целиком вместе с гарантийным талоном в любую из центров сервисного обслуживания BRAUN.

Все другие требования, включая требования возмещения убытков, исключаются, если наша ответственность не установлена в законном порядке.

Рекламации, связанные с коммерческим контрактом с продавцом не попадают под эту гарантию.

В соответствии с законом РФ № 2300-1 от 7.02.1992 г. «О защите прав потребителей» фирма BRAUN устанавливает срок службы на свои изделия равным двум годам с момента приобретения или с момента производства, если дату продажи установить невозможно.

Изделия BRAUN изготовлены в соответствии с высокими требованиями европейского качества. При бережном использовании и при соблюдении правил по эксплуатации, приобретенное Вами изделие BRAUN, может иметь значительно больший срок службы, чем срок установленный в соответствии с Российским законом.

Случаи, на которые гарантия не распространяется:

- дефекты, вызванные форс-мажорными обстоятельствами;
- использование в профессиональных целях;
- нарушение требований руководства по эксплуатации;
- неправильная установка напряжения питающей сети (если это требуется);
- внесение технических изменений;
- механические повреждения;
- повреждения по вине животных, грызунов и насекомых (в том числе случаи нахождения грызунов и насекомых внутри приборов);
- для приборов, работающих от батареек, – работа с неподходящими или истощенными батарейками, любые повреждения, вызванные истощенными или текущими батарейками (советуем пользоваться только предохраненными от вытекания батарейками);
- для бритв – смятая или порванная сетка.

Внимание! Оригинал Гарантийный Талон подлежит изъятию при обращении в сервисный центр для гарантийного ремонта. После проведения ремонта Гарантийным Талоном будет являться заполненный оригинал Листа выполнения ремонта со штампом сервисного центра и подписанный потребителем по получении изделия из ремонта. Требуйте проставления даты возврата из ремонта, срок гарантии продлевается на время нахождения изделия в сервисном центре.

В случае возникновения сложностей с выполнением гарантийного или послегарантийного обслуживания просьба сообщать об этом в Информационную Службу Сервиса BRAUN по телефону 8 800 200 20 20 (звонок из России бесплатно).

Українська

Продукція компанії Braun відповідає найвищим стандартам якості, функціональності, має чудовий дизайн. Сподіваємося, що Вам сподобається Ваша нова побутова техніка від фірми Braun.

Перед тим, як Ви почнете користуватися цим пристроєм, ми просимо Вас дуже уважно і повністю прочитати усю інструкцію з його експлуатації.

Важливо

- Вмикайте прилад лише в мережу змінного струму (~), і переконайтеся, що напруга відповідає вказаному на приладі.
- Цей пристрій можуть використовувати діти віком від 8 років і старше та особи з обмеженими фізичними, сенсорними та розумовими можливостями або у яких відсутній досвід та знання відносно поводження з такою технікою за умови, що їм було надано інструкції щодо безпечного застосування пристрою і вони усвідомлюють пов'язані з цим ризики. Діти не повинні гратися з пристроєм. Очищення та обслуговування не повинно проводитись дітьми за виключенням тих, які старше 8 років і знаходяться під наглядом дорослих.
-  Прилад ні в якому разі не можна використовувати в безпосередній близькості від води (зокрема, поряд з раковиною, наповненою водою, ванною або душем). Не допускайте попадання води на прилад.
- Завжди від'єднуйте від мережі після використання. Навіть у вимкненому стані прилад представляє небезпеку за наявності поблизу води.
- Для забезпечення додаткового захисту, рекомендується встановити пристрій захисного відключення (ПЗВ). Номінальний струм спрацьовування ПЗВ по струму витоку в електромережі вашої ванни не повинен перевищувати 30 мА.
- Зверніться за консультацією до особи, яка робитиме установку пристрою.
- Не обгортайте шнур живлення навколо приладу. Регулярно перевіряйте шнур живлення на предмет зношування й пошкодження. Якщо шнур пошкоджений, припиніть його використання й віднесіть прилад в авторизований центр обслуговування Braun. Виконання ремонту некваліфікованим персоналом може привести до збільшення ризиків використання для користувача.

Braun AS 330 підходить для укладання волосся, висушеного рушником або злегка вологого волосся!

Кільцевий перемикач

0 = вимкнено

I = м'який режим (200 Вт)

II = режим турбо (400 Вт)

Звільнення локона (тільки для щітки для укладання волосся

Для автоматичного розмотування пасма волосся (1) поверніть білий наконечник на кінчику щітки перед замком (2). Повільно рухайте стайлер донизу: щітка обертається вільно, щоб звільнити волосся (3). Для того, щоб знову закріпити щітку, просто натисніть на білий наконечник (4).

Очищення

Після користування вимкніть пристрій з розетки. Опустіть щітку для укладання волосся на короткий час у теплу мильну воду, а потім помийте її вологою тканиною. Частину, у якій міститься мотор , слід чистити сухою тканиною.

Рекомендації щодо укладання волосся

Щіточка для укладання волосся дозволяє створювати дрібні локони і хвилі, а велика кругла щітка  ідеально підходить для створення більших локонів та хвиль, а також для випрямлення волосся. Обидві щітки більше піднімають волосся від коренів і мають численні можливості для фіксування кінчиків волосся (наприклад, завивати їх всередину, назовні, збивати, підправляти).

Крім того, за допомогою пальчиків для створення об'єму пристрій AS 330 створює об'єм та надає пружності Вашому волоссю.

Загальні умови зберігання

Вироби фірми Braun рекомендовано зберігати у житловому приміщенні за умов кімнатної температури та нормальної вологості.

Виробник залишає за собою право на внесення змін без попереднього повідомлення.

Обладнання відповідає вимогам Технічного регламенту обмеження використання деяких небезпечних речовин в електричному та електронному обладнанні.



001

Не видаляйте прилад в побутові відходи після закінчення терміну служби. Прилад можна здати в сервісний Центр Braun, або у відповідні центри прийому брухту, що діють у вашій країні.

Фен електричний для укладки волосся Тип 4485, 400 Ватт

Виготовлено в Китаї для Браун ГмбХ.

Braun GmbH, Frankfurter Strasse 145,

61476 Kronberg, Germany.

Адреса в Україні: ТОВ «Проктер енд Гембл Трейдінг Україна»,

Україна, 04070, м.Київ, вул. Набережно-Хрещатицька, 5/13,

корпус літ. А. Тел. (0-800) 505-000. www.pg.com.ua

Товар використовувати за призначенням, відповідно до інструкції з експлуатації.

Дата виготовлення продукції Braun вказана безпосередньо на виробі (в місці маркування) і складається з трьох цифр: перша цифра є останньою цифрою року виготовлення, інші дві цифри є порядковим номером тижня у році.

Гарантія – 2 роки. У разі необхідності гарантійного чи постгарантійного обслуговування, звертайтеся до головного офісу сервісного центру Braun в Україні:

ПП «І.Б.С.», вул. Глибочицька 53, м. Київ. Тел. (044) 4286505.

Гарантійні зобов'язання виробника

Для всіх виробів ми даємо гарантію на два роки, починаючи з моменту придбання виробу або з дати його виробництва, у разі відсутності або ненадання оформлення гарантійного талону на виріб.

Протягом гарантійного періоду ми безкоштовно усуваємо шляхом ремонту, заміни деталей або заміни всього виробу будь-які заводські дефекти, викликані недостатньою якістю матеріалів або складання.

У випадку неможливості ремонту в гарантійний період виріб може бути замінений на новий або аналогічний відповідно до Закону про захист прав споживачів.

Гарантія набуває сили лише, якщо дата купівлі підтверджується печаткою та підписом дилера (магазину) на оригінальному гарантійному талоні Braun або на останній сторінці оригінальної інструкції з експлуатації Braun, яка також може бути надана разом з виробом.

Ця гарантія дійсна у будь-якій країні, в яку цей виріб поставляється представником компанії виробника або призначеним дистрибутором, та де жодні обмеження з імпорту або інші правові положення не перешкоджають наданню гарантійного обслуговування.

Гарантія на замінені частини закінчується в момент закінчення гарантії на даний виріб.

Гарантія не покриває пошкодження, викликані невірним використанням (див. також перелік нижче) нормальне зношування сіток та ножів для гоління, дефекти, що незначним чином впливають на якість роботи приладу. Ця гарантія втрачає силу, якщо ремонт здійснюється не вповноваженою для цього особою та, якщо використовуються не оригінальні запасні частини виробника.

У випадку пред'явлення рекламачії за умовами даної гарантії, передайте виріб у повному комплекті згідно опису в оригінальній інструкції з експлуатації разом з гарантійним талоном у будь-який сервісний центр, який офіційно вповноважений представником компанії виробника. Всі інші вимоги, разом з вимогами відшкодування збитків, не дійсні, якщо наша відповідальність не встановлена законним чином.

Випадки, на які не розповсюджується гарантія:

- дефекти, викликані форс-мажорними обставинами;
- використання з професійною метою або з метою отримання прибутку;
- порушення вимог інструкції з експлуатації;
- невірне встановлення напруги мережі живлення (якщо це вимагається);
- здійснення технічних змін;
- механічні пошкодження;
- для приладів, що працюють на батарейках – робота з невідповідними або спрацьованими батарейками, будьякі пошкодження, викликані спрацьованими або підтікаючими батарейками;
- пошкодження з вини тварин, гризунів та комах (в тому числі у випадках знаходження гризунів та комах усередині приладів)
- для бритв – зім'ята або порвана сітка.

Увага! Гарантійний талон підлягає вилученню в разі звернення до сервісного центру з проханням про виконання гарантійного ремонту. Після проведення ремонту гарантійним талоном буде вважатися заповнений оригінал листа виконаного ремонту зі штампом сервісного центру та підписаний споживачем про отримання виробу з ремонту. Гарантійний термін подовжується на період, який даний виріб знаходився в сервісному центрі в ремонті.

В разі виникнення труднощів з виконанням гарантійного та післягарантійного обслуговування, прохання звертатися до інформаційної служби сервісу представника компанії виробника в Україні.

Телефон гарячої лінії 0 800 505 000. Дзвінки по Україні зі стаціонарних телефонних номерів є безкоштовними. Дзвінки з мобільних телефонів оплачуються згідно тарифів відповідного оператора.

Також можна отримати додаткову інформацію на сервісному порталі виробника в інтернеті www.service.braun.com

Country of origin: China

Year of manufacture

To determine the year of manufacture, refer to the 3-digit production code located at the lower side part of the handle. The first digit of the production code refers to the last digit of the year of manufacture. The next two digits refer to the calendar week in the year of manufacture.

Example: "450" – The product was manufactured in week 50 of 2004.

صنعت في الصين

عام الصنع

لمعرفة عام الصنع، يرجى الرجوع الى رمز الإنتاج المؤلف من ٥ أرقام والموجود على الجزء الجانبي الأسفل من المقبض. الرقم الأول من رمز الإنتاج يشير الى الرقم الأخير في عام الصنع بينما يشير الرقمان التاليان الى الأسبوع المعين في عام الصنع.

مثال: « 450 » – تم صنع المنتج في الأسبوع ٥٠

من عام ٢٠٠٤.

عربي

إن منتجاتنا مصممة هندسياً لتفي بأعلى معايير الجودة والأداء الوظيفي والتصميم المثالي لذا نأمل استمتاعك بمنتجات الحديد من براون .
نرجو قراءة تعليمات الاستخدام بحرص وبصورة شاملة قبل استخدامك للجهاز.

هام

- أوصل جهازك فقط إلى مقبس تيار متردد وتأكد من أن الفلظية في منزلك مطابقة للفلظية الموضحة على الجهاز.
- لا يجب مطلقاً استخدام هذا الجهاز بالقرب من الماء (مثلاً حوض  غسيل ملئ بالماء، حوض اليانويو أو الدوش).
- أفضل الجهاز دائماً من مصدر الطاقة يعد الاستعمال، إغلاق مفتاح التشغيل فقط لا يكفي وهناك خطورة خصوصاً إذا كان الجهاز قرب الماء.
- لحماية أكثر، ننصح بتركيب جهاز تيار مقيم (RCD) مع تيار تشغيلي مقيم معيار لا يزيد عن 30 mA في الدائرة الكهربائية لحمام المنزل. احصل على استشارة من فني التركيب حول هذا الموضوع.
- يمكن إستعمال هذا المنتج من قبل الأطفال من سن 8 سنوات فما فوق أو الأشخاص محدودي التحكم الجسدي أو الفكري أو ليس لديهم المعرفة الكافية فقط في حال توفر الإشراف والمراقبة من قبل أشخاص واعين ومدركين وإعطائهم إرشادات الإستخدام الآمن وشروط السلامة لتفادي أي أضرار يمكن أن تنجم عن الإستخدام الخاطيء لهذا المنتج. لا يسمح للأطفال بالعبث بهذا المنتج. لا يسمح للأطفال مادون 8 سنوات بتنظيف أو أي أعمال صيانة لهذا المنتج. الأطفال أكبر من 8 سنوات يمكنهم القيام بذلك تحت إشراف ومراقبة أشخاص واعين ومدركين بشروط السلامة والإستخدام الصحيح.
- إن الأجهزة ليست معدة للإستعمال من قبل الأطفال أو الأشخاص ذوي القدرات الجسدية، الحسية أو العقلية المحدودة إلا إذا كانوا تحت إشراف شخص مسؤول عن سلامتهم. بصفة عامة، فإننا نوصي أن تحفظ بعيداً عن متناول أيدي الأطفال مع المراقبة لضمان عدم لعبهم بها.

مصفف الشعر AS 330 ملائم لتصنيف الشعر المجفف بمنشفة أو شعر مبتل .

المفتاح الدائري (d)

0 = مغلق

I = ضبط رقيق (٢٠٠ واط)

II = ضبط تريو (٤٠٠ واط).

تحرير الشعر المعقوص

(فقط لفرشاة التصنيف (d))

للفك التلقائي للشعر المحدول (1) دور المؤشر الأبيض على نهاية الفرشاة بعد القفل (2) ووجه بيضاء مصفف الشعر نحو الأسفل، تدور الفرشاة بحرية لتفكيك الشعر (3). لقفل الفرشاة مرة أخرى، اضغط ببساطة على الرأس الأبيض (4).

التنظيف

بعد الاستخدام، افصل الجهاز من التيار الكهربائي. ضع فرشاة التصنيف وملحقات إصبع الكتلة بصورة وحيدة في صابون ماء دافئ ونظفهما بعد ذلك بقطعة قماش. جزء المحرك (a) يجب تنظيفه فقط بقماش جاف.

أفكار مفيدة حول التصنيف

حيث أن هذا الموديل AS 330 يوفر سلسلة من إمكانيات التصنيف: فرشاة التصنيف الصغيرة تسمح بالتصنيف المحكم للعقصات الصغيرة والتوجات في حين أن الفرشاة الكبيرة الدائرية مثالية للعقصات الكبيرة والتوجات وتصنيف الشعر بصورة مستقيمة. كلاهما تعطيان رفع أكثر لذي الجذور وطرق متعددة لتثبيت أطراف الشعر (مثل الطوى الداخلي، الطوي الخارجي، اللمسات العلوية).

علاوة على ذلك، يستطيع هذا الموديل، باستخدام أصابع الكتلة، إن يخلق تكتل وارتداد ممتاز لشعرك. المعلومات عرضة للتغيير دون أضرار.

الضمان

يضمن المنتج هذا الجهاز لمدة عامين كاملين اعتباراً من تاريخ الشراء - وذلك علاوة على ضمانات التي يفرضها القانون على البائع. وخلال هذه المدة تزيل مجاناً الأعطاب التي يُصاب بها الجهاز والتي تعود إلى سوء في المادة المصنوع منها أو إلى سوء من المصنع. ولنا الخيار في أن نصلح أو نقدم جهازاً جديداً بدلاً منه.

لا يشمل لضمان: الأعطاب الناتجة عن سوء

الاستخدام (استعمال تيار كهرباء خاطي، وصل

الجهاز بمصدر كهربائي غير مناسب، كسر الجهاز)،

التقادم الطبيعي والنواقص التي لا تؤثر تأثيراً كبيراً

على عمل الجهاز أو قيمته.

وإذا ما عبثت بالجهاز أو صلحته أية جهة غير محولة

من قبلنا، أو إذا استعملت قطع غيار غير قطع

براون الأصلية، يلتغي لضمان.

لا يكون الضمان نافذ المفعول إلا إذا تم تسجيل تاريخ

لشراء على بطاقة الضمان وعلى بطاقة السجل وأكد

البائع ذلك بختمه وتوقيعه. ويمكن الاسفاده من

الضمان في جميع البلدان التي يباع فيها هذ الجهاز

من قبل شركة براون أو وكيلها التجاري المعتمد.

وفي حال استحقاق الضمان يرجى إرسال الجهاز كاملاً

مع بطاقة الضمان بعد إملائها إلى وكيلنا التجاري

المعتمد أو إلى أقرب ورشة إصلاح تابعة لشركة براون.