

S3520, S3510, S3120, S3110

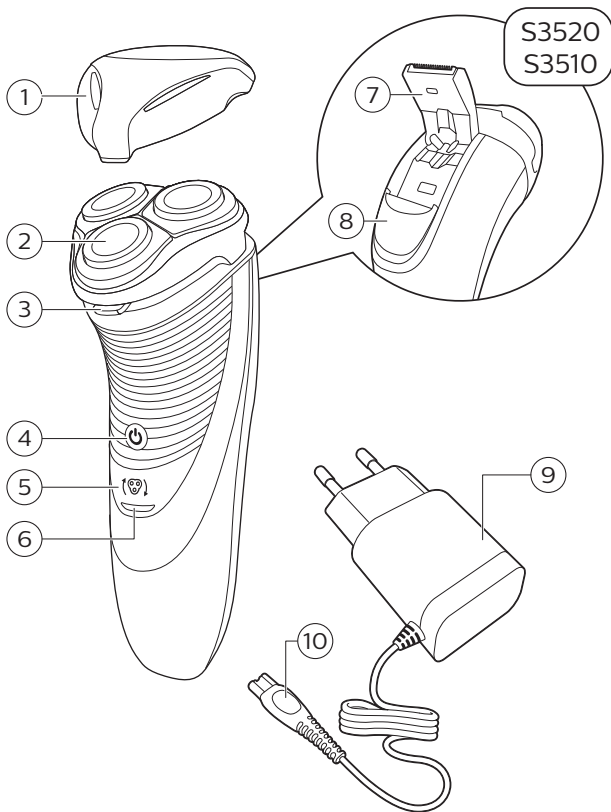





English	6
Čeština	22
Eesti	39
Hrvatski	55
Latviešu	72
Lietuviškai	89
Magyar	105
Polski	123
Română	141
Shqip	159
Slovenščina	176
Slovensky	192
Srpski	210
Български	227
Македонски	245
Русский	263
Українська	278
Қазақша	292

Introduction

Congratulations on your purchase and welcome to Philips! To fully benefit from the support that Philips offers, register your product at www.philips.com/welcome.

General description (Fig. 1)

- 1 Protection cap
- 2 Shaving unit
- 3 Shaving unit release button
- 4 On/off button
- 5 Shaving head symbol
- 6 Charging light
- 7 Trimmer (S3520, S3510 only)
- 8 Trimmer release slide (S3520, S3510 only)
- 9 Supply unit (adapter, type HQ8505)
- 10 Small plug

Important safety information

Read this important information carefully before you use the appliance and its accessories and save it for future reference. The accessories supplied may vary for different products.

Danger



- Keep the supply unit dry.

Warning

- To charge the battery, only use the detachable supply unit (type HQ8505) provided with the appliance.
- The supply unit contains a transformer. Do not cut off the supply unit to replace it with another plug, as this causes a hazardous situation.
- This appliance can be used by children aged from 8 years and above and persons with reduced physical, sensory or mental capabilities or lack of experience and knowledge if they have been given supervision or instruction concerning use of the appliance in a safe way and understand the hazards involved. Children shall not play with the appliance. Cleaning and user maintenance shall not be made by children without supervision.

- Always unplug the shaver before you clean it under the tap.
- Always check the appliance before you use it. Do not use the appliance if it is damaged, as this may cause injury. Always replace a damaged part with one of the original type.
- Do not open the appliance to replace the rechargeable battery.

Caution



- Never immerse the cleaning system or the charging stand in water and do not rinse it under the tap.
- Never immerse the shaver in water. Do not use the shaver in the bath or in the shower.
- Never use water hotter than 80°C to rinse the shaver.
- Only use this appliance for its intended purpose as shown in the user manual.

- For hygienic reasons, the appliance should only be used by one person.
- Never use compressed air, scouring pads, abrasive cleaning agents or aggressive liquids such as petrol or acetone to clean the appliance.
- If your shaver comes with a cleaning system, always use the original Philips cleaning fluid (cartridge or bottle, depending on the type of cleaning system).
- Always place the cleaning system on a stable, level and horizontal surface to prevent leakage.
- If your cleaning system uses a cleaning cartridge, always make sure the cartridge compartment is closed before you use the cleaning system to clean or charge the shaver.

- When the cleaning system is ready for use, do not move it to prevent leakage of cleaning fluid.
- Water may drip from the socket at the bottom of the shaver when you rinse it. This is normal and not dangerous because all electronics are enclosed in a sealed power unit inside the shaver.
- Do not use the supply unit in or near wall sockets that contain an electric air freshener to prevent irreparable damage to the supply unit.

Electromagnetic fields (EMF)

- This Philips appliance complies with all applicable standards and regulations regarding exposure to electromagnetic fields.

General



- This shaver can be safely cleaned under the tap.
- The appliance is suitable for mains voltages ranging from 100 to 240 volts.
- The supply unit transforms 100-240 volts to a safe low voltage of less than 24 volts.
- **Максималды шу деңгейі:** Lc = 69 дБ(A)

Charging

It takes approx. 1 hour (S3520, S3510) or 8 hours (S3120, S3110) to fully charge the appliance. When you charge the appliance for the first time or after a long period of disuse, let it charge until the charging light lights up continuously. A fully charged appliance provides up to 50 minutes (S3520, S3510) or 45 minutes (S3120, S3110) of shaving time. The shaving time may be less than 50 or 45 minutes as a result of your shaving behavior, your cleaning habits or your beard type.

Charging with the adapter

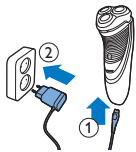

- 1 Put the small plug in the appliance.
- 2 Put the adapter in the wall socket.
 - The charging light shows the charging status of the appliance (see section 'Charge indications' in this chapter).
- 3 After charging, remove the adapter from the wall socket and pull the small plug out of the appliance.

Charge indications

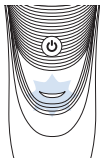

Battery low

- When the battery is almost empty (when there are only 5 or fewer shaving minutes left), the charging light starts to flash orange.
- When you switch off the appliance, the charging light continues to flash orange for a few seconds.

Quick charging

When you start charging the empty battery, the charging light alternately flashes orange and green. After approx. 3 minutes the charging light starts flashing green only. The appliance now contains enough energy for a 5-minute shave.

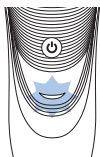

Charging

- When the appliance is charging, the charging light flashes green.

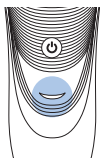

Battery fully charged

- When the battery is fully charged, the charging light lights up green continuously.

Note: After approx. 30 minutes, the charging light goes out to save energy.

Using the appliance

Note: This appliance can be used without cord or when it is connected to the wall socket.

Shaving tips and tricks

- Make circular movements during use. Circular movements provide better shaving results than straight movements.
- Your skin may need 2 or 3 weeks to get accustomed to the Philips shaving system.

Switching the appliance on and off

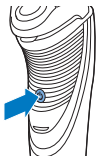

- 1 To switch on the appliance, press the on/off button once.
- 2 To switch off the appliance, press the on/off button once.

Shaving

- 1 Switch on the appliance.



- 2 Move the shaving heads in circular movements over your skin.
- 3 After shaving, switch off the appliance.
- 4 Clean the appliance (see chapter 'Cleaning and maintenance').

Trimming (S3520, S3510 only)

You can use the trimmer to groom your sideburns and moustache.



- 1 Push the trimmer slide downwards to open the trimmer.
- 2 Switch on the appliance.



- You can now start trimming.
- 3 After trimming, switch off the appliance.
 - 4 Clean the trimmer (see chapter 'Cleaning and maintenance').

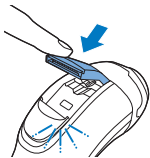

- 5 Close the trimmer ('click').

Cleaning and maintenance

Danger: Remove the detachable cord from the handheld part before cleaning this part in water.

Caution: Never use compressed air, scouring pads, abrasive cleaning agents or aggressive

liquids such as petrol or acetone to clean the appliance.

- Clean the appliance after every shave for optimal shaving performance.
- Regular cleaning guarantees better shaving performance.
- Be careful with hot water. Always check if the water is not too hot, to prevent your hands from getting burnt.

Note: Water may leak from the socket at the bottom of the appliance when you rinse it. This is normal and not dangerous because all electronics are enclosed in a sealed power unit inside the shaver.

Cleaning the shaving unit under the tap

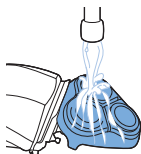
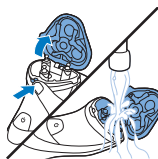

- 1 Switch off the appliance and make sure it is disconnected from the wall socket.
- 2 Press the release button to open the shaving unit. Rinse the inside of the shaving unit and the hair chamber under a hot tap for 30 seconds.

- Rinse the outside of the shaving unit.

- 3 Close the shaving unit and shake off excess water.

Caution: Be careful not to hit the shaving unit against anything while you shake off excess water.

Caution: Never dry the shaving unit and the hair chamber with a towel or tissue, as this may damage the shaving unit.

- 4 Open the shaving unit again and leave it open to let the appliance dry completely.

Thorough cleaning

Clean the shaving heads thoroughly once a month for optimal performance.

- 1 Switch off the appliance and make sure it is disconnected from the wall socket.
- 2 Press the release button to open the shaving unit. Pull the shaving unit off the appliance.

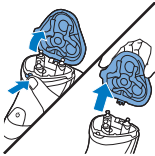

- 3 Turn the lock anticlockwise and remove the retaining frame.

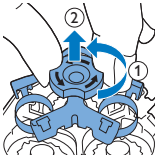

- 4 Remove and clean one shaving head at a time. Each shaving head consists of a cutter and a guard.

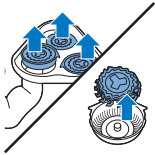

Note: Do not clean more than one cutter and guard at a time, since they are all matching sets. If you accidentally mix up the cutters and guards, it may take several weeks before optimal shaving performance is restored.

- Remove the cutter from the shaving guard and clean both parts under the tap.

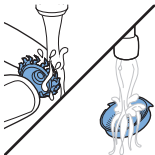

16 English



- 5** Put the cutter back into the guard.

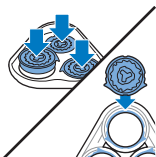

- 6** Put the shaving heads back into the shaving unit.

Note: Make sure that the projections of the shaving heads fit exactly into the recesses of the shaving head holder.

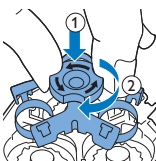

- 7** Put the retaining frame back into the shaving unit and turn the lock clockwise.

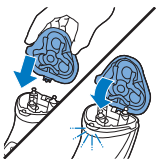

- 8** Insert the lug of the shaving unit into the slot in the top of the appliance. Then close the shaving unit ('click').

Note: If the shaving unit does not close smoothly, check if you have inserted the shaving heads properly and if the retaining frame is locked.

Cleaning the trimmer under the tap (S3520, S3510 only)

Clean the trimmer every time you have used it.

- 1** Switch off the appliance and make sure it is disconnected from the wall socket.



- 2 Push the trimmer slide downwards to open the trimmer.

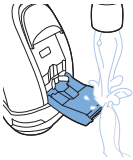

- 3 Switch on the appliance and clean the trimmer under the tap.

- 4 Switch off the appliance and leave the trimmer open to let it dry.

- 5 Close the trimmer ('click').



Tip: For optimal trimming performance, lubricate the trimmer teeth with a drop of sewing machine oil every six months.

Storage

Note: We advise you to let the appliance dry before you put the protection cap on it.

Put the protection cap on the appliance to prevent damage.



Replacement



For maximum shaving performance, we advise you to replace the shaving heads every two years. Replace damaged shaving heads immediately. Always replace the shaving heads with original Philips shaving heads' (see 'Ordering accessories').

Replacement reminder

The shaving unit symbol will light up to indicate that the shaving heads need to be replaced.

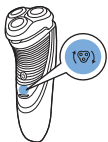

- 1 The shaving unit symbol lights up orange continuously.
- 2 Switch off the appliance and make sure it is disconnected from the wall socket.

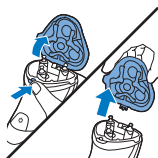

- 3 Press the release button to open the shaving unit. Pull the shaving unit off the appliance.

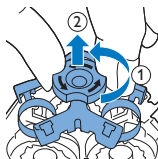

- 4 Turn the lock anticlockwise and remove the retaining frame.

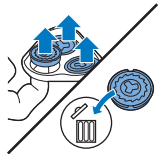

- 5 Remove the shaving heads from the shaving unit and throw them away.
- 6 Place new shaving heads in the shaving unit.

Note: Make sure that the projections of the shaving heads fit exactly into the recesses of the shaving head holder.

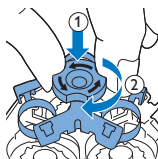

- 7 Put the retaining frame back into the shaving unit and turn the lock clockwise.

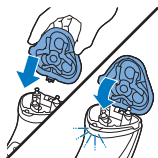

- 8 Insert the lug of the shaving unit into the slot in the top of the appliance. Then close the shaving unit ('click').

Note: If the shaving unit does not close smoothly, check if you have inserted the shaving heads properly and if the retaining frame is locked.

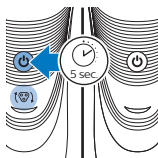

- 9 Press and hold the on/off button for 5 seconds to reset the replacement reminder on the shaver. The orange light goes out.

Ordering accessories

To buy accessories or spare parts, visit www.shop.philips.com/service or go to your Philips dealer. You can also contact the Philips Consumer Care Center in your country (see the worldwide guarantee leaflet for contact details).

The following accessories and spare parts are available:

- SH30 Philips Shaving Heads.
- HQ110 Philips shaving head cleaning spray

Recycling



- This symbol means that this product shall not be disposed of with normal household waste (2012/19/EU).



- This symbol means that this product contains a built-in rechargeable battery which shall not be disposed of with normal household waste (2006/66/EC). We strongly advise you to take your product to an official collection point or a Philips service centre to have a professional remove the rechargeable battery.
- Follow your country's rules for the separate collection of electrical and electronic products and rechargeable batteries. Correct disposal helps prevent negative consequences for the environment and human health.

Guarantee and support

If you need information or support, please visit **www.philips.com/support** or read the separate worldwide guarantee leaflet.

Guarantee restrictions

The shaving heads (cutters and guards) are not covered by the terms of the international guarantee because they are subject to wear.

Troubleshooting

This chapter summarizes the most common problems you could encounter with the appliance. If you are unable to solve the problem with the information below, visit www.philips.com/support for a list of frequently asked questions or contact the Consumer Care Center in your country.

Problem	Possible cause	Solution
The appliance does not shave as well as it used to.	The shaving heads are damaged or worn.	Replace the shaving heads (see chapter 'Replacement').

Problem	Possible cause	Solution
	Long hairs obstruct the shaving heads.	Clean the shaving heads one by one (see chapter 'Cleaning and maintenance').
	You have not inserted the shaving heads properly.	Make sure that the projections of the shaving heads fit exactly into the recesses (see chapter 'Cleaning and maintenance').
The appliance does not work when I press the on/off button.	The rechargeable battery is empty.	Recharge the battery (see chapter 'Charging').
	The temperature of the appliance is too high. In this case, the appliance does not work.	As soon as the temperature of the appliance has dropped sufficiently, you can switch on the appliance again.

Úvod

Společnost Philips Vám gratuluje ke koupi a vítá Vás! Chcete-li využívat všech výhod podpory nabízené společností Philips, zaregistrujte svůj výrobek na stránkách www.philips.com/welcome.

Všeobecný popis (obr. 1)

- 1 Ochranný kryt
- 2 Holicí jednotka
- 3 Uvolňovací tlačítko holicí jednotky
- 4 Vypínač
- 5 Symbol holicí hlavy
- 6 Kontrolka nabíjení
- 7 Zastříhovač (pouze modely S3520 a S3510)
- 8 Posuvná pojistka pro uvolnění zastříhovače (pouze modely S3520 a S3510)
- 9 Napájecí jednotka (adaptér, typ HQ8505)
- 10 Malá zástrčka

Důležité bezpečnostní informace

Před použitím přístroje a jeho příslušenství si pečlivě přečtete tuto příručku s důležitými informacemi a uschovejte ji pro budoucí použití. Dodané příslušenství se může pro různé výrobky lišit.

Nebezpečí



- Zdroj udržujte v suchu.

Varování



- Tento holicí strojek je spotřebičem třídy III.
- K nabíjení baterie používejte pouze odpojitelnou napájecí jednotku (typ HQ8505) dodávanou s tímto přístrojem.
- Zdroj obsahuje transformátor. U zdroje nikdy neodřezávejte a nenahrazujte zástrčku. Mohlo by tak dojít k nebezpečné situaci.

- Tento holicí strojek mohou používat děti od 8 let věku. Osoby s omezenými fyzickými, smyslovými nebo duševními schopnostmi nebo nedostatkem zkušeností a znalostí jej mohou používat, pokud jsou pod dohledem nebo byly poučeny o bezpečném používání holicího strojku a pokud chápou související rizika. Děti si s holicím strojkem nesmí hrát. Děti nesmí provádět bez dozoru čištění a uživatelskou údržbu.
- Holicí strojek před čištěním pod tekoucí vodou vždy odpojte od sítě.
- Před použitím přístroj vždy zkontrolujte. Přístroj nepoužívejte, je-li poškozený, aby nedošlo ke zranění. Poškozenou součástku vyměňujte vždy za původní typ.

- Neotvírejte přístroj, ani se nepokoušejte vyměnit akumulátor.

Upozornění



- Čisticí systém ani nabíjecí stojan neponořujte do vody, ani je neoplachujte pod tekoucí vodou.
- Holicí strojek nikdy neponořujte do vody. Nepoužívejte holicí strojek ve vaně nebo ve sprše.
- Pro oplachování holicího strojku nikdy nepoužívejte vodu teplejší než 80 °C.
- Přístroj používejte pouze k účelu, ke kterému je určen, jak je vyobrazeno v uživatelské příručce.
- Z hygienických důvodů by měla přístroj používat pouze jedna osoba.

- K čištění přístroje nikdy nepoužívejte stlačený vzduch, kovové žínky, abrazivní ani agresivní čisticí prostředky, jako je například benzín nebo aceton.
- Pokud je holicí strojek vybaven čisticím systémem, vždy používejte originální čisticí kapalinu Philips (kazetu nebo lahvičku v závislosti na typu čisticího systému).
- Čisticí systém pokládejte vždy na stabilní vodorovný povrch, aby nedocházelo k úniku kapaliny.
- Pokud čisticí systém používá čisticí kazetu, před jeho použitím pro čištění nebo nabití holicího strojku se vždy ujistěte, že je přihrádka pro kazetu uzavřena.

- Když je čisticí systém připraven k použití, nepohybujte s ním, aby nedocházelo k úniku čisticí kapaliny.
- Po opláchnutí holicího strojku může ze zásuvky v jeho spodní části vytékat voda. Je to normální a nepředstavuje to žádné nebezpečí, protože veškerá elektronika je uzavřena v izolované napájecí jednotce uvnitř holicího strojku.
- Nepoužívejte zdroj v zásuvce, ve které je zapojen elektrický osvěžovač vzduchu, ani v její blízkosti. Předejdete tak nenapravitelnému poškození zdroje.

Elektromagnetická pole (EMP)

- Tento přístroj Philips odpovídá všem platným normám a předpisům týkajícím se vystavení účinkům elektromagnetických polí.

Obecné informace



- Tento holicí strojek lze bezpečně čistit pod tekoucí vodou.
- Přístroj lze připojit do sítě o napětí v rozmezí 100 až 240 V.
- Zdroj transformuje 100 V až 240 V na bezpečně nízké napětí nižší než 24 V.
- Maximální hladina hluku: Lc = 69 dB(A)

Nabíjení

Plné nabití holicího strojku trvá cca 1 hodinu (u modelů S3520, S3510) nebo 8 hodin (u modelů S3120, S3110). Pokud holicí strojek nabíjíte úplně poprvé či po delší době, nabíjejte jej tak dlouho, dokud kontrolka nabíjení nebude trvale svítit. Po úplném nabití vydrží holicí strojek holit až 50 minut (modely S3520, S3510), resp. až 45 minut (modely S3120, S3110). V závislosti na vašem stylu holení, způsobu čištění a typu vousu může být tato doba kratší než 50 resp. 45 minut.

Nabíjení pomocí adaptéru

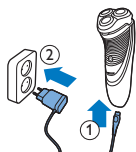

- 1** Zasuňte do holicího strojku malou zástrčku.
- 2** Zasuňte adaptér do elektrické zásuvky.
 - Kontrolka nabíjení zobrazuje stav nabíjení holicího strojku (viz část „Indikace nabíjení“ v této kapitole).
- 3** Po nabití vytáhněte adaptér ze zásuvky ve zdi a malý konektor vytáhněte ze zastříhovače.

Indikace nabíjení

Vybitá baterie

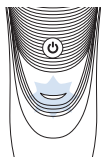

- Když je akumulátor téměř vybitý (pokud zbývá méně než 5 minut holení), začne kontrolka nabíjení oranžově blikat.
- Po vypnutí holicího strojek bude kontrolka nabíjení blikat oranžově ještě několik sekund.

Rychlé nabíjení

Když začnete nabíjet vybitou baterii, kontrolka nabíjení střídavě bliká oranžově a zeleně. Po cca 3 minutách začne kontrolka nabíjení blikat pouze zeleně. Holicí strojek je nyní dostatečně nabitý, aby vydržel holit 5 minut.

Nabíjení

- Během nabíjení přístroje zeleně bliká kontrolka nabíjení.

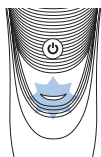

Baterie je plně nabitá

- Při plném nabití baterie začne kontrolka nabíjení zeleně svítit.

Poznámka: Po cca 30 minutách kontrolka nabíjení zhasne, čímž šetří energii.

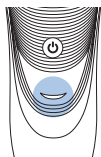

Použití holicího strojeku

Poznámka: Holicí strojek lze používat bez kabelu nebo s napájením z elektrické zásuvky.

Tipy a triky pro holení

- Holte se krouživými pohyby. Krouživé pohyby zajistí lepší výsledek holení než přímé pohyby.
- Vaší pokožce může trvat 2 až 3 týdny, než si na systém holení Philips zvykne.

Zapínání a vypínání holicího strojku

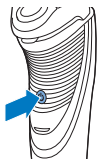

- 1 Zastříhovač zapnete jedním stisknutím vypínače.
- 2 Zastříhovač vypnete opětovným stisknutím vypínače.

Holení



- 1 Zapněte holicí strojek.
- 2 Provádějte holicími hlavami na pokožce krouživé pohyby.
- 3 Po dokončení zastříhování holicí strojek vypněte.
- 4 Vyčistěte holicí strojek (viz kapitola „Čištění a údržba“).

Zastříhování (pouze modely S3520 a S3510)

Zastříhovač lze použít k úpravě kotlet a kníru.

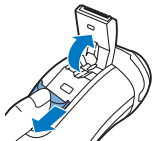

- 1 Zastříhovač otevřete stisknutím posuvného tlačítka směrem dolů.
- 2 Zapněte holicí strojek.



- Nyní můžete začít se zastříháváním.
- 3 Po dokončení zastříhování holicí strojek vypněte.
 - 4 Vyčistěte zastříhovač (viz kapitola „Čištění a údržba“).

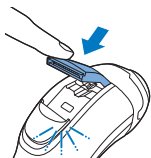

5 Zavřete zastříhovač (ozve se zaklapnutí).

Čištění a údržba

Nebezpečí: Než budete čistit tuto součást ve vodě, sejměte odnímatelný kabel z části pro držení v ruce.

Upozornění: K čištění zastříhovače nikdy nepoužívejte stlačený vzduch, drátěnky, abrazivní ani agresivní čisticí prostředky, jako je například benzín nebo aceton.

- Čistěte holicí strojek po každém holení, aby byl zajištěn jeho optimální výkon.
- Pravidelným čištěním si zajistíte lepší holení.
- Při použití horké vody buďte opatrní. Vždy zkontrolujte, zda není voda příliš horká, abyste si neopařili ruce.

Poznámka: Po opláchnutí holicího strojku může z konektoru ve spodní části strojku vytékat voda. Je to normální a nepředstavuje to žádné nebezpečí, protože veškerá elektronika je uzavřena v izolované napájecí jednotce uvnitř holicího strojku.

Čištění holicí jednotky pod tekoucí vodou

- 1 Vypněte holicí strojek a zkontrolujte, že je vypojen z elektrické zásuvky.

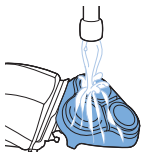
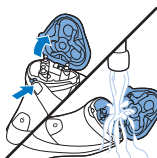

- 2 Stiskněte uvolňovací tlačítko a otevřete holicí jednotku. Vnitřní část holicí jednotky a prostor pro odstřížené vousy proplachujte pod tekoucí horkou vodou po dobu 30 sekund.

- Opláchněte vnější část holicí jednotky.

- 3 Holicí jednotku uzavřete a vytřepajte přebytečnou vodu.

Upozornění: Při vytřepávání vody z holicí jednotky dávejte pozor, ať jednotkou do ničeho neudeříte.

Upozornění: Holicí jednotku a prostor pro odstřížené vousy nikdy nesušte ručníkem nebo jinou tkaninou. Mohli byste ji tím poškodit.

- 4 Holicí jednotku opět otevřete a nechte otevřený holicí strojek dokonale vyschnout.

Důkladné čištění

V zájmu zajištění optimálního výkonu jednou za měsíc důkladně vyčistěte holicí hlavy.

- 1 Vypněte holicí strojek a zkontrolujte, že je vypojen z elektrické zásuvky.
- 2 Stiskněte uvolňovací tlačítko a otevřete holicí jednotku. Vytáhněte holicí jednotku ze strojku.

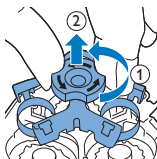
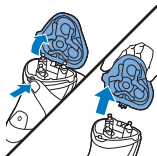

- 3 Otočte pojistku proti směru hodinových ručiček a vyjměte přídržný rámeček.

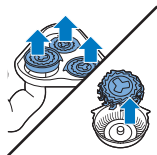

- 4** Holicí hlavy vyjímejte a čistěte vždy po jedné. Každá holicí hlava se skládá z nožového věnce a holicí korunky.

Poznámka: Nečistěte více nožových věnců, resp. holicích korunek současně, protože korunka a nožový věnec k sobě vždy pasují. Pokud byste do některé korunky vložili jiný nožový věnec, trvalo by týdný, než by se nožový věnec v jiné korunce zaběhl, a výsledek holení by zatím nebyl uspokojivý.

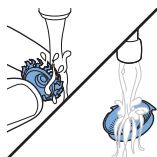

- Vyměňte nožový věnec z holicí korunky a obě součásti omyjte pod tekoucí vodou.



- 5** Vložte nožový věnec zpět do holicí korunky.

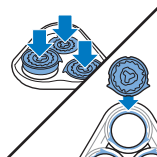

- 6** Vložte holicí hlavy zpět do holicí jednotky.

Poznámka: Přesvědčte se, že holicí hlavy přesně zapadly na svá místa.

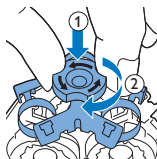

- 7** Umístěte zajišťovací rámeček zpět do holicí jednotky a otočte pojistku ve směru hodinových ručiček.

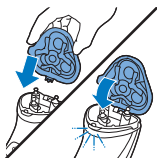

- 8 Nasadte výstupek holicí jednotky do zářezu v horní části holicího strojek. Poté holicí jednotku uzavřete (ozve se zaklapnutí).

Poznámka: Pokud se holicí jednotka neuzavírá hladce, zkontrolujte správné umístění holicích hlav, a zda je uzamčen zajišťovací rámeček.

Čištění zastříhovače pod tekoucí vodou (pouze modely S3520, S3510)

Zastříhovač čistěte po každém použití.

- 1 Vypněte holicí strojek a zkontrolujte, že je vypojen z elektrické zásuvky.
- 2 Zastříhovač otevřete stisknutím posuvného tlačítka směrem dolů.



- 3 Zapněte holicí strojek a opláchněte zastříhovač pod tekoucí vodou.
- 4 Vypněte holicí strojek a ponechte zastříhovač otevřený, aby vyschl.
- 5 Zavřete zastříhovač (ozve se zaklapnutí).



Tip: V zájmu zajištění optimálního výkonu naneste na zuby zastříhovače jednou za šest měsíců kapku oleje na šicí stroje.

Skladování

Poznámka: Holicí strojek nechte před nasazením ochranného krytu vyschnout.



Nasadte na holicí strojek ochranný kryt, abyste předešli poškození holicích hlav.

Výměna



V zájmu zajištění maximálního holicího výkonu doporučujeme holicí hlavy měnit každé dva roky. Poškozené holicí hlavy ihned vyměňte. Holicí hlavy nahrazujte vždy originálními holicími hlavami (viz 'Objednávání příslušenství') Philips.

Připomenutí výměny

Rozsvítí se symbol holicí jednotky jako připomenutí, že je třeba vyměnit holicí hlavy.



- 1 Symbol holicí jednotky stále oranžově svítí.
- 2 Vypněte holicí strojek a zkontrolujte, že je vypojen z elektrické zásuvky.

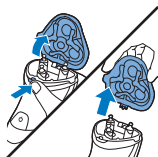

- 3 Stiskněte uvolňovací tlačítko a otevřete holicí jednotku. Vytáhněte holicí jednotku ze strojeku.

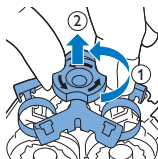

- 4 Otočte pojistku proti směru hodinových ručiček a vyjměte přídržný rámeček.

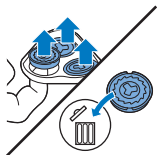

5 Sejměte holicí hlavy z holicí jednotky a vyhodte je.

6 Vložte do holicí jednotky nové holicí hlavy.

Poznámka: Přesvědčte se, že holicí hlavy přesně zapadly na svá místa.

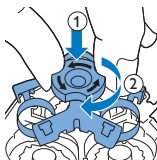

7 Umístěte zajišťovací rámeček zpět do holicí jednotky a otočte pojistku ve směru hodinových ručiček.

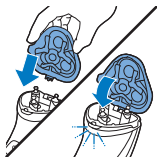

8 Nasadte výstupek holicí jednotky do zářezu v horní části holicího strojeku. Poté holicí jednotku uzavřete (ozve se zaklapnutí).

Poznámka: Pokud se holicí jednotka neuzavírá hladce, zkontrolujte správné umístění holicích hlav, a zda je uzamčen zajišťovací rámeček.

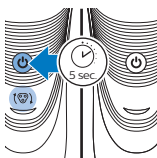

9 Stiskněte vypínač a 5 sekund jej podržte, aby se na holicím strojeku resetovala funkce připomenutí výměny. Oranžová kontrolka zhasne.

Objednávání příslušenství

Chcete-li koupit příslušenství nebo náhradní díly, navštivte adresu www.shop.philips.com/service nebo se obraťte na prodejce výrobků Philips. Můžete se také obrátit na středisko zákaznické péče společnosti Philips ve své zemi (kontaktní údaje naleznete na letáčku s celosvětovou zárukou).

Objednat lze následující příslušenství a náhradní díly:

- holicí hlavy Philips SH30
- čisticí sprej na holicí hlavy Philips HQ110

Recyklace



- Tento symbol znamená, že výrobek nelze likvidovat s běžným komunálním odpadem (2012/19/EU).
- Symbol na výrobku znamená, že tento výrobek obsahuje vestavěné dobíjecí baterie, které nemohou být likvidovány společně s běžným domácím odpadem (2006/66/ES). Důrazně doporučujeme, abyste výrobek zanesli do oficiálního sběrného místa nebo servisního střediska Philips a nechali vyjmutí nabíjecí baterie na odbornících.
- Dodržujte předpisy vaší země týkající se sběru tříděného odpadu elektrických a elektronických výrobků a také akumulátorů. Správnou likvidací pomůžete zabránit negativním dopadům na životní prostředí a lidské zdraví.

Záruka a podpora

Více informací nebo podporu naleznete na adrese **www.philips.com/support** nebo na samostatném záručním listu s celosvětovou platností.

Omezení záruky

Na holicí hlavy (nožové věnce a holicí korunky) se nevztahují podmínky mezinárodní záruky, neboť podléhají opotřebení.

Řešení problémů

V této kapitole jsou shrnuty nejběžnější problémy, se kterými se můžete u zastřihovače setkat. Pokud se vám nepodaří problém vyřešit podle následujících informací, navštivte web

www.philips.com/support, kde jsou uvedeny odpovědi na nejčastější dotazy, nebo kontaktujte středisko zákaznické péče ve své zemi.

Problém	Možná příčina	Řešení
Strojek neholí tak dobře jako dříve.	Jsou poškozené nebo opotřebované holicí hlavy.	Vyměňte holicí hlavy (viz kapitola „Výměna“).
	Dlouhé vousy blokují holicí hlavy.	Holicí hlavy čistěte po jedné (viz kapitola „Čištění a údržba“).
	Holicí hlavy jsou špatně vloženy.	Zkontrolujte, zda výstupky holicích hlav zapadly přesně do otvorů (viz kapitola „Čištění a údržba“).
Strojek po stisknutí tlačítka vypínače nefunguje.	Je vybitá baterie.	Baterii znovu nabijte (viz kapitola „Nabíjení“).
	Teplota holicího strojku je příliš vysoká. V takovém případě se holicí strojek vypne.	Když teplota holicího strojku dostatečně poklesne, je možné jej opět zapnout.

Sissejuhatus

Õnnitleme ostu puhul ja tervitame Philipsi poolt!
Philipsi pakutava tootetoote eeliste täielikuks
kasutamiseks registreerige oma toode veebisaidil
www.philips.com/welcome.

Seadme osad (jn 1)

- 1 Kaitsekate
- 2 Pardlipea
- 3 Pardlipea vabastusnupp
- 4 Toitenupp
- 5 Raseerimispea sümbol
- 6 Laadimise märgutuli
- 7 Piirel (üksnes mudelil S3520, S3510)
- 8 Piirli avamise liugur (üksnes mudelil S3520, S3510)
- 9 Toiteplokk (adapter, tüüp HQ8505)
- 10 Väike pistik

Tähtis ohutusteave

Enne seadme ja selle tarvikute kasutamist lugege antud oluline teave hoolikalt läbi ja hoidke see edaspidiseks alles. Kaasaskäivad tarvikud võivad vastavalt tootele erineda.

Oht



- Hoidke toiteplokk kuivana.

Hoiatus



- Seade on III klassi ehitusega.
- Kasutage aku laadimiseks ainult äravõetavat toiteplokki (tüüp HQ8505), mis on seadmega kaasas.
- Toiteplokkis on trafo. Ärge lõigake toiteplokki ära, et asendada seda mõne teise pistikuga, kuna see põhjustab ohtliku olukorra.
- Seda seadet võivad kasutada lapsed alates 8. eluaastast ning füüsiliste puuete ja vaimuhäiretega isikud või isikud, kellel puuduvad kogemused ja teadmised, kui neid valvatakse või neile on antud juhendid seadme ohutu kasutamise kohta ja nad mõistavad sellega seotud ohte. Lapsed ei tohi seadmega mängida. Ärge laske lastel seadet järelevalveta puhastada ja hooldada.

- Võtke alati pistik pistikupesast välja enne pardli kraani all pesemist.
- Kontrollige alati enne seadme kasutamist selle korrasolekut. Vigastuste vältimiseks ärge kasutage seadet, kui see on kahjustatud. Vahetage alati kahjustatud osa originaalvaruosa vastu välja.
- Ärge avage seadet, et laetavaid akusid ise välja vahetada.

Ettevaatust



- Ärge kastke puhastussüsteemi või laadimisalust vette ega loputage neid voolava vee all.
- Ärge kunagi kastke korpust vette. Ärge kasutage seadet duši all või vannis.
- Ärge kunagi kasutage pardli loputamiseks 80 °C-st kuumemat vett.
- Kasutage seda seadet üksnes selleks ettenähtud otstarbel kasutusjuhendi kohaselt.

- Hügieenilistel põhjustel peaks seadet ainult üks isik kasutama.
- Ärge kunagi kasutage seadme puhastamiseks suruõhku, küürimiskäsna, abrasiivseid puhastusvahendeid ega ka sööbivaid vedelikke nagu bensiin või atsetoon.
- Kui pardel on varustatud puhastussüsteemiga, kasutage alati originaalset Philipsi puhastusvedelikku (kassett või pudel, sõltuvalt puhastussüsteemi tüübist).
- Pange puhastussüsteem lekkimise ärahoidmiseks alati kindlale, tasasele ja horisontaalsele pinnale.
- Kui teie süsteem kasutab puhastuskassetti, veenduge alati enne puhastussüsteemi kasutamist või pardli laadimist, et kasseti kamber on suletud.

- Ärge kasutusvalmis puhastussüsteemi pesuvahendi lekkimise ärahoidmiseks teise kohta paigutage.
- Loputamise ajal tilgub seadme põhjal olevast pesast vett välja. See on normaalne ega ole ohtlik, sest kogu elektroonika on pardli sees olevas hermeetiliselt suletud toiteallikas.
- Toiteploki pöördumatu kahjustamise vältimiseks ärge kasutage seda sellises pistikupesas või sellise pistikupesa lähedal, mis sisaldab elektrilist õhuvärskendit.

Elektromagnetväljad (EMF)

- See Philips seade vastab kõikidele elektromagnetiliste väljadega kokkupuudet käsitlevatele kohaldatavatele standarditele ja õigusnormidele.

Üldteave



- Seda pardlit võib ohutult pesta voolava vee all.
- Seadet sobib kasutada toitepingel 100-240 volti.
- Toiteplokk muundab 100–240 voldise pingele trafo abil ohutuks 24-voldiseks pingeks.
- Maksimaalne müratase: Lc = 69 dB(A).

Laadimine

Seadme täislaadimiseks kulub umbes 1 (S3520, S3510) või 8 tundi (S3120, S3110). Kui laete seadet esimest korda või pärast pikemat kasutamata seismist, laske sellel olla laadijas seni, kuni laadimistuli jääb püsivalt põlema. Täislaetud seadme tööaeg on kuni 50 (S3520, S3510) või 45 minutit (S3120, S3110). Olenevalt teie raseerimiskommetest, puhastamisharjumustest või habeme tüübist võib raseerimisaeg olla lühem kui 50 või 45 minutit.

Adapteriga laadimine

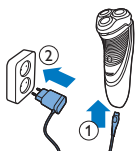

- 1 Sisestage väike pistik seadmesse.
- 2 Sisestage adapter seinakontakti.
 - Laadimistuli näitab seadme laadimisolekut (vt selle ptk lõiku „Laadimismärgutuled”).
- 3 Eemaldage adapter pärast laadimist seinakontaktist ja tõmmake väike pistik seadmest välja.

Laadimismärgutuled

Aku on tühi

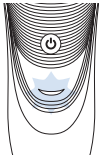

- Kui aku on peaaegu tühjaks saanud (kui järele on jäänud viis või vähem raseerimisminutit), hakkab laadimistuli oranžilt vilkuma.
- Pärast seadme väljalülitamist vilgub laadimistuli oranžilt veel mõne sekundi.

Kiirlaadimine

Kui alustate tühja aku laadimist, hakkab laadimise märgutuli vaheldumisi oranžilt ja roheliselt vilkuma. Umbes 3 minuti möödumisel hakkab laadimise märgutuli roheliselt vilkuma. Seadmes on nüüd piisavalt energiat 5-minutiliseks raseerimiseks.

Laadimine

- Seadme laadimise ajal vilgub laadimise märgutuli roheliselt.

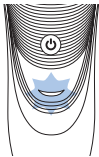

Aku on täis laetud

- Kui aku on täis laetud, hakkab laadimise märgutuli roheliselt põlema.

Märkus. Elektri säästmiseks kustub laadimise märgutuli umbes 30 minuti pärast.

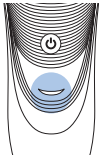

Seadme kasutamine

Märkus. Seda seadet saab kasutada juhtmeta või elektrivõrku ühendatuna.

Raseerimise nõuanded ja nipid

- Tehke kasutamise aja ringjaid liigutusi. Ringikujulised liigutused annavad paremad raseerimistulemused kui sirged liigutused.
- Teie nahal võib Philipsi raseerimisüsteemiga harjumiseks kuluda 2–3 nädalat.

Seadme sisse- ja väljalülitamine

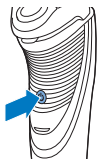

- 1 Seadme sisselülitamiseks vajutage üks kord on/off nuppu.
- 2 Seadme väljalülitamiseks vajutage üks kord toitenuppu.

Raseerimine



- 1 Lülitage seade sisse.
- 2 Liigutage lõikepäid oma nahal ringikujuliste liigutustega.
- 3 Lülitage seade pärast raseerimist välja.
- 4 Puhastage seade (vt ptk „Puhastamine ja hooldus“).

Piiramine (ainult S3520, S3510)

Piirliit võite kasutada põskhabeme ja vuntside hooldamiseks.



- 1 Lükake piirli avamiseks piirli liugur allapoole.
- 2 Lülitage seade sisse.



- Nüüd võite piiramisega alustada.
- 3 Lülitage pardel pärast piiramist välja.
 - 4 Puhastage piirel (vt ptk „Puhastamine ja hooldus“).

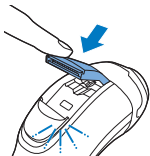

5 Sulgege piirel (klõpsatus).

Puhastamine ja hooldus

Oht! Enne selle osa vees puhastamist eemaldage käeshoitava osa küljest äravõetav juhe.

Ettevaatust! Ärge kunagi kasutage seadme puhastamiseks suruõhku, küürimiskäsna, abrasiivseid puhastusvahendeid ega ka sööbivaid vedelikke nagu bensiin või atsetoon.

- Optimaalse raseerimisjõudluse tagamiseks puhastage seadet pärast igat raseerimist.
- Seadme regulaarne puhastamine tagab parema raseerimisjõudluse.
- Olge kuuma veega ettevaatlik. Kontrollige alati, ega vesi ei ole liiga tuline, sest muidu võite käsi põletada.

Märkus. Loputamise ajal lekib seadme põhjal olevast pesast vett välja. See on normaalne ega ole ohtlik, sest kogu elektroonika on pardli sees olevas hermeetiliselt suletud toiteallikas.

Pardlipea kraani all puhastamine

- 1 Lülitage seade välja ja veenduge, et seadme pistik oleks pistikupesast välja tõmmatud.
- 2 Eemaldage pardlipea pardlist, vajutades vabastusnuppu. Loputage karvakambrit ja pardlipea sisemust 30 sekundit kuuma kraanivee all.

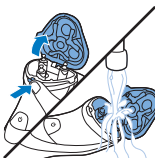

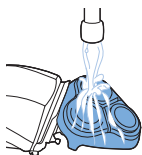

- Loputage pardlipea välispind.

3 Sulgege pardlipea ja raputage vesi maha.

Ettevaatust! Olge ettevaatlik, et te pardlipead liigse vee väljaraputamisel millegi vastu ei lööks.

Ettevaatust! Ärge kunagi kuivatage pardlipead ja karvakambrit käteräti või salvrätikuga, sest need võivad pardlipead kahjustada.

4 Avage pardlipea, jätke see avatuks ja laske seadmel täielikult ära kuivada.

Põhjalik puhastamine

Optimaalse jõudluse tagamiseks puhastage raseerimispaid põhjalikult üks kord kuus.

1 Lülitage seade välja ja veenduge, et seadme pistik oleks pistikupesast välja tõmmatud.

2 Eemaldage pardlipea pardlist, vajutades vabastusnuppu. Tõmmake pardlipea seadmelt ära.

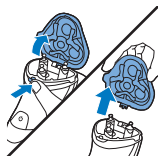

3 Keerake lukustit vastupäeva ja eemaldage kinnitusraam.

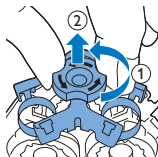

4 Eemaldage korruga üks lõikepea ja puhastage seda. Iga lõikepea koosneb lõiketerast ja juhtvõrest.

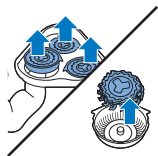

Märkus. Puhastage korruga vaid ühe lõikepea tera ja juhtvõret, muidu võivad tera ja võred segi minna. Kui peaksite lõiketerad ja juhtvõred kogemata segi ajama, võib optimaalne raseerimisjõudlus taastuda alles mõne nädala pärast.

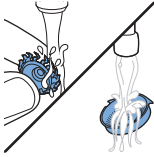

- Eemaldage lõiketera juhtvõrest ja puhastage mõlemaid osi kraani all.



- 5 Pange lõiketera juhtvõresse tagasi.

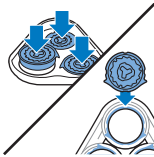

- 6 Pange lõikepead tagasi pardlipeasse.

Märkus. Veenduge, et raseerimispeade eendid kinnituksid korralikult soontesse.

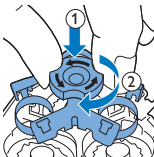

- 7 Sisestage terahoidja raam pardlipeasse tagasi ja keerake päripäeva lukku.

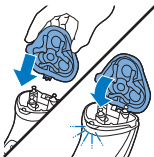

- 8 Lükake pardlipea eend seadme ülemises osas olevasse süvendisse. Seejärel sulgege pardlipea (klõps).

Märkus. Kui pardlipea ei sulge sujuvalt, kontrollige kas olete lõikepead õigesti asetanud ja kas tugiraam on lukustatud.

Piirli puhastamine kraani all (ainult S3520, S3510).

Puhastage piirli pärast igat kasutamist.

- 1 Lülitage seade välja ja veenduge, et seadme pistik oleks pistikupesast välja tõmmatud.

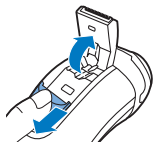

2 Lükake piirli avamiseks piirli liugur allapoole.

3 Lülitage seade sisse ja puhastage piirel kraani all.

4 Lülitage seade välja ja jätke piirel kuivamiseks avatuks.

5 Sulgege piirel (klõpsatus).

Nõuanne. piirli optimaalse jõudluse tagamiseks määrige piirli hambaid iga kuue kuu tagant tilga õmblusmasinaõliga.

Hoiundamine

Märkus. Soovitame lasta seadmel enne kaitsekatte peale asetamist ära kuivada.

Vigastuste vältimiseks pange seadmele kaitsekaas peale.



Osade vahetamine



Maksimaalse raseerimisjõudluse saavutamiseks soovitame lõikepäid vahetada iga kahe aasta tagant. Kahjustatud raseerimispead tuleb viivitamata välja vahetada. Asendage

raseerimispead alati Philipsi ehsate raseerimispeadega' (vaadake 'Tarvikute tellimine').

Asendamise meeldetuletus

Pardlipea sümboli põlemine annab märku, et raseerimispead tuleb välja vahetada.

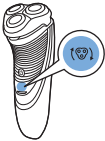

- 1 Pardlipea sümbol põleb pidevalt oranžilt.
- 2 Lülitage seade välja ja veenduge, et seadme pistik oleks pistikupesast välja tõmmatud.

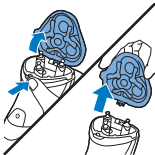

- 3 Eemaldage pardlipea pardlist, vajutades vabastusnuppu. Tõmmake pardlipea seadmelt ära.

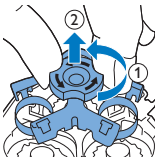

- 4 Keerake lukustit vastupäeva ja eemaldage kinnitusraam.

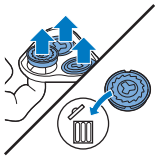

- 5 Eemaldage raseerimispead pardlipeast ja visake minema.
- 6 Pange pardlipeasse uued raseerimispead.

Märkus. Veenduge, et raseerimispeade eendid kinnituksid korralikult soontesse.

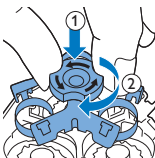

- 7 Sisestage terahoidja raam pardlipeasse tagasi ja keerake päripäeva lukku.

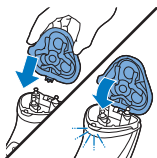

- 8 Lükake pardliplea eend seadme ülemises osas olevasse süvendisse. Seejärel sulgege pardliplea (klõps).

Märkus. Kui pardliplea ei sulge sujuvalt, kontrollige kas olete löikepead õigesti asetanud ja kas tugiraam on lukustatud.

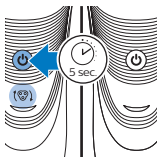

- 9 Asendamise meeldetuletuse lähtestamiseks hoidke pardli toitenuppu umbes 5 sekundit all. Oranž märgutuli kustub.

Tarvikute tellimine

Seadme jaoks tarvikute või varuosade ostmiseks minge veebilehele www.shop.philips.com/service või külastage Philipsi edasimüüjat. Samuti võite pöörduda oma riigi Philipsi klienditoe keskusesse (vt kontaktandmeid ülemaailmse garantii lehelt).

Saadaval on järgmised tarvikud ja asenduosad:

- Philipsi SH30 raseerimispead,
- Raseerimispeade pihustusaine HQ110 Philips.

Ringlussevõtt



- See sümbol tähendab, et seda toodet ei tohi visata tavaliste olmejäätmete hulka (2012/19/EL).
- See sümbol tähendab, et käesolev toode sisaldab sisseehitatud akupatareid, mida ei tohi visata tavaliste olmejäätmete hulka (2006/66/EÜ). Me soovitame teil oma toode via Philipsi ametlikku kogumispunkti või hoolduskeskusesse, et akupatarei professionaalil eemaldada lasta.

- Järgige oma riigi elektriliste ja elektrooniliste toodete ning akupatareide lahuskogumist reguleerivaid eeskirju. Õigel viisil kasutusest kõrvaldamine aitab ära hoida kahjulikke tagajärgi keskkonnale ja inimeste tervisele.

Garantii ja tugi

Kui vajate teavet või abi, külastage veebilehte **www.philips.com/support** või lugege eraldi olevat rahvusvahelist garantiilehte.

Garantiipiirangud

Lõikepeade (nii lõiketerade kui ka juhtvõrede) asendamine pole rahvusvaheliste garantiitingimustega reguleeritud, sest need on kuluvad osad.

Veaotsing

Selles peatükis võetakse kokku kõige levinumad probleemid, mis teil seadmega tekkida võivad. Kui te ei suuda alljärgneva teabe abil ise probleemi lahendada, külastage veebilehte www.philips.com/support, kus on loetelu korduma kippuvatest küsimustest, või võtke ühendust oma riigi klienditeeninduskeskusega.

Probleem	Võimalik põhjus	Lahendus
Seade ei raseeri enam nii hästi nagu varem.	Raseerimispead on kahjustatud või kulunud.	Asendage raseerimispead (vt ptk „Asendamine”).
	Pikad karvad on raseerimispead ummistanud.	Puhastage raseerimispead ükshaaval (vt ptk „Puhastamine ja hooldus”).

Probleem	Võimalik põhjus	Lahendus
	Te pole raseerimispäid õigesti sisestanud.	Veenduge, et raseerimispeade eendid kinnituksid korralikult soontesse (vt ptk „Puhastamine ja hooldus”).
Seade ei tööta, kui ma vajutan toitenuppu.	Laetav aku on tühi.	Laadige aku (vt peatükki „Laadimine“).
	Seadme temperatuur on liiga kõrge. Sellisel juhul seade ei tööta.	Niipea kui seadme temperatuur on piisavalt langenud, võite seadme uuesti sisse lülitada.

Uvod

Čestitamo na kupnji i dobro došli u Philips! Kako biste potpuno iskoristili podršku koju nudi tvrtka Philips, registrirajte svoj proizvod na www.philips.com/welcome.

Opći opis (sl. 1)

- 1 Zaštitni poklopac
- 2 Jedinica za brijanje
- 3 Gumb za otpuštanje jedinice za brijanje
- 4 Gumb za uključivanje/isključivanje
- 5 Simbol glave za brijanje
- 6 Indikator punjenja
- 7 Trimer (samo S3520, S3510)
- 8 Klizna tipka za otpuštanje trimera (samo S3520, S3510)
- 9 Jedinica za napajanje (adapter, tip HQ8505)
- 10 Mali utikač

Važne sigurnosne informacije

Pažljivo pročitajte te važne informacije prije nego li se budete koristili uređajem i njegovim dodacima te ih pohranite za buduću upotrebu. Isporučeni dodaci mogu se razlikovati za različite proizvode.

Opasnost



- Održavajte jedinicu za napajanje suhom.

Upozorenje



- Ovaj uređaj ima konstrukciju Klase III.
- Kako biste napunili bateriju, koristite se isključivo odvojivom jedinicom za opskrbu (tip HQ8505) isporučenom s aparatom.
- Jedinica za napajanje sadržava transformator. Nikada nemojte odrezati jedinicu za napajanje da biste postavili drugi utikač jer to stvara opasnu situaciju.

- Ovaj aparat mogu koristiti djeca od 8 ili više godina te osobe sa smanjenim fizičkim, osjetilnim ili mentalnim sposobnostima ili nedostatkom iskustva i znanja, ako su pod nadzorom ili su dobile upute o sigurnom korištenju aparata i ako razumiju moguće opasnosti. Djeca se ne smiju igrati aparatom. Djeca bez nadzora ne smiju obavljati čišćenje i korisničko održavanje.
- Uvijek isključite aparat za brijanje iz napajanja prije čišćenja pod mlazom vode.
- Aparat obavezno provjerite prije uporabe. Nemojte se koristiti uređajem ako je oštećen jer to može prouzročiti ozljedu. Uvijek zamijenite oštećeni dio dijelom originalne vrste.
- Ne otvarajte uređaj da zamijenite punjivu bateriju.

Oprez



- Sustav za čišćenje ili postolje za punjenje nikada nemojte uranjati u vodu niti ispirati pod slavinom.
- Aparat nikada ne uranjajte u vodu. Aparatom za brijanje nemojte se koristiti u kadi ili pod tušem.
- Za ispiranje aparata za brijanje nikada ne koristite vodu temperature više od 80 °C.
- Aparat koristite isključivo za svrhu kojoj je namijenjen, kao što je prikazano u korisničkom priručniku.
- Iz higijenskih razloga, aparat bi trebala koristiti samo jedna osoba.
- Za čišćenje aparata nikada nemojte upotrebljavati zračni mlaz, spužvice za ribanje, abrazivna sredstva za čišćenje ili agresivne tekućine poput benzina ili acetona.

- Ako ste uz aparat za brijanje dobili i sustav za čišćenje, obavezno koristite originalnu tekućinu za čišćenje tvrtke Philips (u spremniku ili bočici, ovisno o vrsti sustava za čišćenje).
- Sustav za čišćenje uvijek stavljajte na stabilnu, ravnu i vodoravnu površinu kako biste spriječili curenje tekućine.
- Ako se vaš sustav za čišćenje koristi spremnikom za čišćenje, pobrinite se da odjeljak za spremnik uvijek bude zatvoren prije uporabe sustava za čišćenje ili punjenja aparata za brijanje.
- Kad je sustav za čišćenje spreman za uporabu, nemojte ga pomicati kako ne bi došlo do curenja tekućine za čišćenje.

- Voda može kapati iz utičnice na dnu aparata za brijanje tijekom ispiranja. To je normalno i potpuno bezopasno jer je sva elektronika aparata zaštićena u zatvorenoj jedinici za napajanje unutar aparata za brijanje.
- Ne koristite jedinicu napajanja u ili blizu zidnih utičnica koje sadrže električni ovlaživač zraka da spriječite nepopravljivu štetu jedinice napajanja.

Elektromagnetska polja (EMF)

- Ovaj Philips aparat zadovoljava sve važeće standarde i propise u vezi izlaganja elektromagnetskim poljima.

Općenito



- Ovaj aparat za brijanje može se očistiti pod slavinom.
- Aparat je pogodan za napone između 100 i 240 V.
- Jedinica za napajanje pretvara napon od 100 – 240 volti u sigurni niski napon manji od 24 volta.
- Maksimalna razina buke: Lc = 69 dB(A)

Punjenje

Za punjenje uređaja do kraja treba oko 1 sat (S3520, S3510) ili 8 sati (S3120, S3110). Kad punite uređaj prvi put ili nakon dugog razdoblja bez

uporabe, pustite ga da se puni dok svjetlo za punjenje ne bude stalno svijetlilo. Uredaj napunjen do kraja daje do 50 minuta (S3520, S3510) ili 45 minuta (S3120, S3110) brijanja. Vrijeme za brijanje može biti kraće od 50 ili 45 minuta zbog Vašeg ponašanja kod brijanja, Vaših higijenskih navika ili Vaše vrste brade.

Punjenje s pomoću adaptera

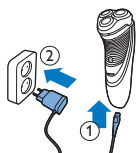

- 1 Mali utikač ukopčajte u aparat.
- 2 Adapter ukopčajte u zidnu utičnicu.
 - Svjetlo za punjenje pokazuje status punjenja aparata (pogledajte dio 'Indikacije punjenja' u ovom poglavlju).
- 3 Nakon punjenja izvadite adapter za napajanje iz zidne utičnice, a mali utikač iz aparata.

Indikatori punjenja

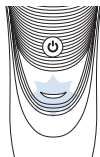

Baterija je gotovo prazna

- Kada je baterija gotovo prazna (kada preostane samo 5 minuta ili manje vremena za brijanje), indikator punjenja počinje bljeskati narančastom bojom.
- Kad isključite aparat, svjetlo za punjenje nastavlja bljeskati narančastom bojom nekoliko sekundi.

Brzo punjenje

Kad počnete puniti praznu bateriju, svjetlo za punjenje naizmjenično bljeska narančasto i zeleno. Nakon oko 3 minute, svjetlo punjenja počne bljeskati samo zeleno. Uredaj sada sadrži dovoljno energije za 5-minutno brijanje.

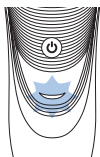

Punjenje

- Dok se aparat puni, indikator punjenja bljeska zeleno.

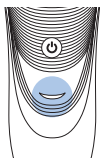

Baterija je potpuno napunjena

- Kada se baterija potpuno napuni, indikator punjenja počinje postojano svijetliti zeleno.

Napomena: Nakon oko 30 minuta indikator punjenja isključit će se kako bi se uštedjela energija.

Upotreba aparata

Napomena: Ovaj aparat se može koristiti bežično ili kada je spojen na utičnicu napajanja.

Savjeti i trikovi za brijanje

- Tijekom uporabe, pravite kružne pokrete. Kružni pokreti daju bolje rezultate brijanja od ravnih pokreta.
- Koži će možda trebati 2 ili 3 tjedna da se privikne na Philips sustav za brijanje.

Uključivanje ili isključivanje aparata

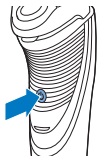

- 1 Kako biste uključili aparat, jednom pritisnite gumb za uključivanje/isključivanje.
- 2 Jednom pritisnite gumb za uključivanje/isključivanje kako biste isključili aparat.

Brijanje

- 1 Uključite aparat.



- 2 Glave za brijanje kružnim pokretima pomičite po koži.
- 3 Nakon brijanja, isključite aparat.
- 4 Očistite aparat (pogledajte poglavlje 'Čišćenje i održavanje').

Podrezivanje (samo S3520, S3510)

Možete koristiti trimmer za održavanje svojih zalisaka i brkova.



- 1 Klizač trimera gurnite prema dolje kako biste otvorili trimmer.
- 2 Uključite aparat.



- Sada možete početi s podrezivanjem.
- 3 Nakon obrezivanja, isključite uređaj.
 - 4 Očistite trimmer (pogledajte poglavlje 'Čišćenje i održavanje').

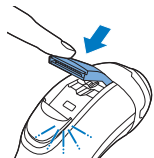

- 5 Zatvorite trimmer ('klik').

Čišćenje i održavanje

Opasnost: Iskopčajte odvojivi kabel iz drške prije čišćenja drške vodom.

Oprez: Nikada nemojte upotrebljavati komprimirani zrak, spužvice za ribanje, abrazivna

sredstva za čišćenje ili agresivne tekućine, kao što su benzin ili aceton, za čišćenje aparata.

- Očistite aparat nakon svakog brijanja za optimalne performanse brijanja.
- Redovito čišćenje jamči bolje rezultate prilikom brijanja.
- Budite pažljivi s toplom vodom. Uvijek provjeravajte da voda nije pretopla, da ne ispečete ruke.

Napomena: Kad ispirete aparat, voda može otjecati iz otvora na njegovom donjem dijelu. To je normalno i potpuno bezopasno jer je sva elektronika aparata zaštićena u zatvorenoj jedinici za napajanje unutar aparata za brijanje.

Čišćenje jedinice za čišćenje pod mlazom vode

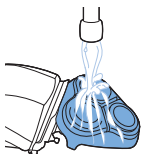
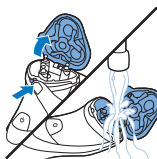

- 1 Isključite aparat i pazite da je isključen iz zidne utičnice.
- 2 Pritisnite gumb za otpuštanje kako biste otvorili jedinicu za brijanje. Ispirite unutrašnjost jedinice za brijanje i komoru za dlake pod toplom vodom iz pipe 30 sekundi.

- Isperite vanjski dio jedinice za brijanje.

- 3 Zatvorite jedinicu za brijanje i stresite suvišnu vodu.

Oprez: Pazite da ne udarite jedinicom za brijanje u nešto dok tresete višak vode.

Oprez: Jedinicu za brijanje i spremnik za dlake nikada nemojte brisati frotirnim ili papirnatim ručnikom jer to može oštetiti jedinicu za brijanje.

- 4 Ponovno otvorite jedinicu za brijanje i ostavite je otvorenom kako bi se aparat u potpunosti osušio.

Temeljito čišćenje

Za optimalnu izvedbu, očistite temeljito glave za brijanje jednom mjesečno.

- 1 Isključite aparat i pazite da je isključen iz zidne utičnice.
- 2 Pritisnite gumb za otpuštanje kako biste otvorili jedinicu za brijanje. Izvadite jedinicu za brijanje iz uređaja.
- 3 Okrenite bravu u smjeru suprotnom od kazaljki na satu i izvadite noseći okvir.

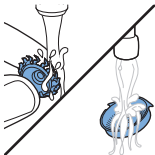
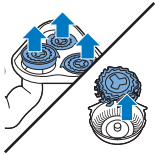
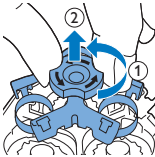
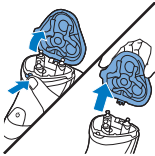

- 4 Izvadite i očistite jednu po jednu glavu za brijanje. Svaka glava za brijanje se sastoji od noža i štitnika.

Napomena: Nemojte čistiti više od jednog noža i štitnika istodobno jer su oni svi odgovarajući kompleti. Ako slučajno pomiješate noževe i štitnike, može potrajati nekoliko tjedana prije vraćanja optimalnog učinka brijanja.

- Izvadite nož iz štitnika za brijanje i očistite oba dijela pod pipom.



5 Stavite nož nazad u štitnik.

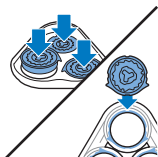

6 Glave za brijanje vratite u jedinicu za brijanje.

Napomena: Pazite da zupci glava za brijanje točno odgovaraju utorima.

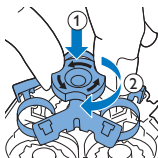

7 Okvir za pričvršćivanje vratite u jedinicu za brijanje i okrenite ručicu za zaključavanje u smjeru kazaljke na satu.

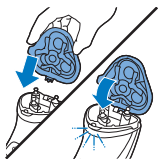

8 Umetnite stopicu jedinice za brijanje u utor na vrhu uređaja. Zatim zatvorite jedinicu za brijanje ('klik').

Napomena: Ako se jedinica za brijanje ne zatvara lako, provjerite jesu li glave za brijanje ispravno umetnute i je li zaključan okvir za pričvršćivanje.

Očistite trimmer pod pipom (samo S3520, S3510)

Očistite trimmer nakon svake uporabe.

- 1 Isključite aparat i pazite da je isključen iz zidne utičnice.
- 2 Klizač trimera gurnite prema dolje kako biste otvorili trimmer.



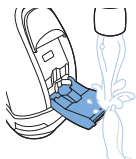

- 3 Uključite aparat i očistite trimer pod pipom.
- 4 Isključite aparat i ostavite trimer otvoren da se osuši.
- 5 Zatvorite trimer ('klik').



Savjet: Za optimalan rad trimera, podmažite zupce trimera jednom kapi ulja za šivaće strojeve svakih šest mjeseci.

Spremanje

Napomena: Savjetujemo Vam da ostavite aparat da se osuši prije nego vratite zaštitnu kapicu.

Stavite zaštitnu kapicu na uređaj da spriječite oštećenje.



Zamjena dijelova



Za maksimalne performanse brijanja, savjetujemo Vam da mijenjate glave za brijanje sveke dvije godine. Odmah zamijenite oštećene glave za brijanje. Uvijek mijenjajte glave za brijanje originalnim Philipsovim glavama' (vidi 'Naručivanje dodatnog pribora') za brijanje.

Podsjetnik za zamjenu

Znak jedinice za brijanje će zasvijetliti da označi da se glave za brijanje moraju zamijeniti.

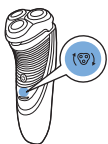

- 1 Znak jedinice za brijanje stalno svijetli narančasto.
- 2 Isključite aparat i pazite da je isključen iz zidne utičnice.

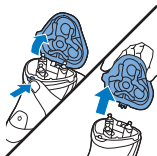

- 3 Pritisnite gumb za otpuštanje kako biste otvorili jedinicu za brijanje. Izvadite jedinicu za brijanje iz uređaja.

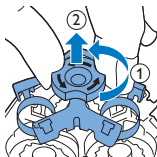

- 4 Okrenite bravu u smjeru suprotnom od kazaljki na satu i izvadite noseći okvir.

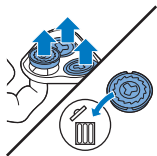

- 5 Uklonite glave za brijanje iz jedinice za brijanje i bacite ih.
- 6 Stavite nove glave za brijanje u jedinicu za brijanje.

Napomena: Pazite da zupci glava za brijanje točno odgovaraju utorima.

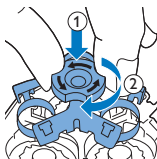

- 7 Okvir za pričvršćivanje vratite u jedinicu za brijanje i okrenite ručicu za zaključavanje u smjeru kazaljke na satu.

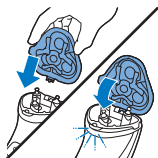

- 8 Umetnite stopicu jedinice za brijanje u utor na vrhu uređaja. Zatim zatvorite jedinicu za brijanje ('klik').

Napomena: Ako se jedinica za brijanje ne zatvara lako, provjerite jesu li glave za brijanje ispravno umetnute i je li zaključan okvir za pričvršćivanje.

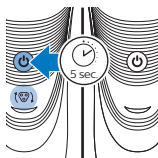

- 9 Pritisnite i držite tipku za uključivanje/isključivanje 5 sekundi da resetirate podsjetnik za zamjenu na aparatu za brijanje. Narančasto svjetlo se isključuje.

Naručivanje dodatnog pribora

Da biste kupili dodatke ili rezervne dijelove, posjetite www.shop.philips.com/service ili se obratite dobavljaču tvrtke Philips. Također se možete obratiti centru za potrošače tvrtke Philips u svojoj državi (pogledajte međunarodni jamstveni list radi detalja o kontaktu).

Dostupni su sljedeći dodaci i rezervni dijelovi:

- Glave za brijanje Philips SH30.
- HQ110 sprej za čišćenje Philipsove glave za brijanje

Recikliranje



- Ovaj simbol znači da se ovaj proizvod ne smije odlagati zajedno s običnim kućanskim otpadom (2012/19/EU).



- Ovaj simbol znači da proizvod sadržava ugrađenu punjivu bateriju koja se ne odlaže s uobičajenim kućanskim otpadom (2006/66/EC). Preporučujemo da svoj proizvod odnesete u služeno mjesto za prikupljanje otpada ili u servisni centar tvrtke Philips kako bi stručnjak uklonio punjivu bateriju.
- Pridržavajte se pravila vaše zemlje o odvojenom prikupljanju električnih i elektroničkih proizvoda i punjivih baterija. Pravilno odlaganje otpada pomaže u sprječavanju negativnih posljedica za okoliš i ljudsko zdravlje.

Jamstvo i podrška

Ako su vam potrebne informacije ili podrška, posjetite **www.philips.com/support** ili pročitajte zasebni jamstveni letak za svjetsku razinu.

Ograničenja jamstva

Uvjeti međunarodnog jamstva ne pokrivaju glave za brijanje (rezače i štitnike) jer su one podložne trošenju.

Rješavanje problema

U ovom je poglavlju sažetak većine osnovnih problema s uređajem s kojima se možete susresti. Ako problem ne možete riješiti s pomoću informacija u nastavku, posjetite www.philips.com/support kako biste pronašli popis često postavljanih pitanja ili se obratite centru za korisničku podršku u svojoj državi.

Problem	Mogući uzrok	Rješenje
Aparat više ne brije učinkovito kao prije.	Glave za brijanje su oštećene ili istrošene.	Zamijenite glave za brijanje (pogledajte poglavlje "Zamjena").
	Duge dlake ometaju rad glava za brijanje.	Očistite glave za brijanje jednu po jednu (pogledajte poglavlje "Čišćenje i održavanje").
	Niste ispravno umetnuli glave za brijanje.	Pazite da zupci glava za brijanje točno odgovaraju utorima (pogledajte odjeljak "Čišćenje i održavanje").
Aparat se ne uključuje kad pritisnem gumb za uključivanje/isključivanje.	Punjiva baterija je prazna.	Dopunite bateriju (pogledajte poglavlje "Punjenje").
	Temperatura uređaja je previsoka. U ovom slučaju, aparat ne radi.	Čim temperatura aparata dovoljno padne, možete ponovno uključiti aparat.

Ievads

Apsveicam ar pirkumu un laipni lūdzam Philips! Lai pilnvērtīgi izmantotu Philips piedāvātā atbalsta iespējas, reģistrējiet produktu vietnē www.philips.com/welcome.

Vispārīgs apraksts (1. att.)

- 1 Aizsargvāciņš
- 2 Skūšanas bloks
- 3 Skūšanas bloka atbrīvošanas poga
- 4 Ieslēgšanas/izslēgšanas poga
- 5 Skūšanas galviņas simbols
- 6 Lādešanas indikators
- 7 Trimmeris (tikai modelim S3520, S3510)
- 8 Trimmera atbrīvošanas slīdslēdzis (tikai modelim S3520, S3510)
- 9 Barošanas bloks (adapteris, tips HQ8505)
- 10 Mazais spraudnis

Svarīga informācija par drošību

Pirms ierīces un tās piederumu lietošanas rūpīgi izlasiet šo svarīgo informāciju un saglabāiet to turpmākām uzziņām. Komplektā iekļautie piederumi dažādiem produktiem var atšķirties.

Bīstami



- Glabājiet adaptera bloku sausumā.

Brīdinājums



- Šī ierīce ir III klases konstrukcija.
- Lai uzlādētu akumulatoru, izmantojiet tikai noņemamo barošanas bloku (tips HQ8505), kas piegādāts kopā ar ierīci.
- Barošanas blokā ir iebūvēts strāvas pārveidotājs.
Nenogrieziet barošanas bloku, lai pievienotu tam citu spraudni, jo tādējādi tiek radīta bīstama situācija.

- Šo ierīci var izmantot bērni no 8 gadu vecuma un personas ar ierobežotām fiziskajām, uztveres vai garīgajām spējām vai bez pieredzes un zināšanām, ja šīm personām tiek nodrošināta uzraudzība vai sniegti norādījumi par ierīces drošu lietošanu un tās saprot iespējamo bīstamību. Bērni nedrīkst rotaļāties ar ierīci. Bērni bez uzraudzības nedrīkst tīrīt ierīci vai veikt tās tehnisko apkopi.
- Pirms skuvekļa tīrīšanas mazgājot zem krāna vienmēr izvelciet barošanas kontaktdakšu no elektrotīkla sienas kontaktligzdas.
- Pirms ierīces lietošanas vienmēr pārbaudiet to. Nelietojiet bojātu ierīci, jo tā var gūt savainojumus. Vienmēr nomainiet bojātu detaļu ar oriģinālu detaļu.

- Neatveriet ierīci un nemēģiniet nomainīt atkārtoti uzlādējamo akumulatoru.

levēribai



- Nekādā gadījumā neiegremdējiet tīrīšanas sistēmu vai lādēšanas statīvu ūdenī, kā arī neskalojiet tos tekošā krāna ūdenī.
- Nekad neiegremdējiet skuvekli ūdenī. Nelietojiet skuvekli vannā vai dušā.
- Nekad neskalojiet skuvekli ar ūdeni, kura temperatūra pārsniedz 80°C.
- Izmantojiet šo ierīci tikai paredzētajiem mērķiem, kā norādīts lietotāja rokasgrāmatā.
- Ievērojot higiēnas prasības, ierīci ir ieteicams lietot tikai vienam cilvēkam.

- Ierīces tīrīšanai nekad nelietojiet saspīestu gaisu, tīrīšanas drāniņas, abrazīvus tīrīšanas līdzekļus vai kodīgus šķīdumus, piemēram, benzīnu vai acetonu.
- Ja jūsu skuveklim ir tīrīšanas sistēma, vienmēr izmantojiet oriģinālo Philips tīrīšanas šķīdumu (kasetne vai pudele atkarībā no tīrīšanas sistēmas tipa).
- Lai izvairītos no noplūdēm, vienmēr novietojiet tīrīšanas sistēmu uz stabilas, līdzenas un horizontālas virsmas.
- Ja tīrīšanas sistēma izmanto tīrīšanas kasetni, vienmēr pārļiecinieties, vai kasetnes nodalījums ir aizvērts pirms izmantot tīrīšanas sistēmu skuvekļa tīrīšanai vai uzlādei.
- Kad tīrīšanas sistēma ir sagatavota lietošanai, lai nenotiktu tīrīšanas šķīduma noplūde, to nedrīkst pārvietot.

- Skalojot ierīci, no kontaktligzdas skuvekļa apakšdaļā var pilēt ūdens. Tā ir normāla parādība un nav bīstama, jo visi elektroniskie komponenti ir ietverti noblīvētā barošanas blokā skuvekļa iekšpusē.
- Neizmantojiet barošanas bloku kontaktligzdās vai blakus kontaktligzdām, kurās pašlaik ir ievietots vai ir bijis ievietots elektriskais gaisa atsvaidzinātājs. Pretējā gadījumā var neatgriezeniski bojāt barošanas bloku.

Elektromagnētiskie lauki (EML)

- Šī Philips ierīce atbilst visiem piemērojamajiem standartiem un noteikumiem, kas attiecas uz elektromagnētisko lauku iedarbību.

Vispārīgi



- Šo skuvekli var droši mazgāt tekošā krāna ūdenī.
- Ierīce ir paredzēta elektrotīklam, kura spriegums ir no 100 līdz 240 voltiem.
- Barošanas bloks transformē 100–240 voltu spriegumu uz drošu spriegumu, kas ir mazāks par 24 voltiem.
- Maksimālais trokšņa līmenis: $L_c = 69 \text{ dB(A)}$

Uzlāde

Lai pilnībā uzlādētu ierīci, nepieciešama apm. 1 stunda (modeļiem S3520 un S3510) vai 8 stundas (modeļiem S3120 un S3110). Kad uzlādējat ierīci pirmo reizi vai pēc ilga neizmantošanas laika, atstājiet to lādēties tik ilgi, līdz lādēšanas indikators deg nepārtraukti. Skūšanās laiks, ko nodrošina pilnīgi uzlādēta ierīce, ir līdz 50 minūtēm (modeļiem S3520 un S3510) vai līdz 45 minūtēm (modeļiem S3120 un S3110). Atkarībā no skūšanās paradumiem, mazgāšanās paradumiem vai bārdas veida skūšanās laiks var būt mazāks nekā 50 vai 45 minūtes.

Uzlāde, izmantojot adapteri

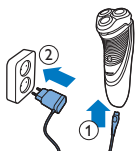

- 1 Pievienojiet mazo spraudni ierīcei.
- 2 Iespraudiet adapteri sienas kontaktligzdā.
 - Lādēšanas indikators parāda ierīces uzlādes stāvokli (skatiet šīs nodaļas sadaļu "Lādēšanas rādījumi").
- 3 Pēc uzlādēšanas izvelciet adapteri no sienas kontaktligzdas, un izvelciet mazo kontaktdakšu no ierīces.

Uzlādēšanas rādījumi

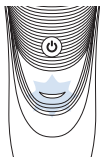

Tukšs akumulators

- Kad akumulators ir gandrīz tukšs (ja ir atlikušas tikai 5 vai mazāk skūšanās minūšu), lādēšanas indikators sāk mirgot oranžā krāsā.
- Izslēdzot ierīci, lādēšanas indikators dažas sekundes turpina mirgot oranžā krāsā.

Ātrā uzlāde

Sākot tukša akumulatora uzlādi, lādēšanas indikators pārmaiņus mirgo oranžā un zaļā krāsā. Pēc apm. 3 minūtēm lādēšanas indikators sāk

mirgot tikai zaļā krāsā. Tagad ierīce ir pietiekami uzlādēta, lai 5 minūtes varētu izmantot to skūšanai.

Uzlāde

- Ierīces uzlādes laikā uzlādes lampiņa mirgo zaļā krāsā.

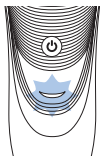

Akumulators pilnīgi uzlādēts

- Kad akumulators ir pilnībā uzlādēts, lādēšanas indikators nepārtraukti deg zaļā krāsā.

Piezīme. Pēc apm. 30 minūtēm lādēšanas indikators izdziest, lai taupītu elektroenerģiju.

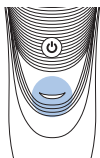

Ierīces lietošana

Piezīme. Šo ierīci var izmantot gan bez vada, gan tad, kad ierīce ir pievienota sienas kontaktligzdai.

Skūšanās padomi

- Lietošanas laikā veiciet apļveida kustības. Veicot apļveida kustības, skūšanās rezultāti būs labāki, nekā veicot taisnvirziena kustības.
- Var pāiet 2 vai 3 nedēļas, līdz āda pierod pie Philips skūšanas sistēmas.

Ierīces ieslēgšana un izslēgšana

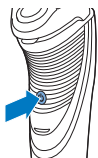

- 1 Lai ieslēgtu ierīci, vienreiz nospiediet ieslēgšanas/izslēgšanas pogu.
- 2 Lai izslēgtu ierīci, vienreiz nospiediet ieslēgšanas/izslēgšanas pogu.

Skūšanās



- 1 Ieslēdziet ierīci.
- 2 Virziet skuvekļa galvas pa ādu, veicot apļveida kustības.
- 3 Pēc skūšanās izslēdziet ierīci.
- 4 Iztīriet ierīci (skatiet nodaļu "Tīrīšana un apkope").

Apgrīšana (tikai modelim S3520, S3510)

Varat lietot trimmeri, lai koptu vaigubārdus un ūsas.



- 1 Lai atvērtu trimmeri, bīdīet trimmera slīdslēdzi uz leju.
- 2 Ieslēdziet ierīci.

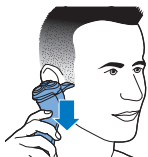

- Tagad varat sākt aplīdzināšanu.
- 3 Pēc aplīdzināšanas izslēdziet ierīci.
 - 4 Iztīriet trimmeri (skatiet nodaļu "Tīrīšana un kopšana").

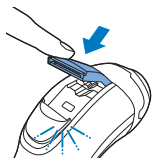

- 5 Aizveriet trimmeri (atskan klikšķis).

Tīrīšana un kopšana

Bīstami! Noņemiet vadu no rokā turamās daļas, pirms mazgāt šo daļu ūdenī.

Ievēribai! Ierīces tīrīšanai nekad nelietojiet saspīestu gaisu, tīrīšanas drāniņas, abrazīvus

tīrīšanas līdzekļus vai kodīgus šķidrumus, piemēram, benzīnu vai acetonu.

- Lai saglabātu optimālu skūšanas rezultātu, tīriet ierīci pēc katras skūšanās reizes.
- Regulāra tīrīšana nodrošina labāku skūšanas rezultātu.
- Esiet piesardzīgs, kad rīkojaties ar karstu ūdeni. Lai neapplaucētu rokas, vienmēr pārbaudiet, vai ūdens nav pārāk karsts.

Piezīme. Skalošanas laikā no ierīces apakšdaļā esošās kontaktligzdas var noplūst ūdens. Tā ir normāla parādība un nav bīstama, jo visi elektroniskie komponenti ir ietverti noblīvētā barošanas blokā skuvekļa iekšpusē.

Skūšanas bloka tīrīšana zem krāna

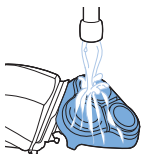
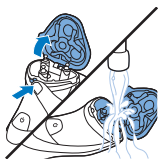

- 1 Izslēdziet ierīci un parliecinieties, ka tā ir atvienota no sienas kontaktligzdas.
- 2 Nospiediet atlaišanas pogu, lai atvērtu skūšanas bloku. Skalojiet skūšanas bloka iekšpusi un matu nodalījumu ar karstu krāna ūdeni 30 sekundes.

- Noskalojiet skūšanas bloka ārpusi.

- 3 Aizveriet skūšanas bloku un nokratiet lieko ūdeni.

levērbai! Izkratot lieko ūdeni no ierīces, raugieties, lai skūšanas bloka galviņa netiktu atsista pret citiem priekšmetiem.

levērbai! Nekad nesusiniet skūšanas bloku un matiņu nodalījumu ar dvieli vai salveti, jo tas var radīt skūšanas bloka bojājumus.

- 4 Atkal atveriet skūšanas bloku un atstājiet to atvērtu, ļaujot ierīcei pilnīgi nožūt.

Rūpīga tīrīšana

Lai saglabātu optimālu skūšanas rezultātu, reizi mēnesī rūpīgi iztīriet skūšanas galviņas.

- 1 Izslēdziet ierīci un pārliecinieties, ka tā ir atvienota no sienas kontaktligzdas.
- 2 Nospiediet atlaišanas pogu, lai atvērtu skūšanas bloku. Novelciet skūšanas bloku no ierīces.

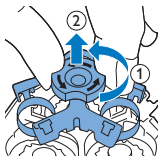
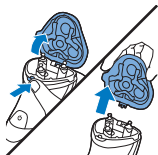

- 3 Pagrieziet aizslēgu pretēji pulksteņrādītāju kustības virzienam un noņemiet turētājrami.

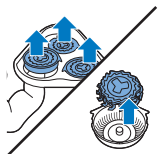

- 4 Pa vienai izņemiet un notīriet skūšanas galviņas. Katra skūšanas galviņa sastāv no griezēja un aizsarga.

Piezīme. Vienlaikus tīriet tikai vienu griezēju un aizsargu, jo katrs to pāris ir salāgots komplekts. Ja griezēji un aizsargi tiek nejauši sajaukti, var gadīties, ka paiet pat vairākas nedēļas, līdz ierīce atgūst optimālu skūšanas rezultātu.

- Noņemiet griezēju no skūšanas aizsarga un iztīriet abas sastāvdaļas, izmantojot krāna ūdeni.

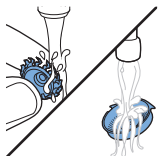



5 Ielieciet griezēju atpakaļ aizsargā.

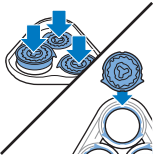

6 Ielieciet skūšanas galviņas atpakaļ skūšanas blokā.

Piezīme. Raugieties, lai skuvekļa galviņu izcilniši precīzi ievietotos skūšanas bloka iedziļinājumos.

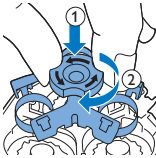

7 Ielieciet turētājrami atpakaļ skūšanas blokā un pagrieziet aizslēgu pulksteņrādītāju kustības virzienā.

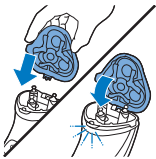

8 Ievietojiet skūšanas bloka izcilni spraugā skuvekļa augšpusē. Aizveriet skūšanas bloku (atskan klikšķis).

Piezīme. Ja skūšanas bloks neaizveras viegli, pārbaudiet, vai skūšanas galviņas ir ievietotas pareizi un vai turētājramis ir nobloķēts.

Trimmera tīrīšana, izmantojot krāna ūdeni (tikai modeļiem S3520, S3510)

Tīriet trimmeri pēc katras lietošanas reizes.

- 1 Izslēdziet ierīci un pārliecinieties, ka tā ir atvienota no sienas kontaktligzdas.
- 2 Lai atvērtu trimmeri, bīdīet trimmera slīdslēdzi uz leju.

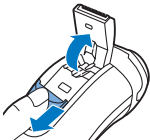

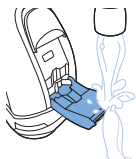

- 3 Ieslēdziet ierīci un noskalojiet trimmeri, izmantojot krāna ūdeni.
- 4 Izslēdziet ierīci un nosusiniet trimmeri atvērtā veidā.
- 5 Aizveriet trimmeri (atskan klikšķis).



Padoms. Lai nodrošinātu optimālu apgriešanas sniegumu, reizi sešos mēnešos ieeļļojiet trimmera zobīņus ar pilienu šujmašīnai paredzētās eļļas.

Glabāšana

Piezīme. Pirms aizsargvāka uzstādīšanas ieteicams nosusināt ierīci.

Uzlieciet ierīcei aizsargvāciņu, lai pasargātu to no bojājumiem.



Nomaiņa



Lai nodrošinātu maksimālu skūšanas veiktspēju, ieteicams nomainīt skūšanas galviņas ik pēc diviem gadiem. Nekavējoties nomainiet skūšanas galviņas, ja tās ir bojātas. Vienmēr nomainiet skūšanas galviņas ar oriģinālajām Philips skūšanas galviņām (sk. 'Piederumu pasūtīšana').

Nomaiņas atgādinājums

Skuveklā galviņas jānomaina, tiklīdz iedegsies skūšanas bloka simbols.



- 1 Skūšanas bloka simbols nepārtraukti deg oranžā krāsā.
- 2 Izslēdziet ierīci un pārliecinieties, ka tā ir atvienota no sienas kontaktligzdas.

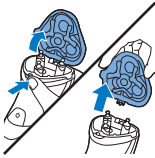

- 3 Nospiediet atlaišanas pogu, lai atvērtu skūšanas bloku. Novelciet skūšanas bloku no ierīces.

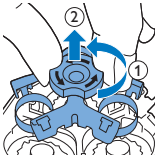

- 4 Pagrieziet aizslēgu pretēji pulksteņrādītāju kustības virzienam un noņemiet turētājrami.

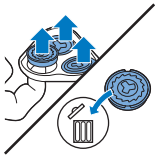

- 5 Izņemiet skūšanas galviņas no skūšanas bloka un izmetiet tās.
- 6 Ievietojiet jaunās skūšanas galviņas skūšanas blokā.

Piezīme. Raugieties, lai skuvekļa galviņu izcilniši precīzi ievietotos skūšanas bloka iedziļinājumos.

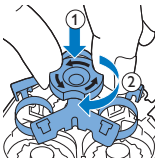

- 7 Ielieciet turētājrami atpakaļ skūšanas blokā un pagrieziet aizslēgu pulksteņrādītāju kustības virzienā.

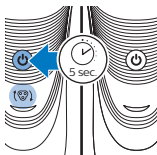
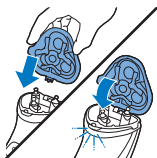

- 8 Ievietojiet skūšanas bloka izcilni spraugā skuvekļa augšpusē. Aizveriet skūšanas bloku (atskan klikšķis).

Piezīme. Ja skūšanas bloks neaizveras viegli, pārbaudiet, vai skūšanas galviņas ir ievietotas pareizi un vai turētājrāmīs ir nobloķēts.

- 9 Lai atiestatītu skuvekļa nomaiņas atgādinājumu, nospiediet un turiet nospiestu ieslēgšanas/izslēgšanas pogu apm. 5 sekundes. Oranžais indikators izdziest.

Piederumu pasūtīšana

Lai iegādātos piederumus vai rezerves daļas, apmeklējiet vietni www.shop.philips.com/service vai vērsieties pie sava Philips izplatītāja. Varat arī sazināties ar Philips klientu apkalpošanas centru savā valstī (kontaktainformāciju varat atrast bukletā par garantiju visā pasaulē).

Ir pieejami šādi piederumi un rezerves daļas:

- SH30 Philips skūšanas galviņas.
- HQ110 Philips skūšanas galviņu tīrīšanas aerosols.

Otrreizējā pārstrāde



- Šis simbols nozīmē, ka produktu nedrīkst likvidēt kopā ar parastajiem sadzīves atkritumiem (2012/19/ES).
- Šis simbols nozīmē, ka šajā produktā ir ievietots iebūvēts uzlādējamais akumulators, kuru nedrīkst likvidēt kopā ar parastiem sadzīves atkritumiem (2006/66/EK). Mēs iesakām produktu nodot oficiālā savākšanas punktā vai „Philips” pakalpojumu centrā, lai profesionāli izņemtu uzlādējamo akumulatoru.

- Ievērojiet vietējos noteikumus par elektrisko un elektronisko produktu un atkārtoti uzlādējamo bateriju atsevišķu savākšanu. Pareiza produktu likvidēšana palīdz novērst kaitīgu iedarbību uz vidi un cilvēku veselību.

Garantija un atbalsts

Ja nepieciešama informācija vai atbalsts, lūdzu, apmeklējiet vietni **www.philips.com/support** vai lasiet atsevišķo, visā pasaulē pieejamo garantijas brošūru.

Garantijas ierobežojumi

Uz skūšanas galviņām (griezējiem un aizsargiem) neattiecas starptautiskās garantijas nosacījumi, jo šīs daļas nolietojas.

Traucējummeklēšana

Šajā nodaļā ir apkopotas izplatītākās problēmas, kādas var rasties, izmantojot šo ierīci. Ja nevarat atrisināt problēmu, izmantojot tālāk norādīto informāciju, apmeklējiet vietni www.philips.com/support un skatiet bieži uzdoto jautājumu sarakstu vai sazinieties ar klientu apkalpošanas centru savā valstī.

Problēma	Iespējamais iemesls	Risinājums
Ierīce vairs neskuļ tik labi kā iepriekš.	Skūšanas galviņas ir bojātas vai nodilušas.	Nomainiet skūšanas galviņas (skatiet nodaļu „Nomainā”).
	Gari matiņi nosprosto skūšanas galviņas.	Tīriet skūšanas galviņas vienu pēc otras (skatiet nodaļu “Tīrīšana un apkope”).

Problēma	Iespējamais iemesls	Risinājums
	Skūšanas galviņas nav ievietotas pareizi.	Raugieties, lai skūšanas galviņu izcilniši precīzi ievietotos padziļinājumos (skatiet nodaļu "Tīršana un apkope").
Ierīce nedarbojas, nospiežot ieslēgšanas/izslēgšanas pogu.	Atkārtoti uzlādējams akumulators ir tukšs.	Uzlādējiet akumulatoru (skatiet nodaļu "Uzlāde").
	Ierīces temperatūra ir pārāk augsta. Šādā gadījumā ierīce nedarbojas.	Tiklīdz ierīces temperatūra būs pietiekami pazeminājusies, to atkal būs iespējams ieslēgt.

Įvadas

Sveikiname įsigijus „Philips“ gaminį ir sveiki atvykę! Norėdami pasinaudoti visa „Philips“ siūloma pagalba, savo gaminį užregistruokite adresu www.philips.com/welcome.

Bendrasis aprašymas (1 pav.)

- 1 Apsauginis dangtelis
- 2 Skutimo įtaisas
- 3 Skutimo įtaiso atlaisvinimo mygtukas
- 4 Įjungimo ir išjungimo mygtukas
- 5 Skutimo galvutės simbolis
- 6 Įkrovos lemputė
- 7 Kirptuvas (tik S3520, S3510)
- 8 Kirptuvo atleidimo slankiklis (tik S3520, S3510)
- 9 Maitinimo blokas (adapteris, HQ8505 tipas)
- 10 Mažas kištukas

Svarbi saugos informacija

Prieš pradėdami naudoti prietaisą ir jo priedus atidžiai perskaitykite šią svarbią informaciją ir saugokite ją, nes jos gali prireikti ateityje. Skirtingiems gaminiams tiekiami priedai gali būti skirtingi.

Pavojus



- Maitinimo bloką laikykite sausai.

Ispėjimas



- Prietaiso konstrukcija yra III klasės.
- Norėdami įkrauti bateriją naudokite tik atjungiamą maitinimo bloką (HQ8505 tipas), tiekiamą su prietaisu.
- Maitinimo bloke yra transformatorius. Norėdami išvengti pavojingos situacijos, nenujunkite maitinimo bloko, norėdami jį pakeisti kitu kištuku.
- Šį prietaisą gali naudoti 8 metų ir vyresni vaikai bei asmenys, kurių fiziniai, jutimo ir protiniai gebėjimai yra mažesni, arba neturintieji patirties ir žinių, jei jie prižiūrimi arba jiems pateiktos instrukcijos, kaip saugiai naudotis prietaisu, ir jei jie supranta, kokie yra susiję pavojai. Neleiskite vaikams žaisti su šiuo prietaisu. Neleiskite vaikams be priežiūros valyti ar atlikti priežiūrą.

- Prieš plaudami barzdaskutę po tekančiu vandeniu, būtinai atjunkite ją nuo tinklo.
- Prieš naudodami prietaisą, visada jį patikrinkite. Nenaudokite prietaiso, jei jis apgadintas, nes galite susižeisti. Visada pakeiskite apgadintą dalį originalia dalimi.
- Nebandykite atidaryti prietaiso, kad pakeistumėte pakartotinai įkraunamą bateriją.

Dėmesio!



- Valymo sistemos ar įkrovimo stovo niekada nemerkite į vandenį ir neplaukite jų tekančiu vandeniu.
- Barzdaskutės niekada nemerkite į vandenį. Barzdaskutės nenaudokite vonioje ar duše.
- Barzdaskutės niekada neskalaukite šiltesniu už 80 °C vandeniu.

- Prietaisą naudokite tik pagal paskirtį, kaip parodyta naudotojo vadove.
- Higienos sumetimais prietaisu naudotis turėtų tik vienas asmuo.
- Prietaiso valymui niekada nenaudokite suslėgto oro, šiurkščių kempinių, šlifuojančių valymo priemonių arba ėsdinančių skysčių, pvz., benzino ar acetono.
- Jei prie jūsų barzdaskutės pridedama valymo sistema, visada naudokite originalų „Philips“ valymo skystį (kasetę ar buteliuką; tai priklauso nuo valymo sistemos modelio).
- Valymo sistemą dėkite tik ant stabilaus, lygaus ir horizontalaus paviršiaus, kad iš jos netekėtų vanduo.

- Jei jūsų valymo sistemai naudojama valymo kasetė, prieš naudodami valymo sistemą barzdaskutei valyti ar įkrauti visada patikrinkite, ar uždarytas kasetės skyrius.
- Parengę valymo sistemą naudoti, jos nejudinkite, kitaip gali ištekėti valymo skystis.
- Plaunant barzdaskutę, vanduo gali lašėti pro kištuko lizdą, esantį prietaiso apačioje. Tai normalu ir nepavojinga, nes visa elektronikos sistema uždaryta sandariame maitinimo bloke barzdaskutės viduje.
- Nejunkite maitinimo bloko į sieninius lizdus, kuriuose yra arba buvo elektrinis oro gaiviklis, ir netoli jų, kad išvengtumėte nepataisomo maitinimo bloko sugadinimo.

Elektromagnetiniai laukai (EML)

- Šis Philips prietaisas atitinka visus taikomus standartus ir nuostatus dėl elektromagnetinių laukų poveikio.

Bendrasis aprašymas



- Šią barzdaskutę galima saugiai plauti po tekančiu vandeniu.
- Šis prietaisas pritaikytas 100–240 voltų įtampos maitinimo tinklui.
- Maitinimo blokas transformuoja 100–240 V įtampą į saugią, žemesnę nei 24 V, įtampą.
- Maksimalus triukšmo lygis: Lc = 69 dB(A)

Įkrovimas

Prietaisas visiškai įkraunamas maždaug per 1 valandą (S3520, S3510) arba per 8 valandas (S3120, S3110). Kai įkraunate prietaisą pirmą kartą arba ilgai nesinaudoję, palikite jį krautis tol, kol visos įkrovimo lemputės ims nuolat šviesti. Visiškai įkrautu prietaisu galima skustis iki 50 minučių (S3520, S3510) arba iki 45 minučių (S3120, S3110). Skutimosi laikas gali būti mažesnis nei 50 arba 45 min., tai priklauso nuo jūsų skutimosi būdo, valymo įpročių ir barzdos tipo.

Įkrovimas naudojant adapterį

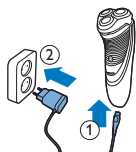

- 1** Įkiškite mažą kištuką į prietaisą.
- 2** Adapterį įjunkite į sieninį elektros lizdą.
 - Įkrovos lemputė rodo prietaiso įkrovos būklę (žr. šio skyriaus dalį „Įkrovimo indikacijos“).
- 3** Įkrovę ištraukite adapterį iš sieninio elektros lizdo, o mažąjį kištuką – iš prietaiso.

Įkrovimo indikacijos

Baterija senka

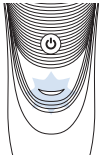

- Kai baterija yra beveik išseikvota (kai lieka 5 arba mažiau skutimosi minučių), įkrovimo lemputė pradeda mirksėti oranžine spalva.
- Išjungus prietaisą įkrovimo lemputė dar kelias sekundes mirksi oranžine spalva.

Greitas įkrovimas

Jums pradėjus įkrauti išsikrovusią bateriją, įkrovimo lemputė pakaitomis mirksi oranžine ir žalia spalva. Po maždaug 3 minučių įkrovimo lemputė pradeda mirksėti tik žalia spalva. Dabar prietaisui pakanka energijos skustis 5 minutes.

Įkrovimas

- Kai prietaisas įkraunamas, įkrovimo lemputė mirksi žaliai.

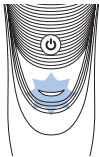

Visiškai įkrauta baterija

- Kai baterija bus visiškai įkrauta, įkrovimo lemputė nuolat švies žaliai.

Pastaba. Po maždaug 30 minučių įkrovimo lemputė užgesa, kad būtų taupoma energija.

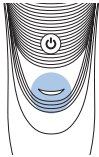

Prietaiso naudojimas

Pastaba. Šį prietaisą galima naudoti be laido arba įjungus į sieninį elektros lizdą.

Skutimosi patarimai ir gudrybės

- Skuskitės naudodami apskritiminius judesius. Atliekant apskritiminius judesius skutimosi rezultatas geresnis, negu braukiant tiesiai.
- Jūsų odai priprasti prie „Philips“ skutimosi sistemos gali prireikti 2–3 savaitių.

Prietaiso įjungimas ir išjungimas

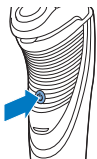

- 1 Norėdami įjungti prietaisą, vieną kartą paspauskite įjungimo / išjungimo mygtuką.
- 2 Norėdami išjungti prietaisą, vieną kartą paspauskite įjungimo / išjungimo mygtuką.

Skutimas



- 1 Įjunkite prietaisą.
- 2 Sukamaisiais judesiais braukite skutimo galvutes per savo odą.
- 3 Baigę skustis išjunkite prietaisą.
- 4 Išvalykite prietaisą (žr. skyrių „Valymas ir priežiūra“).

Kirpimas (tik S3520, S3510)

Kirptuvą galite naudoti norėdami padailinti žandeną ir ūsus.



- 1 Norėdami atidaryti kirptuvą, pastumkite jo slankiklį žemyn.
- 2 Įjunkite prietaisą.



- Dabar galite pradėti kirpti.
- 3 Baigę kirpti išjunkite prietaisą.
 - 4 Išvalykite kirptuvą (žr. skyrių „Valymas ir priežiūra“).

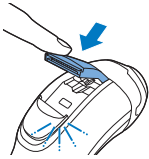

5 Uždarykite kirptuvą (spragtelės).

Valymas ir priežiūra

Pavojus! Prieš valydami šią dalį vandenyje atjunkite nuimamą laidą nuo rankenos.

Atsargiai! Prietaisui valyti niekada nenaudokite suslėgto oro, šveistukų, abrazyvinių valymo priemonių arba agresyvių skysčių, pvz., benzino ar acetono.

- Kad skutimasis būtų efektyvus, po kiekvieno skutimosi išvalykite prietaisą.
- Nuolatinis valymas užtikrina geresnį skutimąsi.
- Su karštu vandeniu elkitės atsargiai. Visada patikrinkite, ar vanduo nėra per karštas, kad nenusiplikytumėte rankų.

Pastaba. Plauant prietaisą vanduo gali tekėti pro lizdą prietaiso apačioje. Tai normalu ir nepavojinga, nes visa elektronika uždaryta sandariame maitinimo bloke barzdaskutės viduje.

Skutimo įtaiso valymas po vandentiekio vandeniu

- 1 Išjunkite prietaisą ir įsitinkinkite, kad jis atjungtas nuo sieninio elektros lizdo.
- 2 Paspauskite atlaisvinimo mygtuką, kad atidarytumėte skutimo įtaisą. 30 sekundžių skalaukite skutimo įtaiso vidų ir plaukų surinkimo kamerą po karštu vandentiekio vandeniu.

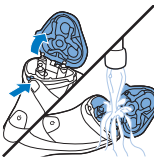

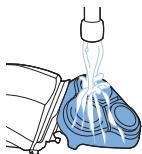

- Nuplaukite skutimo įtaiso išorę.
- 3 Uždarykite skutimo įtaisą ir iškratykite likusį vandenį.

Atsargiai! Būkite atsargūs, kad iškratydami vandenį į ką nors netrenktumėte skutimo įtaiso.

Atsargiai! Skutimo įtaiso ir plaukų surinkimo kameros niekada nesusinkite rankšluosčiu arba servetėle, nes taip galite apgadinti skutimo įtaisą.

- 4 Vėl atidarykite skutimo įtaisą ir palikite jį atvirą, kad prietaisas visiškai išdžiūtų.

Kruopštus valymas

Kartą per mėnesį kruopščiai išvalykite skutimo galvutes, kad veikimas būtų optimalus.

- 1 Išjunkite prietaisą ir įsitinkinkite, kad jis atjungtas nuo sieninio elektros lizdo.
- 2 Paspauskite atlaisvinimo mygtuką, kad atidarytumėte skutimo įtaisą. Nuo prietaiso nutraukite skutimo įtaisą.
- 3 Pasukite užraktą prieš laikrodžio rodyklę ir nuimkite laikantįjį rėmą.

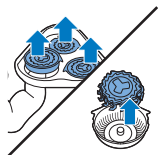
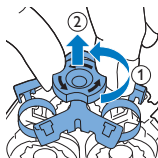
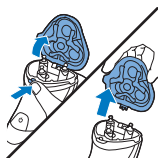

- 4 Nuimkite ir valykite skutimo galvutes po vieną. Kiekvieną skutimo galvutę sudaro skutiklis ir apsaugas.

Pastaba. Vienu metu nevalykite daugiau kaip vieno skutiklio ir apsaugo, nes jie visi vienas su kitu suderinti. Jei netyčia supainiosite skutiklius

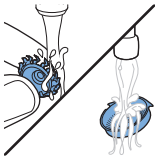

ir apsaugus, gali prireikti kelių savaičių, kol bus atkurtas optimalus skutimas.

- Išimkite skutiklį iš skutimo apsaugos ir išvalykite abi dalis po vandentiekio vandeniu.



- Įstatykite keptuvą atgal į apsaugą.

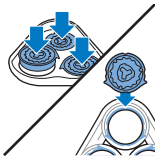

- Skutimo galvutes įstatykite atgal į skutimo įtaisą.

Pastaba. Įsitinkinkite, kad skutimo galvučių iškyšos yra tiksliai įstatytos į grovelius.

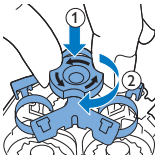

- Laikantįjį rėmą uždėkite atgal ant skutimosi įtaiso ir užraktą pasukite pagal laikrodžio rodyklę.

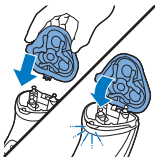

- Įkiškite skutimo įtaiso rankenėlę į angą prietaiso viršuje. Tada uždarykite skutimo įtaisą (spragtelės).

Pastaba. Jei skutimo įtaisas neužsidaro sklandžiai, patikrinkite, ar tinkamai įstatėte skutimo galvutes ir ar užsifiksavo laikantysis rėmas.

Kirptuvo valymas po vandentiekio vandeniu (tik S3520, S3510)

Kirptuvą valykite kaskart panaudoję.

- 1 Išjunkite prietaisą ir įsitinkinkite, kad jis atjungtas nuo sieninio elektros lizdo.
- 2 Norėdami atidaryti kirptuvą, pastumkite jo slankiklį žemyn.
- 3 Įjunkite prietaisą ir valykite kirptuvą po vandentiekio vandeniu.
- 4 Išjunkite prietaisą ir palikite kirptuvą atidarytą, kad išdžiūtų.
- 5 Uždarykite kirptuvą (spragtelės).

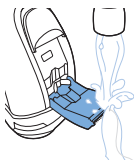

Patarimas. Kad kirpimas būtų optimalus, kas šešis mėnesius sutepkite kirptuvo dantis lašu siuvimo mašinų alyvos.

Laikymas

Pastaba. Patariame leisti prietaisui išdžiūti prieš uždedant apsauginį dangtelį.

Norėdami išvengti apgadinimo, ant prietaiso uždėkite apsauginį dangtelį.



Pakeitimas



Kad būtų užtikrintas geriausias skutimas, patariame skutimo galvutes keisti kas dvejus metus. Apgadintas skutimo galvutes pakeiskite nedelsdami. Skutimo galvutes visada keiskite originaliomis „Philips“ skutimo galvutėmis (žr. 'Priedų užsakymas').

Pakeitimo priminimas

Nušvitęs skutimo įtaiso simbolis rodo, kad skutimo galvutes būtina pakeisti.



1 Skutimo įtaiso simbolis nuolat šviečia oranžine spalva.

2 Išjunkite prietaisą ir įsitinkinkite, kad jis atjungtas nuo sieninio elektros lizdo.

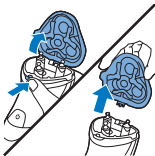

3 Paspauskite atlaisvinimo mygtuką, kad atidarytumėte skutimo įtaisą. Nuo prietaiso nutraukite skutimo įtaisą.

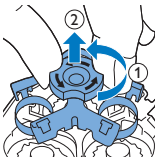

4 Pasukite užraktą prieš laikrodžio rodyklę ir nuimkite laikantįjį rėmą.

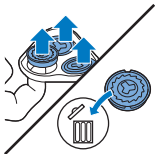

5 Išimkite skutimo galvutes iš skutimo įtaiso ir išmeskite.

6 Įdėkite naujas skutimo galvutes į skutimo įtaisą.

Pastaba. Įsitinkinkite, kad skutimo galvučių iškyšos yra tiksliai įstatytos į griovelius.

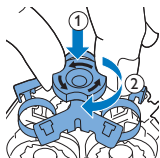

- 7** Laikantįjį rėmą uždėkite atgal ant skutimosi įtaiso ir užraktą pasukite pagal laikrodžio rodyklę.

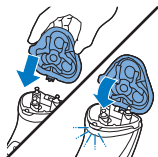

- 8** Įkiškite skutimo įtaiso rankenėlę į angą prietaiso viršuje. Tada uždarykite skutimo įtaisą (spragtelės).

Pastaba. Jei skutimo įtaisas neužsidaro sklandžiai, patikrinkite, ar tinkamai įstatėte skutimo galvutes ir ar užsifiksavo laikantysis rėmas.

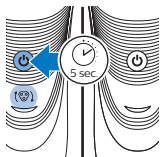

- 9** Norėdami iš naujo nustatyti barzdaskutės keitimo priminimą, paspauskite ir 5 sekundes palaikykite nuspaudę įjungimo ir išjungimo mygtuką. Oranžinė lemputė užgesta.

Priedų užsakymas

Norėdami įsigyti priedų ar atsarginių dalių, apsilankykite www.shop.philips.com/service arba kreipkitės į „Philips“ platintoją. Taip pat galite susisiekti su „Philips“ klientų aptarnavimo centru savo šalyje (kontaktinius duomenis žr. visame pasaulyje galiojančios garantijos lankstinuke).

Tiekiami šie priedai ir atsarginės dalys:

- SH30 „Philips“ skutimo galvutės.
- HQ110 „Philips“ purškiamasis skutimo galvučių valiklis

Perdirbimas



- Šis simbolis reiškia, kad gaminio negalima išmesti kartu su įprastomis buitinėmis atliekomis (2012/19/ES).



- Šis simbolis reiškia, kad šiame gaminyje yra įmontuotas pakartotinai įkraunamas maitinimo elementas, kurio negalima išmesti su įprastomis buitinėmis atliekomis (2006/66/EB). Mes primygtinai siūlome perduoti jūsų gaminį į oficialų surinkimo punktą arba „Philips“ priežiūros centrą, kad pakartotinai įkraunamą maitinimo elementą pašalintų specialistai.
- Laikykitės jūsų šalyje galiojančių taisyklių, kuriomis reglamentuojamas atskiras elektros ir elektronikos gaminių bei įkraunamų maitinimo elementų surinkimas. Tinkamas tokių gaminių utilizavimas padės išvengti neigiamo poveikio aplinkai ir žmonių sveikatai.

Garantija ir pagalba

Jei reikia informacijos ar pagalbos, apsilankykite www.philips.com/support arba perskaitykite atskirą visame pasaulyje galiojančios garantijos lapelį.

Garantijos apribojimai

Skutimo galvutėms (skutikliams ir apsaugams) netaikomos tarptautinės garantijos sąlygos, nes šios dalys dėvėsi.

Trikčių diagnostika ir šalinimas

Šiame skirsnyje apibendrintos dažniausios problemos, su kuriomis galite susidurti naudodami prietaisą. Jei toliau pateikta informacija nepadės išspręsti problemos, apsilankykite www.philips.com/support, ten rasite dažnai užduodamų klausimų sąrašą, arba kreipkitės į savo šalies klientų aptarnavimo centrą.

Problema	Galima priežastis	Sprendimas
Prietaisas neskuta taip gerai, kaip anksčiau.	Skutimo galvutės yra apgadintos arba nusidėvėjusios.	Pakeiskite skutimosi galvutes (žr. skyrių „Pakeitimas“).
	Ilgai plaukai kliūva į skutimo galvutes.	Po vieną išvalykite skutimo galvutes (žr. skyrių „Valymas ir priežiūra“).
	Netinkamai įstatėte skutimosi galvutes.	Išitikinkite, kad skutimo galvučių iškyšos yra tiksliai įstatytos į griovelius (žr. skyrių „Valymas ir priežiūra“).
Prietaisas neveikia, kai paspaudžiu įjungimo ir išjungimo mygtuką.	Įkraunamoji baterija išseikvota.	Įkraukite bateriją (žr. skyrių „Įkrovimas“).
	Prietaiso temperatūra per aukšta. Šiuo atveju prietaisas neveikia.	Kai tik prietaiso temperatūra nukris pakankamai, galėsite vėl įjungti prietaisą.

Bevezetés

Köszönjük, hogy Philips terméket vásárolt, és üdvözljük a Philips világában! A Philips által biztosított támogatás teljes körű igénybevételéhez regisztrálja a terméket a

www.philips.com/welcome címen.

Általános leírás (1. ábra)

- 1 Védősapka
- 2 Borotvaegység
- 3 Borotvaegység kioldó gombja
- 4 Be-/kikapcsoló gomb
- 5 Borotvafej szimbólum
- 6 Töltésjelző fény
- 7 Pajeszvágó (csak az S3520 és S3510 típusnál)
- 8 A pajeszvágó kapcsolója (csak az S3520 és S3510 típusnál)
- 9 Tápegység (HQ8505 adaptertípus)
- 10 Kisméretű csatlakozódugasz

Fontos biztonságossági tudnivalók

A készülék és a tartozékai első használata előtt figyelmesen olvassa el ezt a tájékoztatót, és őrizze meg későbbi használatra. A különböző termékek esetében különbözhetnek a velük együtt szállított tartozékok.

Veszély



- Tartsa szárazon a tápegységet.

Vigyázat



- A készülék Class III besorolású konstrukció.
- Az akkumulátort kizárólag a készülékhez mellékelte, (HQ8505 típusú) levehető tápegységgel töltsse.
- A tápegység transzformátort tartalmaz. Ne vágja le a tápegységet a vezetékről, és ne szereljen rá másik csatlakozódugót, mert ez veszélyes.

- A készüléket 8 éven felüli gyermekek, illetve csökkent fizikai, érzékelési vagy szellemi képességekkel rendelkező vagy a készülék működtetésében járatlan személyek is használhatják felügyelet mellett, illetve ha felvilágosítást kaptak a készülék biztonságos működtetésének módjáról és az azzal járó veszélyekről. Ne engedje, hogy gyermekek játsszanak a készülékkal. A tisztítást és a felhasználó által is végezhető karbantartást nem végezhetik gyermekek felügyelet nélkül.
- Folyóvízes tisztítás előtt mindig húzza ki a borotva csatlakozóját a fali aljzatból.

- Használat előtt mindig ellenőrizze a készüléket. Ne használja a készüléket, ha meghibásodott, mert ez sérülést okozhat. Minden esetben eredeti típusúra cserélje ki a sérült alkatrészt.
- Ne próbálja kicserélni a készülék akkumulátorát.

Figyelem



- Ügyeljen rá, hogy ne merítse vízbe a tisztítórendszert vagy a töltőállványt, és ezeket ne öblítse le vízcsap alatt.
- Soha ne merítse a borotvát vízbe. Ne használja a borotvát kádban vagy zuhany alatt.
- Soha ne használjon 80 °C-nál melegebb vizet a borotva leöblítéséhez.
- A készüléket csak a használati útmutatóban jelzett rendeltetésszerű célra használja.

- A készüléket higiéniai okokból csak egy személy használhatja.
- A készülék tisztításához ne használjon sűrített levegőt, dörzsszivacsot, maró hatású tisztítószeret vagy súrolószeret (pl. benzin vagy aceton).
- Amennyiben a borotvája rendelkezik tisztítórendszerrel, kizárólag eredeti Philips tisztítófolyadékot használjon (mely a tisztítórendszer típusától függően lehet patron vagy üveg).
- A szivárgás megakadályozása érdekében a tisztítórendszert helyezze mindig stabil és vízszintes felületre.
- Amennyiben a tisztítórendszer rendelkezik tisztítópatronnal, mielőtt tisztítani vagy tölteni kezdi a borotvát a tisztítórendszer segítségével, ellenőrizze, hogy a patronok tárolórekesze le van-e zárva.

- A tisztítószer szivárgásának elkerülése érdekében ne mozdítsa el a használatra kész tisztítórendszert.
- Amikor leöblíti a borotvát, a készülék alján lévő hálózati csatlakozónál víz csepeghet. Ez természetes jelenség, nem jelent veszélyt, mert minden elektronikus alkatrész a borotva belsejében lévő tömített motoregységben található.
- Ne használja a tápegységet olyan fali aljzatban vagy fali aljzat közelében, amelyhez elektromos légfrissítő van csatlakoztatva, mert az a tápegység javíthatatlan károsodását okozhatja.

Elektromágneses mezők (EMF)

- Ez az Philips készülék az elektromágneses terekre érvényes összes vonatkozó szabványnak és előírásnak megfelel.

Általános információk



- A borotva biztonságosan tisztítható vízcsap alatt.
- A készülék 100 és 240 V közötti feszültséggel használható.
- A tápegység a 100–240 voltos hálózati feszültséget biztonságos 24 voltos feszültségre alakítja át.
- Maximális zajszint: Lc = 69 dB(A)

Töltés

A készülék teljes feltöltése körülbelül 1 órát (S3520, S3510) vagy 8 órát (S3120, S3110) vesz igénybe. Ha első alkalommal vagy hosszabb szünet után először tölti fel a készüléket, akkor hagyja töltődni egészen addig, amíg a töltésjelző fény folyamatosan világítani nem kezd. A teljesen feltöltött készülékkel körülbelül 50 percig (S3520, S3510), illetve 45 percig (S3120, S3110) lehet borotválkozni. A használati idő a borotválkozás módjától, a tisztítási szokásoktól és a szakáll típusától függően 50 vagy 45 percnél kevesebb is lehet.

Töltés hálózati adapterrel

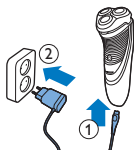

- 1** Csatlakoztassa a kisméretű csatlakozódugaszt a készülékhez.
- 2** Csatlakoztassa a hálózati adaptert a fali konnektorba.
 - A töltésjelző fény a készülék töltöttségi állapotát jelzi (lásd ebben a fejezetben a „Töltésjelzések” című részt).
- 3** Ha a töltés kész, húzza ki a hálózati adaptert a fali aljzatból, majd húzza ki a kis méretű dugaszt a készülékből.

Töltésjelzés

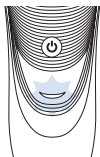

Alacsony akkumulátorfeszültség

- Amikor az akkumulátor majdnem teljesen lemerült (a borotva legfeljebb 5 percig működik még), a töltésjelző fény narancssárgán villogni kezd.
- Amikor kikapcsolja a készüléket, a töltésjelző fény még néhány másodpercig narancssárgán villog.

Gyors töltés

Amikor tölteni kezdi a lemerült akkumulátort, a töltésjelző narancssárga és zöld fényel váltakozva villog. Kb. 3 perc elteltével a jelzőfény villogó zöld fényre vált. A készülék ilyenkor már elegendő energiát tárol egy 5 perces borotválkozáshoz.

Töltés

- Amikor a készülék tölt, a töltésjelző fény zölden villog.

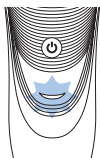

Akkumulátor teljesen feltöltve

- Amikor az akkumulátor teljesen feltöltődött, a töltésjelző folyamatosan zölden világít.

Megjegyzés: Kb. 30 perc elteltével az energiatakarékosság érdekében a töltésjelző fény kialszik.

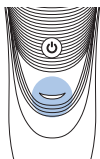

A készülék használata

Megjegyzés: A készülék tápkábel nélkül és fali aljzathoz csatlakoztatva is használható.

Borotválkozási tippek és trükkök

- Használat közben tegyen körkörös mozdulatokat. A körkörös mozdulatok jobb borotválkozást eredményeznek, mint az egyenes vonalú mozdulatok.
- Bőrének 2–3 hétre is szüksége lehet ahhoz, hogy a Philips borotválkozó rendszeréhez hozzászokjon.

A készülék be- és kikapcsolása

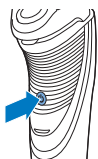

- 1 A készülék bekapcsolásához nyomja meg egyszer a be-/kikapcsoló gombot.
- 2 A be- és kikapcsoló gombbal kapcsolja ki a készüléket.

Borotválás



- 1 Kapcsolja be a készüléket.
- 2 Körkörös mozdulatokkal mozgassa a borotvafejeket a bőrén.
- 3 Borotválkozás után kapcsolja ki a készüléket.
- 4 Tisztítsa meg a készüléket (lásd a „Tisztítás és karbantartás” c. részt).

Pajeszvágás (csak az S3520 és S3510 típussal)

A szőrzetvágóval megigazíthatja oldalszakállát és bajuszát.



- 1 Tolja a szőrzetvágó csúszkáját lefelé a szőrzetvágó kinyitásához.
- 2 Kapcsolja be a készüléket.

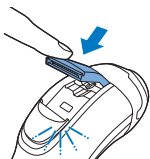

- Ezután megkezdheti a haj vagy szőrzet igazitását.
- 3 A szőrzet igazitása után kapcsolja ki a készüléket.
- 4 Tisztítsa meg a pajeszvágot (lásd a „Tisztítás és karbantartás” c. részt).
- 5 Kattintsa vissza a pajeszvágot.

Tisztítás és karbantartás

Vigyázat! Vízrel való tisztítás előtt távolítsa el a leválasztható kábelt a kézben tartott részről.

Figyelem! A készülék tisztításához ne használjon sűrített levegőt, dörzsszivacsot, maró hatású tisztítószeret vagy súrolószeret (pl. benzin vagy acetont).

- Az optimális működés érdekében minden használat után tisztítsa meg a készüléket.
- A rendszeres tisztítás jobb borotválkozást biztosít.
- Bánjon óvatosan a forró vízzel. Mindig ellenőrizze, hogy a víz nem túl forró-e, nehogy leforrázza a kezét.

Megjegyzés: Amikor leöblíti a készüléket, a készülék alján lévő hálózati csatlakozónál víz szivároghat. Ez természetes jelenség, nem jelent veszélyt, mert minden elektronikus alkatrész a borotva belsejében lévő tömített motoregységben található.

A borotvaegység tisztítása csap alatt

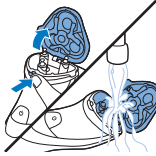

- 1 Kapcsolja ki a készüléket, és húzza ki a fali aljzataból.
- 2 Nyissa ki a borotvaegységet a kioldógomb megnyomásával. A készüléket 30 másodpercig folyó meleg víz alatt tartva öblítse ki a borotvaegység belsejét és a szőrgyűjtő kamrát.

- Öblítse le a borotvakészülék külsejét.

- 3 Zárja le a borotvaegységet, és rázza ki a felesleges vizet.

Figyelem! Ügyeljen arra, hogy a felesleges víz lerázásakor a borotvaegység ne ütődjön neki semminek.

Figyelem! A borotvaegység és a szőrgyűjtő kamra megszáritásához soha ne használjon törölközőt vagy papírzsebkendőt, mivel ezek károsíthatják a borotvaegységet.

- 4 Nyissa ki ismét a borotvaegységet, és hagyja, hogy a készülék teljesen megszáradjon.

Alapos tisztítás

Az optimális működés érdekében havonta egyszer alaposan tisztítsa meg a borotvafejeket.

- 1 Kapcsolja ki a készüléket, és húzza ki a fali aljzataból.
- 2 Nyissa ki a borotvaegységet a kioldógomb megnyomásával. Húzza le a készülékről a borotvaegységet.

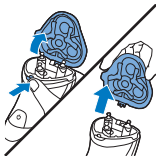

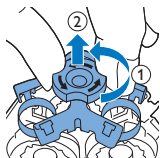

- 3** Fordítsa el a zárat az óramutató járásával ellentétes irányba, és távolítsa el a tartókeretet.

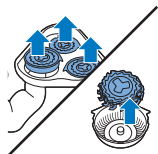

- 4** Vegye le és tisztítsa meg egyenként a borotvafejeket. Mindegyik borotvafej késből és szitából áll.

Megjegyzés: Egyszerre mindig egy fejet és szitát tisztítson, mivel ezek egymáshoz tartoznak. Ha véletlenül összekeveri a késeket és a szitákat, akkor eltarthat néhány hétig, amíg a borotva újra optimálisan fog működni.

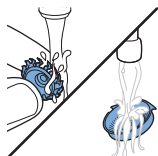

- Távolítsa el a kést a szitából, és tisztítsa meg mindkét alkatrészt folyó vízben.



- 5** Helyezze vissza a kést a szitába.

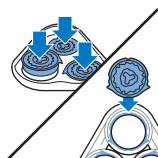

- 6** Tegye vissza a borotvafejeket a borotvaegységbe.

Megjegyzés: Ügyeljen rá, hogy a körkések csapjai pontosan illeszkedjenek a lyukakba.

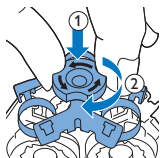

- 7** Helyezze vissza a tartókeretet a borotvaegységbe, és fordítsa el a zárat az óramutató járásával megegyező irányba.

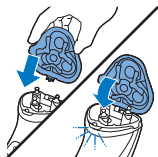

- 8** Helyezze a borotvaegység nyelvét a készülék tetején lévő részbe. Ezután kattintsa vissza a borotvaegységet.

Megjegyzés: Ha a borotvaegység nem záródik könnyen, ellenőrizze, hogy megfelelően helyezte-e be a borotvafejeket, illetve a tartókeret zárt állásban van-e.

A pajeszvágó tisztítása a csap alatt (csak az S3520 és S3510 típusnál)

Minden használat után tisztítsa meg a pajeszvágót.

- 1** Kapcsolja ki a készüléket, és húzza ki a fali aljzathoz.
- 2** Tolja a szőrzetvágó csúszkáját lefelé a szőrzetvágó kinyitásához.



- 3** Kapcsolja be a készüléket, és tisztítsa meg a pajeszvágót folyó víz alatt.
- 4** Kapcsolja ki a készüléket, és a szárításhoz hagyja nyitva a pajeszvágót.
- 5** Kattintsa vissza a pajeszvágót.



Tipp: A pajeszvágó optimális működése érdekében félévente olajozza meg a pajeszvágó fogait egy csepp műszerolajjal.

Tárolás

Megjegyzés: Javasoljuk, hogy hagyja megszáradni a készüléket, mielőtt felhelyezi rá a védősapkát.

Tegye fel a készülékre a védősapkát, hogy óvja a sérüléstől.



Csere



Az optimális borotválkozáshoz javasoljuk, hogy a borotvafejeket kétévente cserélje. A sérült borotvafejeket azonnal cserélje le. A borotvafejek cseréjéhez mindig eredeti Philips borotvafejeket (lásd: 'Tartozékok rendelése') használjon.

Csereemlékeztető

Ha világítani kezd a borotvaegység szimbólum, az azt jelzi, hogy a borotvafejeket cserélni kell.

- 1 A borotvaegység szimbólum folyamatos narancssárga színnel világít.
- 2 Kapcsolja ki a készüléket, és húzza ki a fali aljzatból.

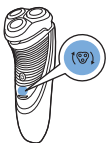

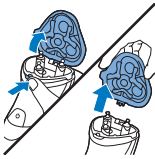

- 3** Nyissa ki a borotvaegységet a kioldógomb megnyomásával. Húzza le a készülékről a borotvaegységet.

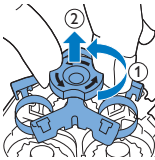

- 4** Fordítsa el a zárat az óramutató járásával ellentétes irányba, és távolítsa el a tartókeretet.

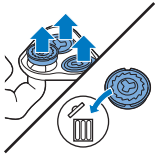

- 5** Vegye ki a borotvafejeket a borotvaegységből, és dobja ki őket.

- 6** Helyezze be az új borotvafejeket a borotvaegységbe.

Megjegyzés: Ügyeljen rá, hogy a körkések csapjai pontosan illeszkedjenek a lyukakba.

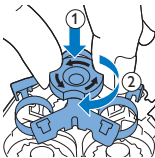

- 7** Helyezze vissza a tartókeretet a borotvaegységbe, és fordítsa el a zárat az óramutató járásával megegyező irányba.

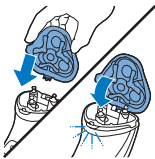

- 8** Helyezze a borotvaegység nyelvét a készülék tetején lévő részbe. Ezután kattintsa vissza a borotvaegységet.

Megjegyzés: Ha a borotvaegység nem záródik könnyen, ellenőrizze, hogy megfelelően helyezte-e be a borotvafejeket, illetve a tartókeret zárt állásban van-e.

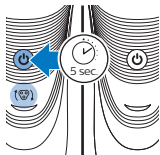

- 9 A borotva cserére vonatkozó emlékeztetőjének alapállapotba állításához tartsa nyomva a be-/kikapcsoló gombot 5 másodpercig. A narancsszínű jelzőfény kialszik.

Tartozékok rendelése

Tartozékok és pótalkatrészek vásárlásához látogasson el a www.shop.philips.com/service weboldalra vagy forduljon Philips márkakereskedőjéhez. Fordulhat az országában működő Philips vevőszolgálathoz is (az elérhetőségi információkat megtalálja a világszerte érvényes garancialevélen).

A következő tartozékok és pótalkatrészek vásárolhatók a készülékhez:

- SH30 Philips körkések.
- HQ110 Philips borotvafej-tisztító spray

Újrahasznosítás



- Ez a szimbólum azt jelenti, hogy a termék nem kezelhető normál háztartási hulladékként (2012/19/EU).
- Ez a szimbólum azt jelenti, hogy a termék beépített újratölthető akkumulátort tartalmaz, amelyet nem szabad háztartási hulladékként kezelni (2006/66/EK). Javasoljuk, hogy vigye el készülékét hivatalos gyűjtőhelyre vagy a Philips szervizközpontba, hogy szakember távolítsa el az akkumulátort.

- Tartsa be az elektromos és elektronikus termékek, akkumulátorok és egyszer használatos elemek külön történő hulladékgyűjtésére vonatkozó országos előírásokat. A megfelelő hulladékkezelés segítséget nyújt a környezettel és az emberi egészséggel kapcsolatos negatív következmények megelőzéséhez.

Garancia és terméktámogatás

Ha információra vagy támogatásra van szüksége, látogasson el a **www.philips.com/support** weboldalra, vagy olvassa el a különálló, világszerte érvényes garancialevelet.

A garancia feltételei

A nemzetközi garanciafeltételek nem vonatkoznak a borotvafejre (körkések és sziták), mivel ezek kopó alkatrészek.

Hibaelhárítás

Ez a fejezet összefoglalja a készülékkel kapcsolatban leggyakrabban felmerülő problémákat. Ha a hibát az alábbi útmutató segítségével nem tudja elhárítani, látogasson el a www.philips.com/support weboldalra a gyakran felmerülő kérdések listájáért, vagy forduljon az országában illetékes ügyfélszolgálathoz.

Probléma	Lehetséges ok	Megoldás
A készülék nem a megszokott módon vág.	A borotvafejek sérültek vagy elhasználódtak.	Cserélje ki a borotvafejeket (lásd a „Csere” című fejezetet).

Probléma	Lehetséges ok	Megoldás
	A hosszú szőrszálak eltömítik a borotvafejeket.	Egyesével tisztítsa meg a borotvafejeket (lásd a „Tisztítás és karbantartás” c. fejezetet).
	Nem megfelelően helyezte be a borotvafejeket.	Ügyeljen rá, hogy a körkések csapjai pontosan illeszkedjenek a lyukakba (lásd a „Tisztítás és karbantartás” című fejezetet).
A be- és kikapcsológomb megnyomásakor a készülék nem működik.	Lemerült az akkumulátor.	Töltse fel az akkumulátort (lásd a „Töltés” című részt).
	A készülék túlságosan felmelegedett. Ilyenkor a készülék nem működik.	Amikor a készülék megfelelően lehűl, ismét bekapcsolható.

Wprowadzenie

Gratulujemy zakupu i witamy w gronie użytkowników produktów Philips! Aby w pełni skorzystać z obsługi świadczonej przez firmę Philips, należy zarejestrować zakupiony produkt na stronie www.philips.com/welcome.

Opis ogólny (rys. 1)

- 1 Nasadka zabezpieczająca
- 2 Element gołący
- 3 Przycisk zwalniający element gołący
- 4 Wylłącznik
- 5 Symbol głowicy gołącej
- 6 Wskaźnik ładowania
- 7 Trymer (tylko modele S3520 i S3510)
- 8 Suwak zwalniający trymer (tylko modele S3520 i S3510)
- 9 Zasilacz sieciowy (typ HQ8505)
- 10 Mała wtyczka

Ważne informacje dotyczące bezpieczeństwa

Przed pierwszym użyciem urządzenia i jego akcesoriów zapoznaj się dokładnie z broszurą informacyjną i zachowaj ją na przyszłość. Akcesoria w zestawie mogą się różnić w zależności od produktu.

Niebezpieczeństwo



- Zasilacz przechowuj w suchym miejscu.

Ostrzeżenie



- Urządzenie jest konstrukcją klasy III.
- W celu ładowania akumulatora używaj wyłącznie zdejmowanego zasilacza (typ HQ8505) dołączonego do urządzenia.
- Zasilacz zawiera transformator. Ze względów bezpieczeństwa nie odcinaj zasilacza w celu wymiany wtyczki na inną.

- Urządzenie może być używane przez dzieci w wieku powyżej 8 lat oraz osoby z ograniczonymi zdolnościami fizycznymi, sensorycznymi lub umysłowymi, a także nieposiadające wiedzy lub doświadczenia w użytkowaniu tego typu urządzeń, pod warunkiem, że będą one nadzorowane lub zostaną poinstruowane na temat korzystania z tego urządzenia w bezpieczny sposób oraz zostaną poinformowane o potencjalnych zagrożeniach. Dzieci nie mogą bawić się urządzeniem. Dzieci nie mogą czyścić urządzenia ani konserwować go bez nadzoru.
- Zawsze wyjmij wtyczkę z gniazdka elektrycznego przed czyszczeniem golarki pod wodą.

- Zawsze sprawdzaj urządzenie przed jego użyciem. Nie używaj urządzenia, jeśli jest uszkodzone, ponieważ może to spowodować obrażenia ciała. Uszkodzoną część należy wymienić na oryginalny element tego samego typu.
- Nie otwieraj urządzenia, aby wymienić akumulator.

Uwaga



- Nigdy nie zanurzaj bazy czyszczącej ani podstawki ładującej w wodzie ani nie opłukuj ich pod bieżącą wodą.
- Nie zanurzaj golarki w wodzie. Nie używaj golarki w kąpielni lub pod prysznicem.
- Nie splukuj golarki wodą o temperaturze przekraczającej 80°C.
- Tego urządzenia należy używać zgodnie z przeznaczeniem, w sposób przedstawiony w instrukcji obsługi.

- Ze względów higienicznych z urządzenia powinna korzystać tylko jedna osoba.
- Do czyszczenia urządzenia nigdy nie używaj sprężonego powietrza, szorstkich czyścików, płynnych środków ściernych ani żrących płynów, takich jak benzyna lub aceton.
- Jeśli golarka jest wyposażona w bazę czyszczącą, zawsze używaj oryginalnego płynu do czyszczenia firmy Philips (wkładu lub butelki, w zależności od rodzaju systemu czyszczącego).
- Zawsze używaj bazy czyszczącej na stabilnej, równej i poziomej powierzchni, aby zapobiec wyciekaniu płynu.

- Jeśli baza czyszcząca wykorzystuje wkład czyszczący, zawsze upewnij się, że komora wkładu jest zamknięta, zanim użyjesz systemu do czyszczenia lub ładowania golarki.
- Gdy baza czyszcząca jest gotowa do użycia, nie przesuвай jej, ponieważ mogłoby to spowodować wyciek płynu do czyszczenia.
- Podczas płukania może wyciekać woda z gniazda u dołu urządzenia. Jest to zjawisko normalne i nie jest niebezpieczne dla użytkownika, gdyż wszystkie elementy elektroniczne zostały zamknięte w szczelnym module zasilającym wewnątrz golarki.

- Nie zbliżaj ani nie podłączaj zasilacza do gniazdka ściennego, do którego jest podłączony odświeżacz powietrza, aby uniknąć uszkodzenia zasilacza.

Pola elektromagnetyczne (EMF)

- To urządzenie Philips spełnia wszystkie normy i jest zgodne z wszystkimi przepisami dotyczącymi narażenia na działanie pól elektromagnetycznych.

Opis ogólny



- Golarkę można bezpiecznie myć pod bieżącą wodą.
- Urządzenie może być zasilane napięciem w zakresie od 100 do 240 V.
- Zasilacz przekształca napięcie 100–240 V na bezpieczne napięcie poniżej 24 V.
- Maksymalny poziom hałasu: Lc = 69 dB(A)

Ładowanie

Pełne naładowanie urządzenia trwa ok. 1 godziny (S3520, S3510) lub 8 godzin (S3120, S3110). Przed rozpoczęciem korzystania z urządzenia po raz pierwszy lub po dłuższej przerwie należy je naładować tak, aby wskaźnik ładowania świecił w sposób ciągły. W pełni naładowane urządzenie może działać bezprzewodowo do 50 minut (S3520, S3510) lub 45 minut (S3120, S3110). Czas golenia może być krótszy niż 50 lub 45 min; różnica ta może wynikać z częstotliwości golenia,

nawyków dotyczących czyszczenia oraz rodzaju zarostu.

Ładowanie za pomocą zasilacza

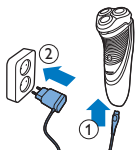

- 1 Podłącz małą wtyczkę do urządzenia.
 - 2 Podłącz zasilacz sieciowy do gniazdka elektrycznego.
- Wskaźnik ładowania przedstawia stan ładowania urządzenia (patrz część „Wskazówki dotyczące ładowania” w tym rozdziale).
- 3 Po zakończeniu ładowania wyjmij wtyczkę zasilacza z gniazdka elektrycznego, a następnie wyciągnij małą wtyczkę z urządzenia.

Wskazówki dotyczące ładowania

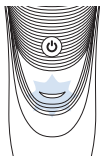

Niski poziom naładowania akumulatora

- Kiedy akumulator jest niemal całkowicie rozładowany, tzn. kiedy zostało nie więcej niż 5 minut golenia, wskaźnik ładowania zaczyna migać na pomarańczowo.
- Po wyłączeniu urządzenia wskaźnik ładowania miga jeszcze przez kilka sekund na pomarańczowo.

Szybkie ładowanie

Po rozpoczęciu ładowania całkowicie rozładowanego akumulatora wskaźnik ładowania miga na przemian na pomarańczowo i zielono. Po upływie ok. 3 minut wskaźnik ładowania zaczyna migać na zielono. Urządzenie ma teraz zapas energii wystarczający na golenie przez 5 minut.

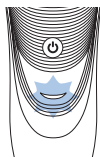

Ładowanie

- Podczas ładowania urządzenia wskaźnik ładowania miga na zielono.

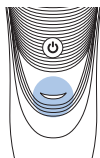

Pełne naładowanie akumulatora

- Gdy akumulator jest w pełni naładowany, wskaźnik ładowania świeci na zielono w sposób ciągły.

Uwaga: Po upływie ok. 30 minut wskaźnik ładowania gaśnie w celu oszczędzenia energii.

Używanie urządzenia

Uwaga: Z urządzenia można korzystać w trybie zasilania bezprzewodowego lub gdy jest podłączone do gniazdka elektrycznego.

Wskazówki i porady dotyczące golenia

- Podczas golenia wykonuj okrężne ruchy. Okrężne ruchy zapewniają lepsze efekty golenia niż proste ruchy.
- Skóra twarzy może potrzebować 2–3 tygodni, aby przyzwycząć się do nowego sposobu golenia.

Włączanie i wyłączenie urządzenia

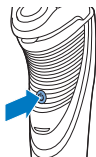

- 1 Aby włączyć urządzenie, naciśnij włącznik jeden raz.
- 2 Aby wyłączyć urządzenie, naciśnij włącznik jeden raz.

Golenie



- 1 Włącz urządzenie.
- 2 Przesuwaj głowice golące po skórze, wykonując okrężne ruchy.
- 3 Po zakończeniu golenia wyłącz urządzenie.
- 4 Wyczyść urządzenie (patrz rozdział „Czyszczenie i konserwacja”).

Przycinanie (tylko modele S3520, S3510)

Za pomocą trymera można przycinać bokobrody i wąsy.



- 1 Przesuń suwak trymera w dół, aby otworzyć trymer.
- 2 Włącz urządzenie.



- Teraz można rozpocząć przycinanie.
- 3 Po zakończeniu przycinania wyłącz urządzenie.
 - 4 Wyczyść trymer (patrz rozdział „Czyszczenie i konserwacja”).

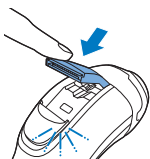

- 5 Zamknij trymer (usłyszysz „kliknięcie”).

Czyszczenie i konserwacja

Niebezpieczeństwo: Odłącz przewód sieciowy od części ręcznej przed

rozpoczęciem czyszczenia tej części w wodzie.

Przeżoga: Do czyszczenia urządzenia nigdy nie używaj sprężonego powietrza, szorstkich czyścików, płynnych środków ściernych ani żrących płynów, takich jak benzyna lub aceton.

- Aby zapewnić optymalne golenie, należy czyścić urządzenie po każdym użyciu.
- Regularne czyszczenie golarki gwarantuje lepsze rezultaty golenia.
- Uważaj na gorącą wodę. Zawsze należy sprawdzić jej temperaturę, aby nie poparzyć rąk.

Uwaga: Podczas płukania może wyciekać woda z gniazda u dołu urządzenia. Jest to zjawisko normalne i nie jest niebezpieczne dla użytkownika, gdyż wszystkie elementy elektroniczne zostały zamknięte w szczelnym module zasilającym wewnątrz golarki.

Czyszczenie elementu golącego pod bieżącą wodą

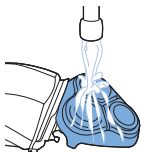
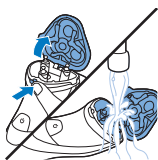

- 1 Wyłącz urządzenie i upewnij się, że jest odłączone od gniazdka elektrycznego.
- 2 Naciśnij przycisk zwalniający, aby otworzyć element golący. Przez 30 sekund płucz wnętrze elementu golącego i komorę na włosy pod bieżącą, gorącą wodą.

- Splucz zewnętrzną powierzchnię elementu golącego.

- 3 Zamknij element golący i strząśnij resztki wody.

Przeżoga: Zachowaj ostrożność, aby podczas strząśniania resztek wody nie uderzyć w nic elementem golącym.

Przeostroga: Nigdy nie wycieraj elementu gołącego i komory na włosy ręcznikiem ani chusteczką higieniczną, ponieważ może to spowodować uszkodzenie tych elementów.

- 4 Ponownie otwórz element gołący i poczekaj do jego całkowitego wyschnięcia.

Dokładne czyszczenie

Aby zapewnić optymalne działanie urządzenia, dokładnie czyść głowice gołące raz w miesiącu.

- 1 Wyłącz urządzenie i upewnij się, że jest odłączone od gniazdka elektrycznego.
- 2 Naciśnij przycisk zwalniający, aby otworzyć element gołący. Wyciągnij element gołący z urządzenia.

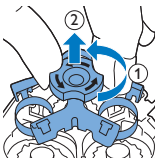
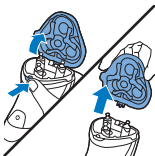

- 3 Odkręć blokadę w lewo i wyjmij element zabezpieczający.

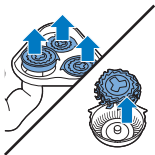

- 4 Wyciągaj i czyść głowice gołące pojedynczo. Każda głowica składa się z nożyka i osłonki.

Uwaga: Czyść tylko jeden nożyk i jedną osłonkę równocześnie, ponieważ tworzą one dopasowane zestawy. Przypadkowe pomieszanie nożyków i osłonek może spowodować, że urządzenie odzyska optymalną skuteczność golenia dopiero po kilku tygodniach.

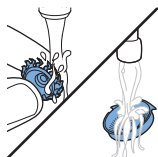

- Wyjmij nożyk z osłonki i wyczyść oba elementy pod bieżącą wodą.



- 5 Włóż nożyk z powrotem do osłonki.

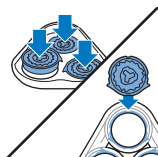

- 6 Umieść głowice gołące z powrotem w elemencie gołącym.

Uwaga: Należy upewnić się, czy wystające części głowic są dokładnie dopasowane do zagłębień.

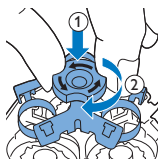

- 7 Następnie załóż element zabezpieczający na moduł gołący i obróć blokadę w prawo.

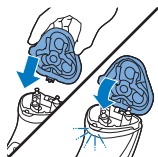

- 8 Umieść występ elementu gołącego w szczelinie w górnej części urządzenia. Następnie zamknij element gołący (usłyszysz „kliknięcie”).

Uwaga: Jeśli nie można zamknąć elementu gołącego, sprawdź, czy zostały prawidłowo włożone głowice gołące oraz czy został zablokowany element zabezpieczający.

Czyszczenie trymera pod bieżącą wodą (tylko modele S3520, S3510)

Trymer należy czyścić po każdym użyciu.

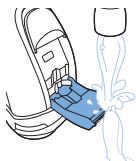

- 1 Wyłącz urządzenie i upewnij się, że jest odłączone od gniazdka elektrycznego.
- 2 Przesuń suwak trymera w dół, aby otworzyć trymer.

- 3 Włącz urządzenie i przepłucz ostrze pod bieżącą wodą.
- 4 Wyłącz urządzenie, otwórz trymer i poczekaj do jego całkowitego wyschnięcia.
- 5 Zamknij trymer (usłyszysz „kliknięcie”).

Wskazówka: Aby zapewnić optymalne działanie trymera, raz na pół roku nasmaruj zębki trymera jedną kroplą oleju do konserwacji maszyn do szycia.

Przechowywanie

Uwaga: Zalecamy pozostawienie urządzenia do wyschnięcia przed nałożeniem nasadki zabezpieczającej.

Umieść na urządzeniu nasadkę zabezpieczającą przed uszkodzeniem.



Wymiana



Aby uzyskać optymalne rezultaty golenia, głowice golące należy wymieniać co 2 lata. Uszkodzone głowice golące należy natychmiast wymienić. Głowice golące należy zawsze wymieniać na oryginalne głowice (patrz 'Zamawianie akcesoriów') golące firmy Philips.

Przypomnienie o wymianie

Wymień głowice golące, gdy tylko zaczniesz migać wskaźnik nad symbolem elementu golącego.

1 Symbol elementu golącego zacznie świecić na pomarańczowo w sposób ciągły.

2 Wyłącz urządzenie i upewnij się, że jest odłączone od gniazdka elektrycznego.

3 Naciśnij przycisk zwalniający, aby otworzyć element golący. Wyciągnij element golący z urządzenia.

4 Odkręć blokadę w lewo i wyjmij element zabezpieczający.

5 Wyjmij głowice golące z elementu golącego i wyrzuć je.

6 Włóż nowe głowice golące do elementu golącego.

Uwaga: Należy upewnić się, czy wystające części głowic są dokładnie dopasowane do zagłębień.

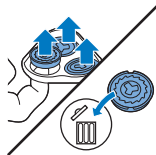
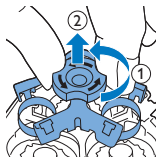
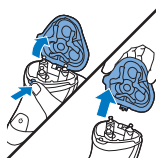
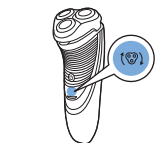

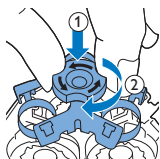

- 7 Następnie załóż element zabezpieczający na moduł golący i obróć blokadę w prawo.

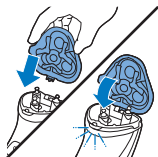

- 8 Umieść wypstę elementu golącego w szczelinie w górnej części urządzenia. Następnie zamknij element golący (usłyszysz „kliknięcie”).

Uwaga: Jeśli nie można zamknąć elementu golącego, sprawdź, czy zostały prawidłowo włożone głowice golące oraz czy został zablokowany element zabezpieczający.

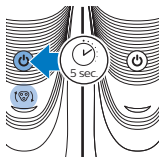

- 9 Aby zresetować przypomnienie o wymianie, naciśnij i przytrzymaj wyłącznik przez ok. 5 sekund. Zgaśnie pomarańczowy wskaźnik ładowania.

Zamawianie akcesoriów

Akcesoria i części zamienne można kupić na stronie www.shop.philips.com/service lub u sprzedawcy produktów firmy Philips. Można też skontaktować się z Centrum Obsługi Klienta firmy Philips w swoim kraju (dane kontaktowe znajdują się w ulotce gwarancyjnej).

Dostępne są następujące akcesoria i części zamienne:

- Głowice golące SH30 Philips
- Spray do czyszczenia głowicy golącej HQ110 Philips

Recykling



- Ten symbol oznacza, że produktu nie można zutylizować z pozostałymi odpadami domowymi (2012/19/UE).
- Ten symbol oznacza, że produkt zawiera wbudowany akumulator do wielokrotnego ładowania, którego nie wolno utylizować z pozostałymi odpadami domowymi (2006/66/WE). Produkt należy oddać do oficjalnego punktu zbiórki odpadów lub centrum serwisowego firmy Philips, gdzie akumulator zostanie wyjęty przez wykwalifikowany personel.
- Należy postępować zgodnie z obowiązującymi w danym kraju przepisami dotyczącymi selektywnej zbiórki urządzeń elektrycznych i elektronicznych oraz akumulatorów. Prawidłowa utylizacja pomaga chronić środowisko naturalne i ludzkie zdrowie.

Gwarancja i pomoc techniczna

Jeśli potrzebujesz pomocy lub dodatkowych informacji, odwiedź stronę www.philips.com/support lub zapoznaj się z oddzielną ulotką gwarancyjną.

Ograniczenia gwarancji

Głowice golące (nożyki i osłonki) nie są objęte warunkami gwarancji międzynarodowej, ponieważ ulegają zużyciu.

Rozwiązywanie problemów

W tym rozdziale opisano najczęstsze problemy, z którymi można się zetknąć, korzystając z urządzenia. Jeśli poniższe wskazówki okażą się niewystarczające do rozwiązania problemu,

odwiedź stronę www.philips.com/support, na której znajduje się lista często zadawanych pytań, lub skontaktuj się z Centrum Obsługi Klienta w swoim kraju.

Problem	Prawdopodobna przyczyna	Rozwiązanie
Urządzenie goli gorzej niż wcześniej.	Głowice golące są uszkodzone lub zużyte.	Wymień głowice golące (patrz rozdział „Wymiana”).
	Długie włoski blokują głowice golące.	Wyczyść poszczególne głowice golące (patrz rozdział „Czyszczenie i konserwacja”).
	Głowice golące nie zostały włożone prawidłowo.	Wystające części głowic golących muszą być dokładnie włożone do zagłębień (patrz rozdział „Czyszczenie i konserwacja”).
Urządzenie nie działa po naciśnięciu wyłącznika.	Akumulator jest rozładowany.	Naładuj akumulator (patrz rozdział „Ładowanie”).
	Temperatura urządzenia jest za wysoka. W takim przypadku urządzenie nie działa.	Gdy tylko temperatura urządzenia wystarczająco spadnie, można je ponownie włączyć.

Introducere

Felicități pentru achiziție și bun venit la Philips!
 Pentru a beneficia pe deplin de asistența oferită
 de Philips, înregistrați-vă produsul la
www.philips.com/welcome.

Descriere generală (Fig. 1)

- 1 Capac de protecție
- 2 Unitatea de radere
- 3 Buton decuplare unitate de bărbierire
- 4 Butonul Pornit/Oprit
- 5 Simbol cap de bărbierire
- 6 Led încărcare
- 7 Dispozitiv de tundere (numai S3520, S3510)
- 8 Glisor pentru decuplarea dispozitivului de tundere (numai S3520, S3510)
- 9 Unitate de alimentare electrică (adaptor, tip HQ8505)
- 10 Conector mic

Informații importante privind siguranța

Citiți cu atenție aceste informații importante înainte de a utiliza aparatul și accesoriile sale și păstrați-le pentru consultare ulterioară. Accesoriile furnizate pot varia pentru produse diferite.

Pericol



- Nu udați unitatea de alimentare electrică.

Avertisment



- Aparatul este un dispozitiv de Clasă III.
- Pentru a înlocui bateria, utilizați doar unitatea de alimentare detașabilă (tipul HQ8505) furnizată cu aparatul.
- Unitatea de alimentare electrică conține un transformator. Nu încercați să înlocuiți ștecherul unității de alimentare electrică, întrucât acest lucru conduce la situații periculoase.

- Acest aparat poate fi utilizat de copii cu vârsta de cel puțin 8 ani și de către persoane cu capacități fizice, senzoriale sau mentale reduse sau cărora le lipsesc experiența și cunoștințele necesare, cu condiția să fie supravegheate sau instruite cu privire la utilizarea în siguranță a aparatului și să înțeleagă pericolele implicate. Nu permiteți copiilor să se joace cu aparatul. Procesele de curățare și întreținere de către utilizator nu trebuie realizate de către copii fără a fi supravegheați.
- Scoateți întotdeauna aparatul din priză înainte de a-l curăța sub jet de apă.

- Verificați întotdeauna aparatul înainte de a-l utiliza. Nu utilizați aparatul dacă este deteriorat, deoarece vă puteți răni. Întotdeauna înlocuiți componenta deteriorată cu una originală.
- Nu deschideți aparatul pentru a înlocui bateria reîncărcabilă.

Atenție



- Nu scufundați niciodată sistemul de curățare sau standul de încărcare în apă și nu îl clătiți sub jet de apă.
- Nu introduceți niciodată aparatul de bărbierit în apă. Nu utilizați aparatul de bărbierit în cadă sau în duș.
- Nu utilizați niciodată apă la o temperatură mai mare de 80 °C pentru a clăti aparatul de bărbierit.

- Utilizați acest aparat numai în scopul pentru care a fost creat, așa cum se arată în manualul de utilizare.
- Din motive de igienă, aparatul trebuie folosit de o singură persoană.
- Nu folosiți niciodată aer comprimat, bureți de sârmă, agenți de curățare abrazivi sau lichide agresive, cum ar fi benzina sau acetona pentru a curăța aparatul.
- Dacă aparatul de bărbierit este prevăzut cu un sistem de curățare, utilizați întotdeauna lichidul de curățare original Philips (cartuș sau recipient, în funcție de tipul sistemului de curățare).
- Așezați întotdeauna sistemul de curățare pe o suprafață stabilă, netedă și orizontală, pentru a evita scurgerile.

- Dacă sistemul de curățare utilizează un cartuș de curățare, asigurați-vă întotdeauna că ați închis compartimentul cartușului, înainte de a utiliza sistemul de curățare pentru a curăța sau încărca aparatul de bărbierit.
- Când sistemul de curățare este gata de utilizare, nu îl mutați, pentru a evita scurgerile de lichid de curățare.
- Poate picura apă din mufa de la baza aparatului de bărbierit, atunci când îl clățiți. Acest lucru este normal și nu este periculos, deoarece toate componentele electronice sunt închise într-o unitate de alimentare etanșă din interiorul aparatului.

- Nu utilizați unitatea de alimentare electrică în sau lângă prize de perete care sunt conectate la un aparat electric de îmborspătare a aerului, pentru a preîntâmpina deteriorarea ireparabilă a unității de alimentare electrică.

Câmpuri electromagnetice (EMF)

- Acest aparat Philips respectă toate standardele și reglementările aplicabile privind expunerea la câmpuri electromagnetice.

Generalități



- Acest aparat de bărbierit poate fi curățat în siguranță sub jet de apă.
- Acest aparat este potrivit pentru tensiuni de rețea între 100 și 240 V.
- Unitatea de alimentare electrică transformă tensiunea de 100-240 volți într-o tensiune joasă sigură mai mică de 24 volți.
- Nivel maxim de zgomot: Lc = 69 dB(A)

Încărcare

Încărcarea completă durează aproximativ 1 oră (S3520, S3510) sau 8 ore (S3120, S3110). Când încărcați aparatul pentru prima dată sau după o perioadă lungă de neutilizare, lăsați-l să se încarce până când indicatorul de încărcare luminează continuu. Un aparat încărcat complet oferă până la 50 de minute (S3520, S3510) sau 45 de minute (S3120, QP2521, QP2520) timp de bărbierire.

Durata de bărbierire poate să fie mai scurtă de 50 sau 45 de minute din cauza modului dvs. de bărbierire, obiceiurilor dvs. de curățare sau tipului de barbă.

Încărcarea cu un adaptor

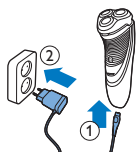

- 1 Introduceți conectorul mic în aparat.
- 2 Introduceți adaptorul în priză.
 - Indicatorul luminos de încărcare arată starea de încărcare a aparatului (consultați secțiunea „Indicații de încărcare” din acest capitol).
- 3 După încărcare, îndepărtați adaptorul din priză și scoateți conectorul mic din aparat.

Indicații de încărcare

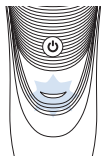

Baterie descărcată

- Când bateria este aproape descărcată (când au mai rămas numai 5 minute de utilizare sau mai puțin), LED-ul de încărcare începe să clipească portocaliu.
- Când opriți aparatul, indicatorul luminos de încărcare clipește în continuare portocaliu timp de câteva secunde.

Încărcare rapidă

Când începeți să încărcați bateria descărcată, indicatorul luminos încărcare luminează intermitent alternativ portocaliu și verde. După aproximativ 3 de minute, indicatorul luminos de încărcare începe să lumineze intermitent doar verde. Aparatul conține în acest moment suficientă energie pentru o sesiune de bărbierire de 5 minute.

Încărcare

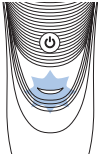

- Când aparatul se încarcă, ledul de încărcare luminează intermitent în culoarea verde.

Baterie complet încărcată

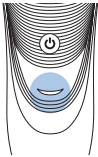

- Când bateria este încărcată complet, LED-ul de încărcare se aprinde verde continuu.

Notă: După aprox. 30 de minute, ledul de încărcare se stinge pentru a economisi energia.

Utilizarea aparatului

Notă: Acest aparat poate fi utilizat fără cablu sau conectat la o priză.

Sfaturi și recomandări pentru bărbierire

- Realizați mișcări circulare în cursul utilizării. Mișcările circulare oferă rezultate mai bune de bărbierire decât mișcările liniare.
- Pielea dvs. ar putea necesita 2-3 săptămâni până să se obișnuiască cu sistemul de bărbierit Philips.

Pornirea și oprirea aparatului

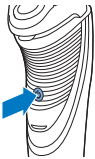

- 1 Pentru a porni aparatul, apăsați butonul Pornire/Oprire o dată.
- 2 Pentru a opri aparatul, apăsați o dată butonul Pornit/Oprit.

Radere

- 1 Pornește aparatul.



- 2 Deplasați capetele de bărbierit cu mișcări circulare pe suprafața pielii.
- 3 După bărbierire, opriți aparatul.
- 4 Curățați aparatul (consultați capitolul „Curățare și întreținere”).

Tunderea (numai pentru S3520, S3510)

Puteți utiliza dispozitivul de tundere pentru a ajusta perciunii și mustața.



- 1 Împingeți glisiera dispozitivului de tundere în jos pentru a deschide dispozitivul.
- 2 Pornește aparatul.



- Acum puteți începe tunsul.
- 3 După tundere, opriți aparatul.
 - 4 Curățați dispozitivul de tundere (consultați capitolul „Curățare și întreținere”).

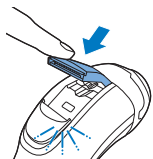

- 5 Închideți dispozitivul de tundere („clic”).

Curățare și întreținere

Pericol: Scoateți cablul detașabil de pe dispozitivul portabil înainte de a-l curăța în apă.

Atenție: Nu folosi niciodată aer comprimat, bureți de sârmă, agenți de curățare abrazivi sau lichide

agresive cum ar fi benzina sau acetona pentru a curăța aparatul.

- Pentru performanțe optime, curățați aparatul de bărbierit după fiecare utilizare.
- O curățare regulată asigură cele mai bune rezultate de bărbierire.
- Fiți atenți când utilizați apă fierbinte. Verificați întotdeauna dacă apa nu este prea fierbinte, pentru a evita arsurile mâinilor.

Notă: Este posibil să se scurgă apă din mufa de la baza aparatului, atunci când îl clățiți. Acest lucru este normal și nu este periculos, deoarece toate componentele electronice sunt închise într-o unitate de alimentare etanșă din interiorul aparatului.

Curățarea unității de bărbierit la robinet

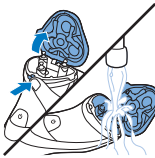

- 1 Opritiți aparatul și asigurați-vă că este deconectat de la priză.
- 2 Apăsăți butonul de decuplare pentru a deschide unitatea de bărbierire. Clățiți interiorul unității de bărbierire și compartimentul pentru păr sub un jet de apă fierbinte de la robinet, timp de 30 de secunde.
- Clățiți exteriorul unității de bărbierire.
- 3 Închideți unitatea de bărbierire și scuturați apa în exces.

Atenție: Aveți grijă să nu loviți unitatea de bărbierire de niciun obiect în timpul scuturării apei în exces.

Atenție: Nu uscați niciodată unitatea de bărbierire și compartimentul pentru păr cu un prosop sau un șervet, deoarece acest lucru ar putea deteriora unitatea de bărbierire.

- 4 Deschideți din nou unitatea de bărbierire și lăsați-o deschisă pentru a se usca complet.

Curățare temeinică

Pentru performanțe optime, curățați temeinic capetele de bărbierire o dată pe lună.

- 1 Opriti aparatul și asigurați-vă că este deconectat de la priză.
- 2 Apăsăți butonul de decuplare pentru a deschide unitatea de bărbierire. Scoateți unitatea de bărbierire de pe aparat.
- 3 Răsuciți siguranța în sens invers acelor de ceasornic și scoateți cadrul de susținere.

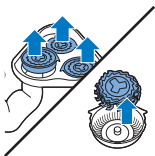
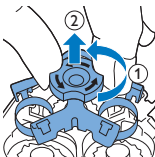
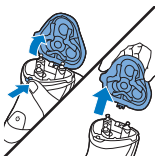

- 4 Scoateți și curățați pe rând câte un cap de bărbierire. Fiecare cap de bărbierire este format dintr-un cuțit și o sită de protecție.

Notă: Nu curățați mai mult de un cuțit și o sită în același timp, deoarece acestea sunt toate perechi. Dacă amestecați din greșeală cuțitele și sitele, s-ar putea să dureze câteva săptămâni până ce aparatul va bărbieri din nou la performanța optimă.

- Scoateți cuțitul din sita de protecție de bărbierit și curățați ambele componente sub jetul robinetului.

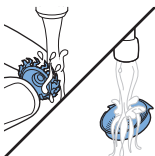



- 5 Introduceți cuțitul înapoi în sita de protecție.

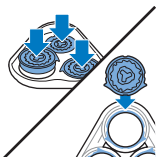

- 6 Montați la loc capetele de bărbierire în unitatea de bărbierire.

Notă: Aveți grijă să potriviți corect capetele de bărbierire în nișele corespunzătoare.

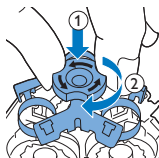

- 7 Reintroduceți cadrul de susținere în unitatea de bărbierire și răsușiți siguranța în sensul acelor de ceasornic.

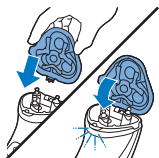

- 8 Introduceți toarta unității de bărbierire în fanta din partea superioară a aparatului. Apoi închideți unitatea de bărbierire („clic”).

Notă: Dacă unitatea de bărbierire nu se închide ușor, verificați dacă ați introdus corect capetele de bărbierire și dacă ați blocat cadrul de susținere.

Curățarea dispozitivului de tundere sub jet de apă de la robinet (numai pentru S3520, S3510)

Curățați dispozitivul de tundere de fiecare dată când îl folosiți.

- 1 Opriți aparatul și asigurați-vă că este deconectat de la priză.

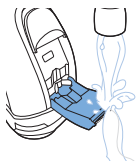
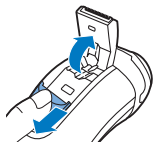

2 Împingeți glisiera dispozitivului de tundere în jos pentru a deschide dispozitivul.

3 Porniți aparatul și curățați dispozitivul de tundere sub jetul robinetului.

4 Opriți aparatul și lăsați dispozitivul de tundere deschis pentru a se usca.

5 Închideți dispozitivul de tundere („clic”).

Sugestie: Pentru performanțe optime de tundere, ungeți dinții dispozitivului de tundere cu o picătură de ulei pentru mașina de cusut o dată la șase luni.

Depozitare

Notă: Vă sfătuim să lăsați aparatul să se usuce înainte de a fixa capacul de protecție pe acesta.

Poziționați capacul de protecție pe aparat pentru a preveni deteriorarea.



Înlocuirea



Pentru a garanta performanțe maxime de bărbierire, recomandăm schimbarea capetelor de bărbierire la fiecare doi ani. Înlocuiți imediat capetele de bărbierire deteriorate. Înlocuiți întotdeauna capetele de bărbierire cu capete

(consultați 'Comandarea accesoriilor') de bărbierie originale Philips.

Atenționare de înlocuire

Simbolul unitate de bărbierie se va aprinde pentru a indica faptul că este necesară înlocuirea capetelor de bărbierie.



- 1 Simbolul unitate de bărbierie va lumina continuu în culoarea portocaliu.
- 2 Opriți aparatul și asigurați-vă că este deconectat de la priză.

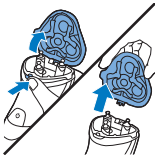

- 3 Apăsăți butonul de decuplare pentru a deschide unitatea de bărbierie. Scoateți unitatea de bărbierie de pe aparat.

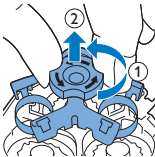

- 4 Răsuciți siguranța în sens invers acelor de ceasornic și scoateți cadrul de susținere.

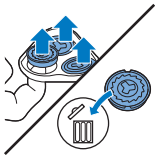

- 5 Îndepărtați capetele de bărbierie de pe unitatea de bărbierie și aruncați-le.
- 6 Poziționați capetele de bărbierie noi în unitatea de bărbierie.

Notă: Aveți grijă să potriviți corect capetele de bărbierie în nișele corespunzătoare.

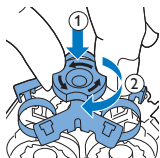

- 7 Reintroduceți cadrul de susținere în unitatea de bărbierire și răsuciți siguranța în sensul acelor de ceasornic.

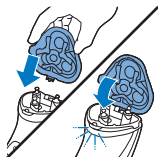

- 8 Introduceți toarta unității de bărbierire în fanta din partea superioară a aparatului. Apoi închideți unitatea de bărbierire („clic”).

Notă: Dacă unitatea de bărbierire nu se închide ușor, verificați dacă ați introdus corect capetele de bărbierire și dacă ați blocat cadrul de susținere.

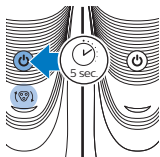

- 9 Apăsați și mențineți apăsat butonul de Pornire/Oprire timp de 5 secunde pentru a reseta memento-ul pentru înlocuire al aparatului de bărbierit. Lampa indicatoare portocalie se stinge.

Comandarea accesoriilor

Pentru a cumpăra accesorii sau piese de schimb, vizitați www.shop.philips.com/service sau contactați distribuitorul dvs. Philips local. Puteți, de asemenea, contacta Centrul de asistență pentru clienți Philips din țara dvs. (veți găsi datele de contact în broșura de garanție internațională).

Sunt disponibile următoarele accesorii și piese de schimb:

- Capete de bărbierire Philips SH30.
- Spray de curățare Philips HQ110 pentru capete de bărbierire

Reciclarea



- Acest simbol înseamnă că produsul nu trebuie eliminat împreună cu gunoiul menajer (2012/19/UE).
- Acest simbol înseamnă că produsul conține o baterie reîncărcabilă încorporată care nu trebuie eliminată împreună cu gunoiul menajer obișnuit (2006/66/CE). Vă recomandăm să duceți produsul la un punct oficial de colectare sau un centru de service Philips pentru ca bateria reîncărcabilă să fie scoasă de un profesionist.
- Respectați regulile specifice țării dvs. cu privire la colectarea separată a produselor electrice și electronice și a bateriilor reîncărcabile. Eliminarea corectă ajută la prevenirea consecințelor negative asupra mediului înconjurător și a sănătății umane.

Garanție și asistență

Dacă aveți nevoie de informații sau de asistență, vizitați www.philips.com/support sau consultați broșura de garanție internațională separată.

Restricții de garanție

Capetele de bărbierire (cuțitele și sitele) nu sunt acoperite de garanția internațională, deoarece sunt considerate consumabile.

Depanare

Acest capitol rezumă cele mai frecvente probleme care pot surveni la utilizarea aparatului. Dacă nu puteți rezolva problema cu ajutorul informațiilor de mai jos, accesați www.philips.com/support pentru o listă cu întrebări frecvente sau contactați Centrul de asistență pentru clienți Philips din țara dvs.

Problemă	Cauză posibilă	Soluție
Aparatul nu mai rade la fel de bine.	Capetele de bărbierire sunt deteriorate sau uzate.	Înlocuiți capetele de bărbierire (consultați capitolul 'Înlocuire').
	Firele lungi de păr blochează capetele de bărbierire.	Curățați pe rând capetele de bărbierire (consultați capitolul „Curățare și întreținere”).
	Asigurați-vă că ați introdus corect capetele de bărbierire.	Aveți grijă să potriviți corect capetele de bărbierire în nișele corespunzătoare (consultați capitolul „Curățare și întreținere”).
Aparatul nu funcționează când apăsați pe butonul Pornit/Oprit.	Bateria reîncărcabilă este goală.	Reîncărcați bateria (consultați capitolul „Încărcare”).
	Temperatura aparatului este prea mare. În acest caz, aparatul nu funcționează.	Imediat ce temperatura aparatului a scăzut suficient, puteți porni din nou aparatul.

Hyrje

Ju përgëzojmë për blerjen tuaj dhe mirë se vini në "Philips"! Për të përfituar plotësisht nga mbështetja që ofron "Philips", regjistroni produktin në www.philips.com/welcome.

Përshkrim i përgjithshëm (Fig. 1)

- 1 Kapaku mbrojtës
- 2 Njësia e rrojës
- 3 Butoni i lëshimit i njësisë së rrojës
- 4 Butoni i ndezjes/fikjes
- 5 Simboli i kokës së rrojës
- 6 Drita e ngarkimit
- 7 Makina e shkurtimit (vetëm S3520, S3510)
- 8 Këmbëza rrëshqitëse e makinës së shkurtimit (vetëm S3520, S3510)
- 9 Ushqyesi (adaptor, lloji HQ8505)
- 10 Fisha e vogël

Informacion i rëndësishëm sigurie

Lexojeni me kujdes këtë informacion të rëndësishëm përpara përdorimit të pajisjes dhe të aksesorëve të saj dhe ruajeni për referencë në të ardhmen. Aksesorët e dhënë mund të ndryshojnë sipas produkteve të ndryshme.

Rrezik



- Mbajeni ushqyesin të thatë.

Paralajmërim



- Pajisja bën pjesë në pajisjet e kategorisë III .
- Për të ngarkuar baterinë, përdorni vetëm ushqyesin e heqshëm (lloji HQ8505) që vjen me pajisjen.
- Ushqyesi përmban transformator. Mos e prisni ushqyesin për ta zëvendësuar me ndonjë spinë tjetër, pasi mund të jetë e rrezikshme.

- Kjo pajisje mund të përdoret nga fëmijë 8 vjeç e lart dhe nga persona me aftësi të kufizuara fizike, ndijore ose mendore ose me mungesë përvoje e njohurish, nëse mbikëqyren apo udhëzohen për ta përdorur pajisjen në mënyrë të sigurt dhe nëse i kuptojnë rreziqet që paraqiten. Fëmijët nuk duhet të luajnë me pajisjen. Pastrimi dhe mirëmbajtja nga përdoruesi nuk duhet të bëhet nga fëmijët pa mbikëqyrje.
- Hiqeni gjithmonë makinën e rrojës nga priza përpara se ta pastroni në çezmë.
- Kontrollojeni gjithmonë pajisjen përpara se ta përdorni. Mos e përdorni pajisjen nëse është e dëmtuar sepse kjo mund të shkaktojë lëndim. Ndërrojeni gjithmonë pjesën e dëmtuar me një pjesë tjetër origjinale.

- Mos e hapni pajisjen për të ndërruar baterinë e ringarkueshme.

Kujdes



- Mos e zhytni asnjëherë sistemin e pastrimit ose bazën e karikimit në ujë dhe mos e shpëlani atë në çezmë.
- Asnjëherë mos e zhysni makinën e rrojës në ujë. Mos e përdorni në vaskë ose në dush.
- Mos përdorni asnjëherë ujë më të nxehtë se 80°C për të shpëlarë makinën e rrojës.
- Përdoreni këtë pajisje vetëm për qëllimin e saj të synuar siç tregohet në manualin e përdorimit.
- Për arsye higjienike, pajisja duhet të përdoret vetëm nga një person.

- Mos përdorni asnjëherë ajër të ngjeshur, sfungjerë pastrimi, agentë pastrimi gërryes ose lëngje agresive si p.sh. benzinë ose aceton për të pastruar pajisjen.
- Nëse makina e rrojës vjen me një sistem pastrimi, përdorni gjithmonë lëngun origjinal të pastrimit të Philips (në kuti ose në shishe, në varësi të sistemit të pastrimit).
- Për të parandaluar rrjedhjen, vendoseni sistemin e pastrimit gjithmonë në një sipërfaqe të qëndrueshme, të niveluar dhe horizontale.
- Nëse sistemi i pastrimit përdor kuti pastrimi, sigurohuni gjithmonë që hapësira e kutisë të jetë e mbyllur përpara se ta përdorni sistemin e pastrimit për të pastruar ose për të karikuar me energji makinën e rrojës.

- Kur sistemi i pastrimit të jetë gati për t'u përdorur, mos e lëvizni në mënyrë që të parandalohet rrjedhja e lëngut të pastrimit.
- Kur e shpëlani makinën e rrojës, uji mund të pikojë nga hapësira, në pjesën e poshtme të saj. Kjo është normale dhe jo e rrezikshme sepse të gjitha pjesët elektronike janë të mbyllura në një njësi elektrike të izoluar brenda makinës së rrojës.
- Për të parandaluar dëmet e pariparueshme të ushqyesit, mos e përdorni brenda ose pranë prizave që kanë aromatizues elektrikë.

Fushat elektromagnetike (EMF)

- Pajisja Philips është në përputhje me të gjitha standardet dhe rregulloret në fuqi për ekspozimin ndaj fushave elektromagnetike.

Të përgjithshme



- Kjo makinë rroje mund të pastrohet në mënyrë të sigurt me ujë çezme.
- Pajisja është e përshtatshme për tensione rrjeti që variojnë nga 100 në 240 volt.
- Ushqyesi shndërron 100–240 volt në tension të ulët dhe të sigurt, nën 24 volt.
- Niveli maksimal i zhurmës: Lc = 69 dB(A)

Ngarkimi

Ngarkimi i plotë i pajisjes zgjat afërsisht 1 orë (S3520, S3510) ose 8 orë (S3120, S3110). Kur e ngarkoni pajisjen për herë të parë ose pas një kohe të gjatë mospërdorimi, lëreni të ngarkohet derisa drita e ngarkimit të ndriçojë vazhdimisht. Një pajisje e ngarkuar plotësisht punon deri në 50 minuta (S3520, S3510) ose 45 minuta (S3120, S3110). Koha e rrojës mund të zgjasë më pak se 50 ose 45 minuta, si rezultat i mënyrës së rrojës, zakoneve të pastrimit ose llojit të mjekrës.

Ngarkimi me adaptor

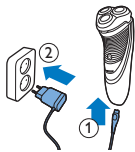

- 1 Futni fishën e vogël në pajisje.
 - 2 Futni adaptorin në prizë.
- Drita e ngarkimit tregon gjendjen e ngarkimit të pajisjes (shihni seksionin "Treguesit e ngarkimit" në këtë kapitull).
- 3 Pas ngarkimit, hiqeni ushqyesin nga priza dhe hiqeni fishën e vogël nga pajisja.

Treguesit e ngarkimit

Bateria po bie

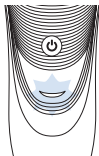

- Kur bateria pothuajse është shkarkuar (kur kanë mbetur vetëm 5 ose më pak minuta punë), drita e ngarkimit fillon të pulsojë në portokalli.
- Kur e fikni pajisjen, drita e ngarkimit fillon të pulsojë në portokalli për disa sekonda.

Ngarkim i shpejtë

Kur filloni të ngarkoni baterinë e shkarkuar, drita e ngarkimit pulson herë në portokalli dhe herë në të gjelbër. Pas rreth 3 minutash, drita e ngarkimit fillon të pulsojë vetëm në të gjelbër. Tani pajisja ka energji të mjaftueshme për një rrojë 5-minutëshe.

Në ngarkim

- Kur pajisja është duke u ngarkuar, drita e ngarkimit pulson në të gjelbër.

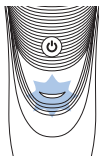

Bateria plotësisht e ngarkuar

- Kur bateria është ngarkuar plotësisht, drita e ngarkimit ndizet vazhdimisht në të gjelbër.

Shënim: Pas rreth 30 minutash, drita e ngarkimit fiket për të kursyer energji.

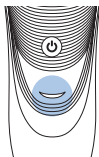

Përdorimi i pajisjes

Shënim: Kjo pajisje mund të përdoret pa kordon ose kur është futur në prizë.

Këshilla dhe stile rroje

- Gjatë përdorimit bëni lëvizje rrethore. Lëvizjet rrethore ofrojnë rezultate më të mira rroje krahasuar me lëvizjet e drejta.
- Mund të nevojiten 2 ose 3 javë që lëkura juaj të përshatet me sistemin e rrojës "Philips".

Ndezja dhe fikja e pajisjes

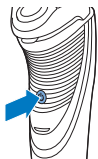

- 1 Për të ndezur pajisjen, shtypni një herë butonin e ndezjes/fikjes.
- 2 Për ta fikur pajisjen, shtypni një herë butonin e ndezjes/fikjes.

Rroja



- 1 Ndizeni pajisjen.
- 2 Lëvizini kokat e rrojës me lëvizje rrethore mbi lëkurë.
- 3 Fikeni pajisjen pas rrojës.
- 4 Pastroni pajisjen (shihni kapitullin "Pastrimi dhe mirëmbajtja").

Shkurtimi i qimeve (vetëm S3520, S3510)

Makinën e shkurtimit mund ta përdorni për të rregulluar favoritet dhe mustaqet.



- 1 Për ta hapur makinën e shkurtimit, shtyjani rrëshqitësen për poshtë.
- 2 Ndizeni pajisjen.



- Tani mund të filloni shkurtimin e qimeve.
- 3 Fikeni pajisjen pas shkurtimit të qimeve.
 - 4 Pastroni makinën e shkurtimit (shihni kapitullin "Pastrimi dhe mirëmbajtja").



- 5 Mbyllni makinën e shkurtimit ("klik").

Pastrimi dhe mirëmbajtja

Rrezik: Shkëputni kordonin e heqshëm nga pjesa e dorezës përpara se ta pastroni këtë pjesë në ujë.

Kujdes: Mos përdorni asnjëherë ajër të kompresuar, sfungjerë pastrimi, solucione gërryese pastrimi ose lëngje agresive si p.sh. benzinë ose acetoni për të pastruar pajisjen.

- Për performancë optimale rroje, pastrojini pajisjen pas çdo rroje.
- Pastrimi i rregullt garanton performancë më të mirë rroje.
- Bëni kujdes me ujin e nxehtë. Për të parandaluar djegien e duarve, kontrolloni gjithmonë që uji nuk është shumë i nxehtë.

Shënim: Kur e shpëlani pajisjen, mund të rrjedhë ujë nga priza në pjesën e poshtme të saj. Kjo është normale dhe jo e rrezikshme sepse të gjitha pjesët elektronike janë të mbyllura në një njësi elektrike të izoluar brenda makinës së rrojës.

Pastrimi i njësisë së rrojës me ujë rubineti

- 1 Fikeni pajisjen dhe sigurohuni që të jetë shkëputur nga priza.

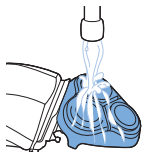
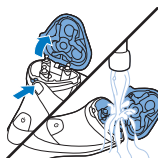

2 Shtypni butonin e lëshimit për të hapur njësinë e rrojës. Shpëlani pjesën e brendshme të njësisë së rrojës dhe folenë e qimeve me ujë të ngrohtë rubineti për 30 sekonda.

- Shpëlani pjesën e jashtme të njësisë së rrojës.

3 Mbyllni njësinë e rrojës dhe shkundni ujin e tepërt.

Kujdes: Bëni kujdes që të mos e përplasni njësinë e rrojës me ndonjë objekt kur shkundni ujin e tepërt.

Kujdes: Mos e thani asnjëherë njësinë e rrojës dhe folenë e qimeve me peshqir apo leckë, pasi mund të dëmtohet njësia e rrojës.

4 Hapni sërish njësinë e rrojës dhe lëreni të hapur në mënyrë që pajisja të thahet plotësisht.

Pastrimi tërësor

Për performancë optimale, pastrojini tërësisht kokat e rrojës një herë në muaj.

1 Fikeni pajisjen dhe sigurohuni që të jetë shkëputur nga priza.

2 Shtypni butonin e lëshimit për të hapur njësinë e rrojës. Nxirri njësinë e rrojës nga pajisja.

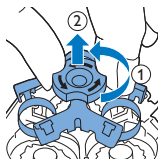
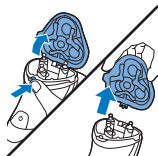

3 Rotulloni siguresën në drejtim kundërorar dhe hiqni bazamentin mbajtës.

170 Shqip

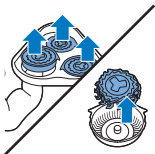

- 4** Hiqini dhe pastrojini një nga një kokat e rrojës. Çdo kokë rroje përbëhet nga një prerëse dhe një mbrojtës.

Shënim: Mos pastroni më shumë se një prerëse dhe një mbrojtës njëkohësisht, pasi të gjitha përputhen me kompletet e tyre. Nëse i ngatërmoni gabimisht prerëset dhe mbrojtësit, mund të duhen disa javë që të rikthehet performanca optimale e rrojës.

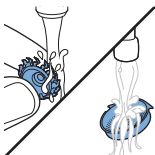

- Hiqeni prerësen nga mbrojtësi i makinës së rrojës dhe pastrojini të dyja pjesët me ujë rubineti.



- 5** Futeni prerësen sërish në mbrojtës.

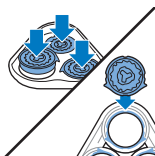

- 6** Rivendosni kokat e rrojës në njësinë e rrojës.

Shënim: Sigurohuni që pjesët e dala të kokave të rrojës të puthiten saktësisht me kanalet.

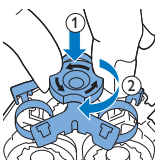

- 7** Rivendosni bazamentin mbajtës në njësinë e rrojës dhe rrotulloni siguresën në drejtim orar.

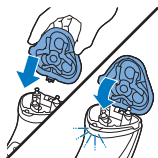

- 8** Futeni gjuhëzën e njësisë së rrojës në folenë në pjesën e sipërme të pajisjes. Më pas, mbyllni njësinë e rrojës ("klik").

Shënim: Nëse njësia e rrojës nuk mbyllet lehtësisht, kontrolloni nëse i keni futur siç duhet kokat e rrojës dhe nëse bazamenti mbajtës është siguruar.

Pastrimi i makinës së shkurtimeit me ujë rubineti (vetëm S3520, S3510)

Pastrojeni makinën e shkurtimeit pas çdo përdorimi.

- 1** Fikeni pajisjen dhe sigurohuni që të jetë shkëputur nga priza.
- 2** Për ta hapur makinën e shkurtimeit, shtyjani rrëshqitësen për poshtë.

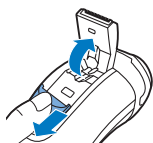

- 3** Ndizeni pajisjen dhe pastroni makinën e shkurtimeit me ujë rubineti.
- 4** Fikni pajisjen dhe lëreni makinën e shkurtimeit të hapur që të thahet.
- 5** Mbyllni makinën e shkurtimeit ("klik").

Këshillë: Për performancë optimale shkurtimei, lubrifikojini çdo gjashtë javë dhëmbët e makinës së shkurtimeit me një pikë vajë për makinë qepëse.



Ruajtja

Shënim: Ju këshillojmë që ta lini pajisjen të thahet përpara se t'i vendosni kapakun mbrojtjes.

172 Shqip



Vendosni kapakun mbrojtës në pajisje për të parandaluar dëmtimin.

Ndërrimi



Për performancë maksimale rroje, ju këshillojmë t'i ndërtoni çdo dy vjet kokat e rrojës. Ndërrojini menjëherë kokat e dëmtuara të rrojës. Kokat e rrojës ndërrojini gjithmonë me koka rroje origjinale "Philips" (shih 'Porositja e aksesoreve').

Kujtuesi i ndërrimit

Simboli i njësisë së rrojës do të ndriçojë për të treguar se kokat e rrojës duhet të ndërrohen.



- 1 Simboli i njësisë së rrojës ndriçon vazhdimisht në portokalli.
- 2 Fikeni pajisjen dhe sigurohuni që të jetë shkëputur nga priza.

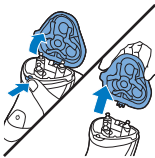

- 3 Shtypni butonin e lëshimit për të hapur njësinë e rrojës. Nxirrni njësinë e rrojës nga pajisja.

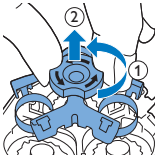

- 4 Rrotulloni siguresën në drejtim kundërorar dhe hiqni bazamentin mbajtës.

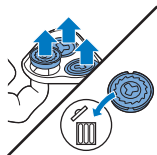

- 5 Hiqini kokat e rrojës nga njësia e rrojës dhe hidhni.
- 6 Vendosni koka të reja rroje në njësinë e rrojës.

Shënim: Sigurohuni që pjesët e dalta të kokave të rrojës të puthiten saktësisht me kanalet.

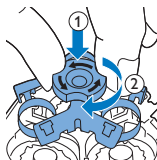

- 7 Rivendosni bazamentin mbajtës në njësinë e rrojës dhe rrotulloni siguresën në drejtim orar.

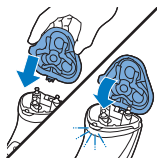

- 8 Futeni gjuhëzën e njësisë së rrojës në folenë në pjesën e sipërme të pajisjes. Më pas, mbyllni njësinë e rrojës ("klik").

Shënim: Nëse njësia e rrojës nuk mbyllet lehtësisht, kontrolloni nëse i keni futur siç duhet kokat e rrojës dhe nëse bazamenti mbajtës është siguruar.

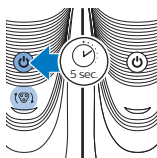

- 9 Shtypni dhe mbani butonin e ndezjes/fikjes për 5 sekonda për të rivendosur kujtuesin e ndërrimit në makinën e rrojës. Drita portokalli fiket.

Porositja e aksesorëve

Për të blerë aksesorë ose pjesë këmbimi, vizitoni **www.shop.philips.com/service** ose drejtojeni shitësit tuaj për "Philips". Mund dhe të kontaktoni qendrën e kujdesit për klientin të "Philips" për shtetin ku ndodhni (shikoni fletëpalosjen e garancisë botërore për të dhënat e kontaktit).

Disponohen aksesorët dhe pjesët e këmbimit si më poshtë:

- Kokat e rrojës "Philips" SH30.
- Spërkatësi i pastrimit të kokave të rrojës "Philips" HQ110

Riciklimi



- Ky simbol do të thotë që produkti nuk duhet të hidhet me mbeturinat normale të shtëpisë (2012/19/EU).
- Ky simbol do të thotë që produkti përmban një bateri të rikarikueshme të integruar e cila nuk duhet të hidhet me mbeturinat normale të shtëpisë (2006/66/EC). Ne ju këshillojmë fort që ta dërgoni produktin tuaj në një pikë grumbullimi zyrtare ose në një qendër shërbimi të Philips, në mënyrë që heqja e baterisë së rikarikueshme të kryhet nga një profesionist.
- Zbatoni rregulloret e shtetit tuaj për grumbullimin e diferencuar të produkteve elektrike dhe elektronike dhe të baterive të rikarikueshme. Hedhja e duhur ndihmon në parandalimin e pasojave negative për mjedisin dhe shëndetin njerëzor.

Garancia dhe mbështetja

Nëse ju nevojitet informacion apo mbështetje, vizitoni **www.philips.com/support** ose lexoni fletëpalosjen e veçantë ndërkombëtare të garancisë.

Kufizimet e garancisë

Duke qenë se janë pjesë të konsumueshme, kokat e rrojës (prerëset dhe mbrojtësit) nuk mbulohen nga kushtet e garancisë ndërkombëtare.

Diagnostikimi

Ky kapitull përmbledh problemet më të shpeshta që mund të hasni me pajisjen. Nëse nuk keni mundësi ta zgjidhni problemin me informacionin më poshtë, vizitoni www.philips.com/support për një listë të pyetjeve të shpeshta ose kontaktoni qendrën e kujdesit për klientit për shtetin ku ndodheni.

Problemi	Shkaku i mundshëm	Zgjidhja
Pajisja nuk rruan aq mirë sa më parë.	Kokat e rrojës janë dëmtuar ose konsumuar.	Ndërroni kokat e rrojës (shihni kapitullin "Ndërimi").
	Kokat e rrojës janë bllokuar nga qimet e gjata.	Pastrojini kokat e rrojës një nga një (shihni kapitullin "Pastrimi dhe mirëmbajtja").
	Nuk i keni futur siç duhet kokat e rrojës.	Sigurohuni që pjesët e dala të kokave të rrojës të puthiten saktësisht te kanalet (shihni kapitullin "Pastrimi dhe mirëmbajtja").
Pajisja nuk punon kur shtyp butonin e ndezjes/fikjes.	Bateria e ringarkueshme është shkarkuar.	Ringarkoni baterinë (shihni kapitullin "Ngarkimi").
	Temperatura e pajisjes është tepër e lartë. Në këtë rast, pajisja nuk punon.	Pasi temperatura e pajisjes të jetë ulur mjaftueshëm, mund ta ndizni sërish.

Uvod

Čestitamo za nakup in pozdravljeni pri Philipsu! Če želite popolnoma izkoristiti podporo, ki jo ponuja Philips, izdelek registrirajte na spletnem mestu www.philips.com/welcome.

Splošni opis (sl. 1)

- 1 Zaščitni pokrovček
- 2 Brivna enota
- 3 Gumb za sprostitvev brivne enote
- 4 Gumb za vklop/izklop
- 5 Simbol brivne glave
- 6 Lučka za polnjenje
- 7 Prirezovalnik (samo S3520, S3510)
- 8 Drsnik za sprostitvev prirezovalnika (samo S3520, S3510)
- 9 Napajalnik (vrsta HQ8505)
- 10 Mali vtič

Pomembne varnostne informacije

Pred uporabo aparata in dodatne opreme natančno preberite te pomembne informacije in jih shranite za poznejšo uporabo. Priložena dodatna oprema se lahko razlikuje glede na izdelek.

Nevarnost



- Napajalnika ne zmočite.

Opozorilo

- Aparat je izdelanskladno z zahtevami razreda III.
- Za polnjenje baterije uporabite samo snemljiv napajalnik (vrste HQ8505), ki ste ga dobili z aparatom.
- Napajalnik vsebuje transformator. Napajalnika ne odrežite, da bi ga zamenjali z drugim vtičem, saj je to lahko nevarno.

- Ta aparat lahko uporabljajo otroci od 8. leta starosti naprej in osebe z zmanjšanimi fizičnimi, zaznavnimi ali psihičnimi sposobnostmi ali s pomanjkljivimi izkušnjami in znanjem, če so prejele navodila za varno uporabo aparata in razumejo morebitne nevarnosti oziroma če jih pri uporabi nadzoruje odgovorna oseba. Otroci naj se ne igrajo z aparatom. Otroci ne smejo brez nadzora čistiti in vzdrževati aparata.
- Pred spiranjem pod tekočo vodo brivnik vedno izključite iz električnega omrežja.
- Aparat pred uporabo vedno preverite. Aparata ne uporabljajte, če je poškodovan, saj se lahko poškodujete. Poškodovan del vedno zamenjajte z originalnim.

- Aparata ne odpirajte zaradi zamenjave akumulatorske baterije.

Pozor



- Čistilnega sistema ali stojala za polnjenje ne potaplajte v vodo in ne spirajte pod tekočo vodo.
- Brivnika ne potaplajte v vodo. Brivnika ne uporabljajte v kadi ali pod prho.
- Za spiranje brivnika ne uporabljajte vode z višjo temperaturo od 80 °C.
- Aparat uporabljajte samo za predvideni namen, kot je prikazano v uporabniškem priročniku.
- Iz higienskih razlogov priporočamo, da aparat uporablja samo ena oseba.
- Aparata ne čistite s stisnjenim zrakom, čistilnimi gobicami, jedkimi čistili ali agresivnimi tekočinami, kot sta bencin in aceton.

- Če ima brivnik čistilni sistem, uporabljajte originalno Philipsovo čistilno tekočino (v vložku ali tekočini glede na vrsto čistilnega sistema).
- Čistilni sistem postavite na stabilno, ravno in vodoravno podlago, da preprečite puščanje.
- Če čistilni sistem uporablja čistilni vložek, zagotovite, da je predal za vložek zaprt, preden začnete uporabljati čistilni sistem ali polniti brivnik.
- Ko je čistilni sistem pripravljen na uporabo, ga ne premikajte, da ne povzročite puščanja čistilne tekočine.
- Voda lahko med spiranjem kaplja iz vtičnice na dnu brivnika. To je normalno in ni nevarno, saj so vsi elektronski deli v zatesnjeni motorni enoti v brivniku.

- Napajalnika ne priključujte v vtičnico oziroma ga ne uporabljajte v bližini vtičnice, v katero je priključen električni osvežilnik zraka, ker lahko povzročite nepopravljivo škodo na napajalniku.

Elektromagnetna polja (EMF)

- Ta aparat Philips ustreza vsem upoštevnim standardom in predpisom glede izpostavljenosti elektromagnetnim poljem.

Splošno



- Brivnik varno čistite pod tekočo vodo.
- Aparat je primeren za omrežno napetost od 100 do 240 V.
- Napajalnik pretvori napetost 100–240 voltov na varno napetost, nižjo od 24 voltov.
- Najvišja raven hrupa: Lc = 69 dB(A)

Polnjenje

Aparat se popolnoma napolni po približno eni uri polnjenja (S3520, S3510) ali po osmih urah polnjenja (S3120, S3110). Ko aparat polnite prvič ali po daljšem času neuporabe, se mora polniti tako dolgo, dokler lučka za polnjenje ne sveti neprekinjeno. Popolnoma napolnjen aparat omogoča do 50 minut (S3520, S3510) ali 45 minut (S3120, S3110) britja. Čas britja je lahko krajši od 50 oziroma 45 minut, odvisno od navad britja in čiščenja oziroma vrste brade.

Polnjenje z napajalnikom

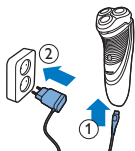

- 1 Mali vtič vstavite v aparat.
- 2 Napajalnik vstavite v omrežno vtičnico.
 - Lučka za polnjenje označuje stanje napoljenosti aparata (glejte razdelek »Oznake polnjenja« v tem poglavju).
- 3 Po polnjenju napajalnik odstranite iz omrežne vtičnice in manjši vtič izvlecite iz aparata.

Oznake polnjenja

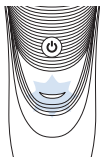

Prazna baterija

- Ko je baterija skoraj prazna (brijete se lahko samo še 5 minut ali manj), začne lučka za polnjenje utripati oranžno.
- Ko izklopite aparat, lučka za polnjenje še nekaj sekund utripa oranžno.

Hitro polnjenje

Ko začnete polniti prazno baterijo, lučka za polnjenje izmenično utripa oranžno in zeleno. Po približno 3 minutah lučka za polnjenje začne utripati samo zeleno. Aparat je zdaj dovolj napolnjen za petminutno brijete.

Polnjenje

- Ko se aparat polni, lučka za polnjenje utripa zeleno.

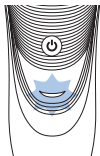

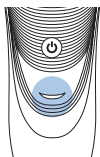

Baterija napolnjena

- Ko je baterija napolnjena, lučka za polnjenje neprekinjeno sveti zeleno.

Opomba: Po približno 30 minutah lučka za polnjenje zaradi varčevanja z energijo neha svetiti.

Uporaba aparata

Opomba: Aparat je mogoče uporabljati brezžično ali priključenega v električno vtičnico.

Nasveti in zvijače za britje

- Pri uporabi delajte krožne gibe. S krožnimi gibi dosežete boljše rezultate britja kot z ravnimi.
- Koža bo morda potrebovala dva do tri tedne, da se privadi na Philipsov sistem britja.

Vklop in izklop aparata

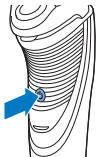

- 1 Aparat vklopite s pritiskom na gumb za vklop/izklop.
- 2 Aparat izklopite s pritiskom na gumb za vklop/izklop.

Britje



- 1 Vklopite aparat.
- 2 Brivno glavo pomikajte po koži s krožnimi gibi.
- 3 Po britju aparat izklopite.
- 4 Očistite aparat (glejte poglavje »Čiščenje in vzdrževanje«).

Prerezovanje (samo S3520, S3510)

Prirezovalnik lahko uporabljate za oblikovanje zalizcev in brkov.



- 1 Prirezovalnik odprete tako, da drsnik potisnete navzdol.
- 2 Vkllopite aparat.

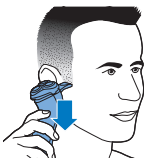

- Zdaj lahko začnete prerezovati.
- 3 Po prerezovanju aparat izklopite.
 - 4 Očistite prirezovalnik (glejte poglavje »Čiščenje in vzdrževanje«).

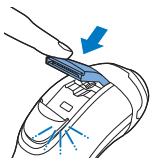

- 5 Zaprite prirezovalnik, da se zaskoči.

Čiščenje in vzdrževanje

Nevarnost: Preden ročni del očistite z vodo, z njega odstranite snemljivi kabel.

Pozor: Naprave ne čistite s stisnjenim zrakom, čistilnimi gobcami, jedkimi čistili ali agresivnimi tekočinami, kot sta bencin in aceton.

- Za optimalno delovanje aparat očistite po vsakem britju.
- Redno čiščenje zagotavlja boljšo kakovost britja.
- Pri uporabi vroče vode bodite previdni. Najprej preverite, ali ni morda prevroča, da si ne poparite rok.

Opomba: Voda lahko med izpiranjem uha iz vtičnice na dnu aparata. To je normalno in ni nevarno, saj so vsi elektronski deli v zatesnjeni motorni enoti v brivniku.

Čiščenje brivne enote s tekočo vodo

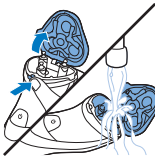

- 1 Aparat izklopite in se prepričajte, da je izključen iz električnega omrežja.
- 2 Pritisnite gumb za sprostitev brivne enote. Notranji del brivne enote in predalček za dlavičice 30 sekund izpirajte pod vročo tekočo vodo.

- Izperite zunanost brivne enote.

- 3 Zaprite brivno enoto in otriesite odvečno vodo.

Pozor: Ko iz brivne enote otriesate odvečno vodo, pazite, da kam ne udarite.

Pozor: Brivne enote in predalčka za odrezane dlavičice ne brišite z brisačo ali papirnatim robčkom, ker lahko poškodujete brivno enoto.

- 4 Brivno enoto znova odprite in jo pustite odprto, dokler se aparat v celoti ne posuši.

Temeljito čiščenje

Za optimalno delovanje brivne glave temeljito očistite enkrat mesečno.

- 1 Aparat izklopite in se prepričajte, da je izključen iz električnega omrežja.
- 2 Pritisnite gumb za sprostitev brivne enote. Brivno enoto povlecite z aparata.

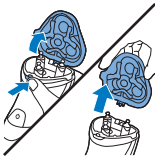

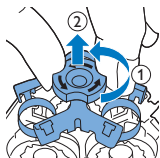

3 Zaklep zavrtite v levo in odstranite nosilni okvir.

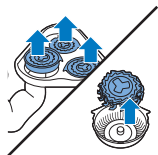

4 Odstranite in očistite vsako brivno glavo posebej. Vsaka brivna glava je sestavljena iz rezila in ležišča.

Opomba: Hkrati čistite le eno rezilo in pripadajoče ležišče, saj spadata skupaj. Če po pomoti med seboj zamenjate rezila in ležišča brivnih glav, lahko traja več tednov, preden se znova vzpostavi optimalno britje.

- Rezilo odstranite iz ležišča in oba dela izperite pod tekočo vodo.

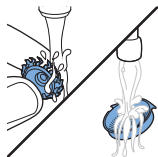

5 Rezilo namestite nazaj v ležišče.



6 Brivne glave namestite nazaj v brivno enoto.

Opomba: Izbokline brivnih glav naj se natančno prilegajo vdolbinam v brivni enoti.

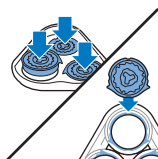

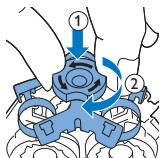

- 7** Nosilni okvir namestite nazaj na brivno enoto in zaklep zasukajte v desno.

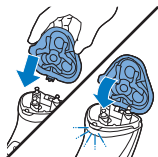

- 8** Zatič brivne enote vstavite v režo na zgornjem delu aparata. Nato brivno enoto zaprite, da se zaskoči.

Opomba: Če se brivna enota ne zapre gladko, preverite, ali ste pravilno vstavili brivne glave in ali je nosilni okvir zaklenjen.

Čiščenje prirezovalnika pod tekočo vodo (samo S3520, S3510)

Prirezovalnik očistite po vsaki uporabi.

- 1** Aparat izklopite in se prepričajte, da je izključen iz električnega omrežja.
- 2** Prirezovalnik odprete tako, da drsnik potisnete navzdol.



- 3** Aparat vklopite in prirezovalnik izperite pod tekočo vodo.
- 4** Izklopite aparat in pustite prirezovalnik odprt, da se suši.
- 5** Zaprite prirezovalnik, da se zaskoči.



Nasvet: Za optimalno delovanje zobce prirezovalnika vsakih šest mesecev namažite s kapljico olja za šivalne stroje.

Shranjevanje

Opomba: Priporočamo, da aparat pustite, da se posuši, preden ga pokrijete z zaščitnim pokrovčkom.

Na aparat namestite zaščitni pokrovček, da preprečite poškodbe.



Zamenjava



Za optimalno delovanje brivnika priporočamo, da brivne glave zamenjate vsaki dve leti.

Poškodovane brivne glave zamenjajte takoj. Brivne glave vedno zamenjajte z originalnimi Philipsovimi brivnimi glavami (glejte 'Naročanje dodatne opreme').

Opomnik za zamenjavo

Znak za brivno enoto bo zasvetil, kar pomeni, da morate zamenjati brivne glave.

- 1 Znak brivne enote neprekinjeno sveti oranžno.
- 2 Aparat izklopite in se prepričajte, da je izključen iz električnega omrežja.

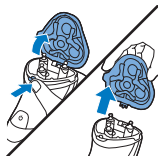
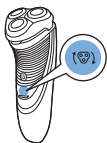

- 3 Pritisnite gumb za sprostitvev brivne enote. Brivno enoto povlecite z aparata.

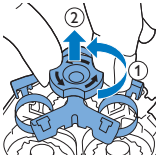

- 4 Zaklep zavrtite v levo in odstranite nosilni okvir.

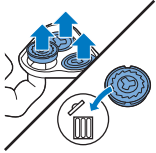

- 5 Brivne glave odstranite z brivne enote in jih zavržite.
6 V brivno enoto vstavite nove brivne glave.

Opomba: Izbokline brivnih glav naj se natančno prilegajo vdolbinam v brivni enoti.

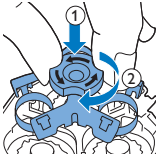

- 7 Nosilni okvir namestite nazaj na brivno enoto in zaklep zasukajte v desno.

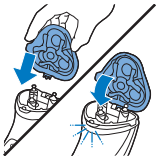

- 8 Zatič brivne enote vstavite v režo na zgornjem delu aparata. Nato brivno enoto zaprite, da se zaskoči.

Opomba: Če se brivna enota ne zapre gladko, preverite, ali ste pravilno vstavili brivne glave in ali je nosilni okvir zaklenjen.

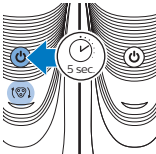

- 9 Če želite na brivniku ponastaviti opomnik za zamenjavo, za približno 5 sekund pridržite gumb za vklop/izklop. Oranžna lučka ugasne.

Naročanje dodatne opreme

Dodatno opremo ali rezervne dele lahko kupite na spletni strani www.shop.philips.com/service ali pri Philipsovem prodajalcu. Lahko se tudi obrnete na

Philipsov center za pomoč uporabnikom v svoji državi (podatki za stik so na mednarodnem garancijskem listu).

Na voljo so naslednji nadomestni deli in dodatna oprema:

- Brivne glave Philips SH30.
- Čistilno pršilo za brivne glave Philips HQ110

Recikliranje



- Ta simbol pomeni, da izdelka ne smete zavreči skupaj z običajnimi gospodinjskimi odpadki (2012/19/EU).
- Ta simbol pomeni, da izdelek vsebuje vgrajeno akumulatorsko baterijo, ki je ni dovoljeno odlagati skupaj z običajnimi gospodinjskimi odpadki (2006/66/ES). Močno priporočamo, da izdelek odnesete na uradno zbirno mesto ali Philipsov servisni center, da odstranijo akumulatorsko baterijo.
- Upoštevajte državne predpise za ločeno zbiranje električnih in elektronskih izdelkov ter akumulatorskih baterij. S pravilnim odlaganjem boste pomagali preprečiti negativne vplive na okolje in zdravje ljudi.

Garancija in podpora

Če potrebujete informacije ali podporo, obiščite spletno stran **www.philips.com/support** ali preberite ločeni mednarodni garancijski list.

Garancijske omejitve

Mednarodna garancija ne velja za brivne glave (rezila in ležišča), ker se obrabljajo.

Odpravljanje težav

V tem poglavju je povzetek najpogostejših težav, ki se lahko pojavijo pri uporabi aparata. Če težave ne morete odpraviti s spodnjimi nasveti, na strani www.philips.com/support poiščite seznam pogostih vprašanj ali se obrnite na center za pomoč uporabnikom v svoji državi.

Težava	Možni vzrok	Rešitev
Aparat ne brije več tako dobro, kot je včasih.	Brivne glave so poškodovane ali obrabljene.	Zamenjajte brivne glave (glejte poglavje »Zamenjava«).
	Daljše dlačice ovirajo brivne glave.	Vsako brivno glavo očistite posebej (glejte poglavje »Čiščenje in vzdrževanje«).
	Brivnih glav niste pravilno vstavili.	Izbokline brivnih glav naj se natančno prilegajo vdolbinam v brivni enoti (glejte poglavje »Čiščenje in vzdrževanje«).
Ko pritisnem gumb za vklop/izklop, aparat ne deluje.	Akumulatorska baterija je prazna.	Napolnite baterijo (glejte poglavje »Polnjenje«).
	Temperatura aparata je previsoka. V tem primeru aparat ne deluje.	Ko se temperatura aparata dovolj zniža, ga lahko spet vklopite.

Úvod

Gratulujeme Vám k nákupu a vítame Vás medzi zákazníkmi spoločnosti Philips! Ak chcete využiť všetky výhody zákaznickej podpory spoločnosti Philips, zaregistrujte svoj výrobok na www.philips.com/welcome.

Opis zariadenia (obr. 1)

- 1 Ochranný kryt
- 2 Holiaca jednotka
- 3 Uvoľňovacie tlačidlo holiacej jednotky
- 4 Vypínač
- 5 Symbol holiacej hlavy
- 6 Kontrolné svetlo nabíjania
- 7 Zastrihávač (len modely S3520, S3510)
- 8 Posuvný prvok uvoľnenia zastrihávača (len modely S3520, S3510)
- 9 Napájacia jednotka (adaptér, typ HQ8505)
- 10 Malá koncovka

Dôležité bezpečnostné informácie

Pred použitím zariadenia a jeho príslušenstva si pozorne prečítajte tieto dôležité informácie a uschovajte si ich na neskoršie použitie. Dodané príslušenstvo sa môže pre rôzne výrobky líšiť.

Nebezpečenstvo



- Napájaciu jednotku udržiavajte v suchu.

Varovanie



- Zariadenie je konštrukcia triedy III.
- Na nabíjanie batérie používajte iba odpojiteľnú napájaciu jednotku (typ HQ8505), ktorá sa dodáva so zariadením.
- Súčasťou napájacej jednotky je transformátor. Napájaciu jednotku nesmiete oddeliť a vymeniť za iný typ zástrčky, lebo by ste tým mohli spôsobiť nebezpečnú situáciu.

- Toto zariadenie môžu používať deti staršie ako 8 rokov a osoby, ktoré majú obmedzené telesné, zmyslové alebo mentálne schopnosti alebo nemajú dostatok skúseností a znalostí, ak sú pod dozorom alebo im bolo vysvetlené bezpečné používanie tohto zariadenia a za predpokladu, že rozumejú príslušným rizikám. Deti sa nesmú hrať s týmto zariadením. Deti nesmú bez dozoru čistiť ani vykonávať údržbu tohto zariadenia.
- Pred čistením pod tečúcou vodou holiaci strojček vždy odpojte zo siete.
- Pred každým použitím zariadenie skontrolujte. Ak je zariadenie poškodené, nepoužívajte ho, pretože by mohlo dôjsť k poraneniu. Vždy vymeňte poškodenú súčiastku za originálny náhradný diel.

- Neotvárajte zariadenie a nevyberajte nabíjateľnú batériu.

Výstraha



- Čistiaci systém ani stojan na nabíjanie nikdy neponárajte do vody ani ich neoplachujte tečúcou vodou.
- Holiaci strojček nikdy neponárajte do vody. Holiaci strojček nepoužívajte vo vani alebo sprche.
- Na opláchnutie holiaceho strojčeka nikdy nepoužívajte vodu teplejšiu ako 80 °C.
- Toto zariadenie používajte len na predpísaný účel podľa pokynov uvedených v návode na používanie.
- Z hygienických dôvodov by zariadenie mala používať len jedna osoba.

- Na čistenie zariadenia nikdy nepoužívajte stlačený vzduch, drôtenky, drsné čistiace prostriedky ani agresívne kvapaliny ako benzín alebo acetón.
- Ak sa váš holiaci strojček dodáva s čistiacim systémom, vždy použite originálnu čistiacu tekutinu Philips (náplň alebo fľaša, v závislosti od typu čistiaceho systému).
- Čistiaci systém vždy umiestnite na stabilný hladký a vodorovný povrch, aby ste predišli úniku kvapaliny.
- Ak váš čistiaci systém používa aj čistiacu náplň, pred použitím čistiaceho systému na čistenie alebo nabíjanie holiaceho strojčeka sa vždy uistite, že priečinok náplne je zatvorený.

- Keď je čistiaci systém pripravený na použitie, už ho nepresúvajte, aby ste predišli úniku čistiacej kvapaliny.
- Ak holiaci strojček opláchnete vodou, z otvoru v spodnej časti zariadenia môže kvapkať voda. Je to bežný jav, ktorý nie je nebezpečný, pretože všetky elektronické súčiastky sú uložené v uzavretej napájacej jednotke vo vnútri holiaceho strojčeka.
- Napájaciu jednotku nepoužívajte v sieťových zásuvkách, ku ktorým je pripojený elektrický osviežovač vzduchu, ani v ich blízkosti, aby ste predišli neopraviteľnému poškodeniu napájacej jednotky.

Elektromagnetické polia (EMF)

- Tento spotrebič Philips vyhovuje všetkým príslušným normám a smerniciam týkajúcim sa vystavenia elektromagnetickým poliam.

Všeobecné informácie



- Tento holiaci strojček sa dá bezpečne čistiť pod tečúcou vodou.
- Toto zariadenie môžete pripojiť do siete s napätím 100 až 240 voltov.
- Napájacia jednotka transformuje napätie 100 – 240 V na bezpečné napätie nižšie ako 24 V.
- Maximálna úroveň hluku: Lc = 69 dB(A)

Nabíjanie

Batéria zariadenia sa úplne nabije za približne 1 hodinu (modely S3520, S3510) alebo 8 hodín (modely S3120, S3110). Pri prvom nabíjaní alebo po dlhšom čase, keď ste zariadenie nepoužívali, ho nechajte nabíjať, až kým kontrolné svetlo nabíjania nebude svietiť nepretržite. Pri úplnom nabití batérie môžete zariadenie používať na 50 minút (modely S3520, S3510) alebo 45 minút (modely S3120, S3110) holenia. Čas holenia môže byť kratší ako 50 alebo 45 minút, a to v závislosti od spôsobu holenia, čistenia a typu brady.

Nabíjanie pomocou adaptéra

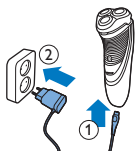

- 1 Malú koncovku zasuňte do zariadenia.
- 2 Adaptér pripojte do sieťovej zásuvky.
 - Kontrolné svetlo nabíjania zobrazuje stav nabíjania zariadenia (pozrite si časť „Ukazovatele nabíjania“ v tejto kapitole).
- 3 Po ukončení nabíjania adaptér odpojte zo siete a malú koncovku odpojte zo zariadenia.

Ukazovatele nabíjania

Takmer vybitá batéria

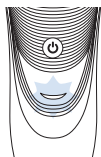

- Keď je batéria takmer vybitá (keď zostáva 5 alebo menej minút holenia), kontrolné svetlo nabíjania začne blikať na oranžovo.
- Keď zariadenie vypnete, kontrolné svetlo nabíjania bude ešte niekoľko sekúnd blikať na oranžovo.

Rýchle nabíjanie

Keď začnete nabíjať vybitú batériu, kontrolné svetlo nabíjania bliká na oranžovo a na zeleno. Po približne 3 minútach začne kontrolné svetlo nabíjania blikať len na zeleno. Zariadenie má teraz dosť energie na 5 minút holenia.

Nabíjanie

- Pri nabíjaní zariadenia bliká kontrolné svetlo nabíjania na zeleno.

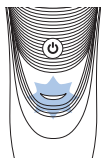

Úplne nabitá batéria

- Keď je batéria úplne nabitá, kontrolné svetlo nabíjania bude nepretržite svietiť na zeleno.

Poznámka: Po približne 30 minútach kontrolné svetlo nabíjania zhasne, aby sa šetrila energia.

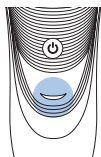

Používanie zariadenia

Poznámka: Toto zariadenie možno používať bez zapojenia do siete alebo so zapojením do sieťovej zásuvky.

Rady a tipy pri holení

- Pri používaní robte krúživé pohyby. Krúživými pohybmi dosiahnete pri holení lepšie výsledky ako priamymi pohybmi.

- Môže trvať 2 až 3 týždne, kým si vaša pokožka zvykne na holiaci systém Philips.

Zapínanie a vypínanie zariadenia

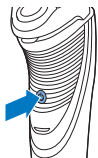

- 1 Ak chcete zapnúť zariadenie, jedenkrát stlačte vypínač.
- 2 Ak chcete zariadenie vypnúť, jedenkrát stlačte vypínač.

Holenie



- 1 Zapnite zariadenie.
- 2 Holiacimi hlavami pohybujte krúživými pohybmi po pokožke.
- 3 Po oholení zariadenie vypnite.
- 4 Očistite zariadenie (pozrite si kapitolu „Čistenie a údržba“).

Zastrihávanie (len modely S3520, S3510)

Na strihanie bokombrád a fúzov môžete použiť zastrihávač.



- 1 Posuvný ovládač zastrihávača zatlačte nadol, čím vyklopite zastrihávač.
- 2 Zapnite zariadenie.



- Teraz môžete začať zastrihávať.
- 3 Po zastrihávaní zariadenie vypnite.
 - 4 Očistite zastrihávač (pozrite si kapitolu „Čistenie a údržba“).

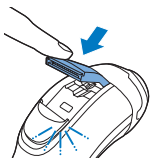

5 Zatvorte zastrihávač („cvaknutie“).

Čistenie a údržba

Nebezpečenstvo: Pred čistením ručnej časti vodou od tejto časti odpojte kábel.

Výstraha: Na čistenie zariadenia nikdy nepoužívajte stlačený vzduch, drôtenky, drsné čistiace prostriedky ani agresívne kvapaliny ako benzín alebo acetón.

- Zariadenie vždy po oholení vyčistite, aby ste dosiahli optimálne výsledky holenia.
- Pravidelné čistenie zabezpečuje lepšie výsledky holenia.
- Dajte pozor na horúcu vodu. Najskôr vždy skontrolujte, či nie je príliš horúca, aby ste si nepopálili ruky.

Poznámka: Ak zariadenie opláchnete vodou, z otvoru v jeho spodnej časti môže vytekať voda. Je to bežný jav, ktorý nie je nebezpečný, pretože všetky elektronické súčiastky sú uložené v uzavretej napájacej jednotke vo vnútri holiaceho strojčeka.

Čistenie holiacej jednotky tečúcou vodou

- 1 Vypnite zariadenie a uistite sa, že je odpojené od sieťovej zásuvky.

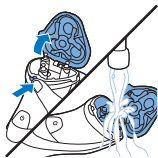

- 2 Stlačte uvoľňovacie tlačidlo a otvorte holiacu jednotku. Vnútro holiacej jednotky a komôrku na chĺpky 30 sekúnd oplachujte horúcou vodou z vodovodu.



- Opláchnite vonkajšok holiacej jednotky.
- 3 Uzatvorte holiacu jednotku a otraste z nej prebytočnú vodu.

Výstraha: Pri otriasaní prebytočnej vody z holiacej jednotky dávajte pozor, aby ste ňou nebuchli o iné predmety.

Výstraha: Holiacu jednotku a komôrku na chĺpky nesmiete sušiť pomocou uteráka ani inej tkaniny, pretože by ste tým mohli holiacu jednotku poškodiť.

- 4 Holiacu jednotku znovu otvorte a nechajte celé zariadenie riadne osušiť.

Dôkladné čistenie

Holiace hlavy raz mesačne dôkladne vyčistite, aby ste dosiahli optimálne výsledky.

- 1 Vypnite zariadenie a uistite sa, že je odpojené od sieťovej zásuvky.
- 2 Stlačte uvoľňovacie tlačidlo a otvorte holiacu jednotku. Holiacu jednotku vytiahnite zo zariadenia.

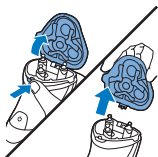

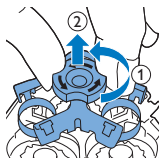

- 3** Zámkom otočte proti smeru pohybu hodinových ručičiek a vyberte prítlačný rám.

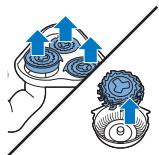

- 4** Naraz vyberte a vyčistite vždy iba jednu holiacu hlavu. Každá holiaca hlava sa skladá zo strihacej jednotky a holiaceho krytu.

Poznámka: Nečistite viac ako jednu strihaciu jednotku a holiaci kryt súčasne, pretože tvoria jeden spoločný celok. Ak omylom pomiešate rôzne strihacie jednotky a holiace kryty, môže trvať niekoľko týždňov, kým opäť dosiahnete optimálny výkon.

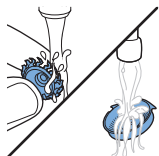

- Vyberte strihaciu jednotku z holiaceho krytu a očistite obe časti pod tečúcou vodou.



- 5** Vložte strihaciu jednotku späť do krytu.

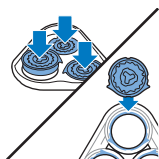

- 6** Holiace hlavy vložte späť do holiacej jednotky.

Poznámka: Dbajte, aby výčnelky holiacich hláv zapadli presne do zodpovedajúcich otvorov.

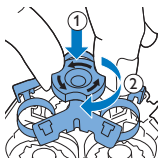

- 7** Prítlačný rám vložte späť do holiacej jednotky a zámkom otočte v smere pohybu hodinových ručičiek.

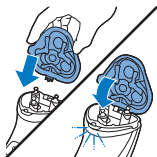

- 8** Výstupok holiacej jednotky zasuňte do drážky v hornej časti zariadenia. Potom zatvorte holiacu jednotku („cvaknutie“).

Poznámka: Ak sa holiaca jednotka hladko nezatvorí, skontrolujte, či ste správne vložili holiace hlavy a či je uzamknutý prítlačný rám.

Čistenie zastrihávača tečúcou vodou (len modely S3520, S3510)

Zastrihávač očistite po každom použití.

- 1** Vypnite zariadenie a uistite sa, že je odpojené od sieťovej zásuvky.
- 2** Posuvný ovládač zastrihávača zatlačte nadol, čím vyklopite zastrihávač.



- 3** Zapnite zariadenie a vyčistite zastrihávač pod tečúcou vodou.
- 4** Vypnite zariadenie a nechajte zastrihávač otvorený, aby vyschol.
- 5** Zatvorte zastrihávač („cvaknutie“).



Tip: Pre optimálny výkon zastrihávača namažte každých šesť mesiacov jeho zúbky kvapkou oleja na šijacie stroje.

Skladovanie

Poznámka: Odporúčame vám, aby ste zariadenie predtým, ako naň nasadíte ochranný kryt, nechali vyschnúť.

Ak chcete zabrániť poškodeniu, dajte na zariadenie ochranný kryt.



Výmena



Ak chcete pri holení dosiahnuť čo najlepšie výsledky, odporúčame vám holiace hlavy meniť každé dva roky. Ak sa holiace hlavy poškodia, okamžite ich vymeňte. Holiace hlavy vždy vymieňajte za originálne holiace hlavy Philips (pozrite 'Objednávanie príslušenstva').

Pripomenutie výmeny

Rozsvieti sa symbol holiacej jednotky, čo znamená, že holiace hlavy je potrebné vymeniť.

- 1 Symbol holiacej jednotky nepretržite bliká na oranžovo.
- 2 Vypnite zariadenie a uistite sa, že je odpojené od sieťovej zásuvky.
- 3 Stlačte uvoľňovacie tlačidlo a otvorte holiacu jednotku. Holiacu jednotku vytiahnite zo zariadenia.

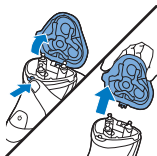
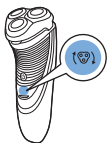

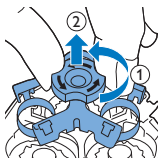

- 4 Zámkom otočte proti smeru pohybu hodinových ručičiek a vyberte prítlačný rám.

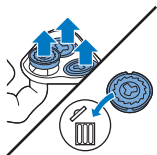

- 5 Holiace hlavy vyberte z holiacej jednotky a vyhoďte ich.
6 Do holiacej jednotky vložte nové holiace hlavy.

Poznámka: Dbajte, aby výčnelky holiacich hláv zapadli presne do zodpovedajúcich otvorov.

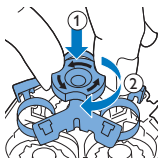

- 7 Prítlačný rám vložte späť do holiacej jednotky a zámkom otočte v smere pohybu hodinových ručičiek.

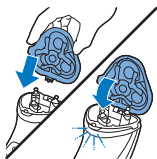

- 8 Výstupok holiacej jednotky zasuňte do drážky v hornej časti zariadenia. Potom zatvorte holiacu jednotku („cvaknutie“).

Poznámka: Ak sa holiaca jednotka hladko nezatvorí, skontrolujte, či ste správne vložili holiace hlavy a či je uzamknutý prítlačný rám.

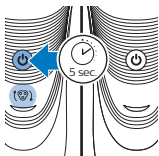

- 9 Ak chcete vynulovať pripomenutie výmeny na holiacom strojčeku, stlačte a 5 sekúnd podržte vypínač. Oranžové svetlo zhasne.

Objednávanie príslušenstva

Ak chcete kúpiť príslušenstvo alebo náhradné diely, prejdite na webovú stránku

www.shop.philips.com/service alebo sa obráťte

na svojho predajcu výrobkov značky Philips. Môžete sa tiež obrátiť na Stredisko starostlivosti o zákazníkov spoločnosti Philips vo svojej krajine (kontaktné údaje nájdete v celosvetovo platnom záručnom liste).

Dostupné je nasledujúce príslušenstvo a náhradné diely:

- Holiace hlavy Philips SH30.
- Sprej na čistenie holiacich hláv Philips HQ110

Recyklácia



- Tento symbol znamená, že tento výrobok sa nesmie likvidovať s bežným komunálnym odpadom (smernica 2012/19/EÚ).
- Tento symbol znamená, že tento výrobok obsahuje zabudovanú nabíjateľnú batériu, ktorú nemožno zlikvidovať spolu s bežným komunálnym odpadom (2006/66/ES). Výslovne odporúčame, aby ste svoj výrobok odovzdali na oficiálnom zbernom mieste alebo v servisnom stredisku spoločnosti Philips, kde nabíjateľnú batériu odstráni odborník.
- Dodržiavajte pravidlá separovaného zberu elektrických a elektronických výrobkov, ako aj nabíjateľných batérií vo svojej krajine. Správna likvidácia pomáha zabrániť negatívnym vplyvom na životné prostredie a ľudské zdravie.

Záruka a podpora

Ak potrebujete informácie alebo podporu, navštívte webovú stránku

www.philips.com/support alebo si preštudujte informácie v priloženom celosvetovo platnom záručnom liste.

Obmedzenia záruky

Na holiace hlavy (strihacie jednotky a holiace kryty) sa nevzťahujú podmienky medzinárodnej záruky, lebo podliehajú opotrebeniu.

Riešenie problémov

Táto kapitola obsahuje prehľad najbežnejších problémov, s ktorými by ste sa mohli stretnúť pri používaní tohto zariadenia. Ak neviete problém vyriešiť pomocou nižšie uvedených informácií, navštívte webovú stránku www.philips.com/support, na ktorej nájdete zoznam často kladených otázok, alebo sa obráťte na Stredisko starostlivosti o zákazníkov vo svojej krajine.

Problém	Možná príčina	Riešenie
Zariadenie už neholí tak dobre ako kedysi.	Holiace hlavy sú poškodené alebo opotrebované.	Vymeňte holiace hlavy (pozrite si kapitolu „Výmena“).
	Dlhé chlčky zablokovali holiace hlavy.	Holiace hlavy vyčistite jednotlivito (pozrite si kapitolu „Čistenie a údržba“).
	Holiace hlavy nie sú vložené správne.	Dbajte na to, aby výčnelky holiacich hláv zapadli presne do zodpovedajúcich otvorov (pozrite si kapitolu „Čistenie a údržba“).
Keď stlačím vypínač, zariadenie nefunguje.	Nabíjateľná batéria je vybitá.	Nabite batériu (pozrite si kapitolu „Nabíjanie“).

Problém	Možná příčina	Řešení
	Teplota zariadenia je príliš vysoká. V takomto prípade zariadenie nefunguje.	Len čo teplota zariadenia dostatočne klesne, môžete ho znova zapnúť.

Uvod

Čestitamo na kupovini i dobro došli u Philips! Da biste na najbolji način iskoristili podršku koju nudi kompanija Philips, registrujte svoj proizvod na stranici **www.philips.com/welcome**.

Opšti opis (Sl. 1)

- 1 Zaštitni poklopac
- 2 Jedinica za brijanje
- 3 Dugme za oslobađanje jedinice za brijanje
- 4 Dugme za uključivanje/isključivanje
- 5 Simbol glave za brijanje
- 6 Indikator punjenja
- 7 Trimer (samo modeli S3520 i S3510)
- 8 Klizač za oslobađanje trimera (samo modeli S3520 i S3510)
- 9 Jedinica za napajanje (adapter, tip HQ8505)
- 10 Mali utikač

Važne bezbednosne informacije

Pre korišćenja aparata i njegovih dodataka, pažljivo pročitajte ove važne informacije i sačuvajte ih za buduću upotrebu. Dodaci koje ste dobili u kompletu mogu da se razlikuju od proizvoda do proizvoda.

Opasnost



- Jedinica za napajanje treba da bude suva.

Upozorenje



- Aparat ima konstrukciju klase III.
- Da biste napunili bateriju, koristite samo jedinicu za napajanje koja može da se skida (tip HQ8505), a koja se isporučuje sa aparatom.
- Jedinica za napajanje sadrži transformator. Ne uklanjajte jedinicu za napajanje da biste je zamenili drugim priključkom, jer se na taj način izlažete opasnosti.

- Ovaj uređaj mogu da koriste deca koja imaju 8 godina i više i osobe sa smanjenim fizičkim, senzornim ili intelektualnim mogućnostima ili osobe bez iskustva i znanja ukoliko imaju nadzor ili ukoliko su im data uputstva o korišćenju uređaja na bezbedan način i sa razumevanjem mogućih opasnosti. Deca ne smeju da se igraju uređajem. Deca ne smeju da obavljaju čišćenje i održavanje uređaja bez nadzora.
- Pre ispiranja pod slavinom uvek isključite aparat za brijanje iz električne mreže.
- Uvek proverite aparat pre nego što počnete da ga koristite. Nemojte da koristite aparat ako je oštećen zato što to može da izazove povrede. Uvek zamenite oštećeni deo originalnim novim delom.

- Nemojte otvarati aparat da biste zamijenili punjivu bateriju.

Oprez



- Nikada ne uranjajte sistem za čišćenje ili postolje za punjenje u vodu i nemojte ga ispirati pod mlazom vode.
- Nikada ne uranjajte aparat za brijanje u vodu. Aparat za brijanje ne koristite u kadi niti pod tušem.
- Za ispiranje aparate za brijanje nemojte koristiti vodu topliju od 80°C.
- Ovaj aparat koristite isključivo za svrhe za koje je namenjen, kao što je prikazano u korisničkom priručniku.
- Iz higijenskih razloga, aparat bi trebalo da koristi samo jedna osoba.

- Za čišćenje aparata nemojte da koristite kompresovani vazduh, jastučice za ribanje, abrazivna sredstva za čišćenje niti agresivne tečnosti kao što su benzin ili aceton.
- Ukoliko uz aparat za brijanje dolazi i sistem za čišćenje, uvek koristite originalnu Philips tečnost za čišćenje (patronu ili flašicu, u zavisnosti od tipa sistema za čišćenje).
- Sistem za čišćenje uvek postavite na stabilnu, ravnu i horizontalnu površinu kako bi se sprečilo curenje.
- Ukoliko sistem za čišćenje koristi patronu za čišćenje, uvek proverite da li je odeljak za patrone zatvoren pre nego što počnete da koristite sistem za čišćenje da biste čistili ili napunili aparat za brijanje.

- Kada je sistem za čišćenje spreman za upotrebu, nemojte ga pomerati da sprečite izlivanje tečnosti za čišćenje.
- Prilikom ispiranja može da kaplje voda iz utičnice na dnu aparata. To je normalno i nije opasno, jer je sva elektronika zatvorena u zapečaćenoj jedinici za napajanje unutar aparata.
- Nemojte da koristite jedinicu za napajanje u zidnim utičnicama koje sadrže električni osveživač vazduha niti blizu njih kako je ne biste nepopravljivo oštetili.

Elektromagnetna polja (EMF)

- Ovaj Philips uređaj je u skladu sa svim važećim standardima i propisima o izloženosti elektromagnetnim poljima.

Opšte



- Ovaj aparat za brijanje može bezbedno da se čisti pod mlazom vode.
- Aparat odgovara električnoj mreži sa naponom od 100 do 240 volti.
- Jedinica za napajanje pretvara napon u rasponu 100–240 V u bezbedan niski napon manji od 24 V.

- Maksimalan nivo buke: $L_c = 69 \text{ dB(A)}$

Punjenje

Potrebno je približno 1 sat (modeli S3520 i S3510) ili 8 sati (modeli S3120 i S3110) da se baterija potpuno napuni. Kada aparat za brijanje puniti prvi put ili nakon dužeg perioda nekorišćenja, pustite da se puni sve dok indikator punjenja ne počne neprekidno da svetli. Potpuno napunjeni aparat može da radi do 50 minuta (modeli S3520 i S3510) ili do 45 minuta (modeli S3120 i S3110). Vreme brijanja može biti kraće od 50 ili 45 minuta, zavisno od vašeg načina brijanja, tipa brade ili toga koliko često čistite aparat.

Punjenje pomoću adaptera

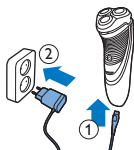

- 1 Priključite mali utikač na aparat.
- 2 Uključite adapter u utičnicu.
 - Indikator punjenja ukazuje na status napunjenosti baterije aparata (pogledajte odeljak „Oznake punjenja“ u ovom poglavlju).
- 3 Nakon punjenja, isključite adapter iz zidne utičnice i izvucite kabl za napajanje iz aparata.

Oznake punjenja

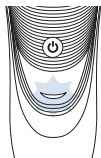

Baterija je skoro prazna

- Kada je baterija skoro prazna (kada ostane samo 5 ili manje minuta za brijanje), indikator punjenja će početi da treperi narandžasto.
- Kada isključite aparat, indikator punjenja će nastaviti da treperi narandžasto nekoliko sekundi.

Brzo punjenje

Kada počnete da puniti praznu bateriju, indikator punjenja baterije će treperiti naizmenično narandžasto i zeleno. Nakon približno 3 minuta,

indikator punjenja počinje da treperi samo zeleno. Aparat tada ima dovoljno energije za brijanje u trajanju od 5 minuta.

Punjenje

- Kada se aparat puni, indikator punjenja treperi zeleno.

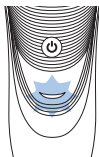

Baterija je potpuno napunjena

- Kada je baterija potpuno napunjena, indikator punjenja neprekidno svetli zeleno.

Napomena: Nakon približno 30 minuta, uključite se indikator punjenja radi uštede energije.

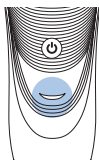

Upotreba aparata

Napomena: ovaj aparat može da se koristi bez kabla ili kada je povezan na zidnu utičnicu.

Saveti i trikovi za brijanje

- Pravite kružne pokrete tokom upotrebe. Kružni pokreti daju bolje rezultate brijanja od pravolinijskih pokreta.
- Vašoj koži će možda trebati 2 do 3 sedmice da se navikne na Philips sistem brijanja.

Uključivanje i isključivanje aparata

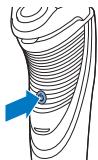

- 1 Da biste uključili aparat, pritisnite dugme za uključivanje/isključivanje jednom.
- 2 Da biste isključili aparat, pritisnite dugme za uključivanje/isključivanje jednom.

Brijanje



- 1 Uključite aparat.
- 2 Kružnim pokretima prelazite glavama za brijanje preko kože.
- 3 Nakon brijanja, isključite aparat.
- 4 Očistite aparat (pogledajte poglavlje „Čišćenje i održavanje“).

Podrezivanje (samo modeli S3520 i S3510)

Trimer možete da koristite za podrezivanje zulufa i brkova.



- 1 Pritisnite klizni prekidač nadole da biste otvorili trimer.
- 2 Uključite aparat.



- Sada možete početi sa podrezivanjem.
- 3 Isključite aparat nakon podrezivanja.
 - 4 Očistite trimer (pogledajte poglavlje „Čišćenje i održavanje“).

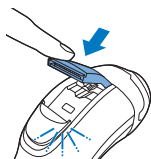

- 5 Zatvorite trimer („klik“).

Čišćenje i održavanje

Opasnost: uklonite odvojni kabl za napajanje iz drške pre nego što počnete čišćenje tog dela vodom.

Oprez: Za čišćenje aparata nemojte da koristite kompresovani vazduh, jastučice za ribanje, abrazivna sredstva za čišćenje niti agresivne tečnosti kao što su benzin ili aceton.

- za najbolje rezultate brijanja, očistite aparat nakon svakog brijanja.
- Redovno čišćenje garantuje bolje rezultate brijanja.
- Pažljivo rukujte vrelom vodom. Uvek proverite da voda ne bude prevruća da biste izbegli opekotine na rukama.

Napomena: Prilikom ispiranja može da curi voda iz utičnice na dnu aparata. To je normalno i nije opasno, jer je sva elektronika zatvorena u zapečaćenoj jedinici za napajanje unutar aparata.

Čišćenje jedinice za brijanje pod mlazom vode

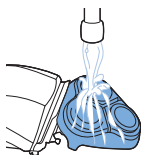
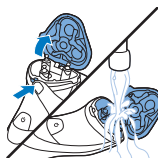

- 1 Isključite aparat i uverite se da je isključen iz zidne utičnice.
- 2 Pritisnite dugme za oslobađanje i otvorite jedinicu za brijanje. Ispirajte unutrašnjost jedinice za brijanje i komoru za dlake pod mlazom tople vode 30 sekundi.
 - Isperite spoljni deo jedinice za brijanje.
- 3 Zatvorite jedinicu za brijanje i otriesite višak vode.

Oprez: Budite pažljivi kako ne biste udarili jedinicom za brijanje o neki drugi predmet dok otriesate višak vode.

Oprez: Nikada nemojte da brišete jedinicu za brijanje i komoru za prikupljanje dlaka peškirom ili papirnim ubrusom, jer to može da ošteti jedinicu za brijanje.

- 4 Opet otvorite jedinicu za brijanje i ostavite je otvorenu da bi aparat mogao potpuno da se osuši.

Temeljno čišćenje

Za najbolje rezultate brijanja, temeljno očistite glavu za brijanje jednom mesečno.

- 1 Isključite aparat i uverite se da je isključen iz zidne utičnice.
- 2 Pritisnite dugme za oslobađanje i otvorite jedinicu za brijanje. Izvadite jedinicu za brijanje iz aparata.
- 3 Okrenite bravu u pravcu suprotnom od kazaljke na satu i izvadite granični okvir.

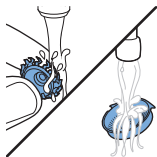
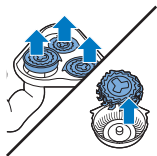
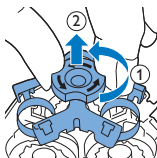
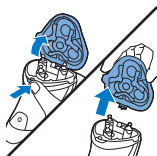

- 4 Skinite i očistite glave za brijanje jednu po jednu. Svaka glava za brijanje sastoji se od rezača i štitnika.

Napomena: Nemojte odjednom da čistite više od jednog rezača i štitnika, jer su oni posebno upareni. Ako slučajno pomešate rezače i štitnike, vraćanje optimalnog efekta brijanja može da potraje nekoliko sedmica.

- izvadite rezač iz štitnika i očistite oba dela pod mlazom vode.



5 Vratite rezač u štitnik.

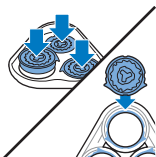

6 Vratite glave za brijanje u jedinicu za brijanje.

Napomena: proverite da li su istureni delovi glava za brijanje bezbedno smešteni u žlebove.

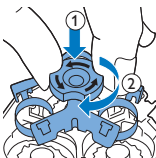

7 Vratite granični okvir u jedinicu za brijanje i okrenite bravu u pravcu kazaljke na satu.

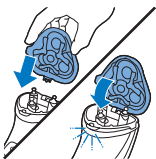

8 Ubacite ušicu jedinice za brijanje u prorez na vrhu aparata za brijanje. Zatim zatvorite jedinicu za brijanje (da se čuje „klik“).

Napomena: Ako se jedinica za brijanje teško zatvara, proverite da li se pravilno ubacili glave za brijanje, kao i da granični okvir nije zaključan.

Čišćenje trimera pod mlazom vode (samo modeli S3520 i S3510)

Trimer očistite nakon svake upotrebe.

- 1** Isključite aparat i uverite se da je isključen iz zidne utičnice.
- 2** Pritisnite klizni prekidač nadole da biste otvorili trimer.



222 Srpski



- 3 Uključite aparat i očistite trimer pod mlazom vode.
- 4 Isključite aparat i ostavite otvoren trimer kako bi se osušio.
- 5 Zatvorite trimer („klik“).



Savet: za najbolje rezultate podrezivanja, podmažite zupce trimera jednom kapi ulja za šivaću mašinu na svakih 6 meseci.

Odlaganje

Napomena: savetujemo vam da ostavite aparat za brijanje da se osuši pre nego što stavite zaštitni poklopac na njega.

Postavite zaštitni poklopac na aparat da biste sprečili oštećenje.



Zamena



Za najbolje rezultate brijanja, savetujemo vam da zamenite glave za brijanje svake dve godine. Odmah zamenite oštećene glave za brijanje. Glave za brijanje zamenite isključivo originalnim glavama (pogledajte 'Naručivanje dodataka') za brijanje marke Philips.

Podsetnik za zamenu

Simbol jedinice za brijanje će zasvetleti kako bi ukazao da glava za brijanje mora da se zameni.

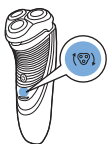

- 1 Simbol jedinice za brijanje neprekidno svetli narandžasto.
- 2 Isključite aparat i uverite se da je isključen iz zidne utičnice.

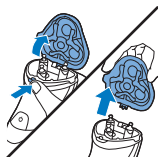

- 3 Pritisnite dugme za oslobađanje i otvorite jedinicu za brijanje. Izvadite jedinicu za brijanje iz aparata.

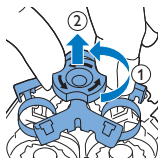

- 4 Okrenite bravu u pravcu suprotnom od kazaljke na satu i izvadite granični okvir.

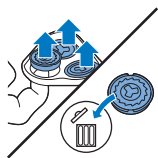

- 5 Skinite glave za brijanje sa jedinice za brijanje i bacite ih.
- 6 Stavite nove glave za brijanje u jedinicu za brijanje.

Napomena: proverite da li su istureni delovi glava za brijanje bezbedno smešteni u žlebove.

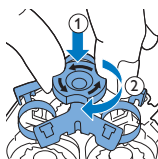

- 7 Vratite granični okvir u jedinicu za brijanje i okrenite bravu u pravcu kazaljke na satu.

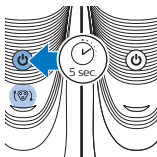
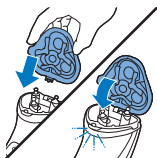

- 8** Ubacite ušicu jedinice za brijanje u prorez na vrhu aparata za brijanje. Zatim zatvorite jedinicu za brijanje (da se čuje „klik“).

Napomena: Ako se jedinica za brijanje teško zatvara, proverite da li se pravilno ubacili glave za brijanje, kao i da granični okvir nije zaključan.

- 9** Da biste resetovali podsetnik za zamenu na aparatu za brijanje, pritisnite dugme za uključivanje/isključivanje i zadržite ga 5 sekundi. Narandžasti indikator se isključuje.

Naručivanje dodataka

Da biste kupili dodatke ili rezervne delove, posetite stranicu www.shop.philips.com/service ili se obratite prodavcu Philips proizvoda. Možete i da se obratite Centru za korisničku podršku kompanije Philips u vašoj državi (detalje za kontakt ćete pronaći u međunarodnom garantnom listu).

Na raspolaganju su sledeći dodaci i rezervni delovi:

- Glave za brijanje SH30 Philips.
- Sprej za čišćenje glava za brijanje HQ110 Philips.

Reciklaža



- Ovaj simbol označava da se ovaj proizvod ne sme odlagati zajedno sa običnim kućnim otpadom (2012/19/EU).
- Ovaj simbol znači da ovaj proizvod sadrži ugrađenu punjivu bateriju koju ne treba odlagati zajedno sa običnim kućnim otpadom (2006/66/EC). Preporučujemo vam da odnesete svoj proizvod na zvanično mesto za prikupljanje ili u servisni centar kompanije Philips kako bi profesionalno lice uklonilo punjivu bateriju.

- Pridržavajte se propisa vaše zemlje u vezi sa zasebnim prikupljanjem otpadnih električnih i elektronskih proizvoda i punjivih baterija. Pravilno odlaganje pomaže u sprečavanju negativnih posledica po zdravlje ljudi i životnu sredinu.

Garancija i podrška

Ako su vam potrebne informacije ili podrška, posetite www.philips.com/support ili pročitajte zasebni međunarodni garantni list.

Ograničenja garancije

Glave za brijanje (rezači i štitnici) nisu obuhvaćene uslovima međunarodne garancije jer su podložne habanju.

Rešavanje problema

U ovom poglavlju su u kratkim crtama navedeni najčešći problemi sa kojima možete da se susretete dok koristite aparat. Ukoliko ne možete da rešite problem pomoću liste mogućih problema u nastavku, posetite www.philips.com/support da biste pronašli listu najčešćih pitanja ili se obratite centru za korisničku podršku u svojoj zemlji.

Problem	Mogući uzrok	Rešenje
Aparat ne brije dobro kao ranije.	Glave za brijanje su oštećene ili pohabane.	Zamenite glave za brijanje (pogledajte poglavlje „Zamena“).
	Duge dlake smetaju glavama za brijanje.	Očistite jednu po jednu glavu za brijanje (pogledajte poglavlje „Čišćenje i održavanje“).

Problem	Mogući uzrok	Rešenje
	Niste pravilno ubacili glave za brijanje.	Proverite da li su istureni delovi glava za brijanje precizno smešteni u žlebove (pogledajte poglavlje „Čišćenje i održavanje“).
Aparat se ne uključuje kada pritisnem dugme za uključivanje/isključivanje.	Punjiva baterija je prazna.	Napunite bateriju (pogledajte poglavlje „Punjenje“).
	Temperatura aparata je suviše visoka. U tom slučaju, aparat više ne funkcioniše.	Čim temperatura aparata dovoljno spadne, ponovo možete da ga uključite.

Въведение

Поздравяваме ви за покупката и добре дошли във Philips! За да се възползвате изцяло от предлаганата от Philips поддръжка, регистрирайте продукта си на www.philips.com/welcome.

Общо описание (Фиг. 1)

- 1 Предпазна капачка
- 2 Бръснещ блок
- 3 Бутон за освобождаване на бръснещия блок
- 4 Бутон за вкл./изкл.
- 5 Символ на бръснеща глава
- 6 Индикатор за зареждане
- 7 Приставка за подстригване (само за S3520 и S3510)
- 8 Плъзгач за освобождаване на приставката за подстригване (само за S3520 и S3510)
- 9 Захранващо устройство (адаптер, тип HQ8505)
- 10 Малък жак

Важна информация за безопасност

Преди да използвате уреда и аксесоарите към него, прочетете внимателно тази важна информация и я запазете за бъдеща справка. Включените в комплекта аксесоари може да са различни за отделните продукти.

Опасност



- Пазете захранващото устройство сухо.

Предупреждение



- Уредът има конструкция от Class III.
- За зареждане на батерията използвайте само подвижния захранващ модул (тип HQ8505), предоставен с уреда.
- Захранващото устройство включва трансформатор. Не отрязвайте захранващото устройство, за да го замените с друг щепсел, тъй като това крие опасности.

- Този уред може да се използва от деца, навършили 8 години, и от хора с намалени физически, сетивни или умствени възможности или без опит и познания, ако са под наблюдение или са инструктирани за безопасна употреба на уреда и разбират евентуалните опасности. Не позволявайте на деца да си играят с уреда. Почистването и потребителската поддръжка не бива да се извършват от деца без надзор.
- Винаги изключвайте щепсела от контакта, преди да измиете самобръсначката с течаща вода.
- Винаги проверявайте уреда, преди да го използвате. Не използвайте уреда, ако е повреден, тъй като това може да доведе до нараняване. Винаги сменяйте повредена част с оригинална такава.

- Не се отваряйте уреда, за да смените акумулаторната батерия.

Внимание



- Никога не потапяйте системата за почистване или зарядната поставка във вода и не ги изплаквайте с течаща вода.
- Никога не потапяйте самобръсначката във вода. Не използвайте самобръсначката във ваната или под душа.
- Никога не изплаквайте самобръсначката с вода, по-гореща от 80°C.
- Използвайте този уред само по предназначение, както е посочено в ръководството за потребителя.
- По хигиенни съображения уредът трябва да се използва само от едно лице.

- Никога не почиствайте уреда с въздух под налягане, абразивни гъби, абразивни почистващи препарати или агресивни течности, като бензин или ацетон.
- Ако в комплекта на вашата самобръсначка е включена система за почистване, винаги използвайте оригинална течност за почистване на Philips (касета или бутилка в зависимост от типа система за почистване).
- Винаги поставяйте системата за почистване върху стабилна, равна и хоризонтална повърхност, за да предотвратите разливане.

- Ако вашата система за почистване използва касета за почистване, винаги проверявайте дали отделението за касети е затворено, преди да пристъпите към използване на системата за почистване или към зареждане на самообръсначката.
- Когато системата за почистване е готова за употреба, не я местете, за да предотвратите разливане на течността за почистване.
- От гнездото отдолу на самообръсначката може да капе вода, когато я изплаквате. Това е нормално и не е опасно, тъй като цялата електроника е затворена в капсулован силов блок вътре в самообръсначката.

- Не използвайте захранващото устройство във или близо до контакти, в които има включен електрически освежител за въздух, за да предотвратите непоправима повреда на захранващото устройство.

Електромагнитни полета (EMF)

- Този уред Philips отговаря на всички действащи стандарти и разпоредби, свързани с излагането на електромагнитни полета.

Обща информация



- Тази самобръсначка може да се почиства безопасно с течаща вода.
- Този уред е подходящ за напрежение на мрежата от 100 до 240 V.
- Захранващото устройство трансформира 100 – 240 волта до безопасно ниско напрежение под 24 волта.
- Максимално ниво на шума: $L_c = 69 \text{ dB(A)}$

Зареждане

Пълното зареждане на уреда отнема около 1 час (S3520 и S3510) или 8 часа (S3120 и S3110). Когато зареждате уреда за първи път или след като не е използван дълго време, оставете го да се зарежда, докато индикаторът за зареждане не започне да свети постоянно. Напълно зареденият уред осигурява време на работа до 50 минути (S3520 и S3510) или 45 минути (S3120 и S3110). Времето за бръснене може да е по-малко от 50 или 45 минути

в зависимост от начина ви на бръснене, навичките ви за почистване или вида на брадата ви.

Зареждане с адаптера

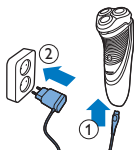

- 1 Включете малкия жак в уреда.
- 2 Включете адаптера в контакта.
 - Индикаторът за зареждане показва състоянието на зареждане на уреда (вижте раздел „Индикации за зареждане“ в тази глава).
- 3 След зареждане изключете адаптера от контакта и извадете малкия жак от уреда.

Индикации за зареждане

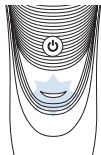

Изтощена батерия

- Когато батерията е почти изтощена (остават само 5 или по-малко минути за бръснене), индикаторът за зареждане започва да мига в оранжево.
- Когато изключите уреда, индикаторът за зареждане продължава да мига в оранжево още няколко секунди.

Бързо зареждане

Когато започнете зареждане на изтощена батерия, индикаторът за зареждане започва да мига последователно в оранжево и зелено. След около 3 минути индикаторът за зареждане започва да мига само в зелено. Уредът сега разполага с достатъчно заряд за 5-минутно бръснене.

Зареждане

- Когато уредът се зарежда, индикаторът за зареждане мига в зелено.

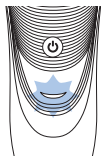

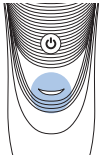

Напълно заредена батерия

- Когато батерията е напълно заредена, индикаторът за зареждане свети непрекъснато в зелено.

Забележка: След около 30 минути индикаторът за зареждане угасва, за да се пести енергия.

Използване на уреда

Забележка: Този уред може да се използва без кабел или като се включи в контакта.

Съвети и препоръки за бръсненето

- Използвайте, като правите кръгови движения. Кръговите движения осигуряват по-добри резултати при бръснене, отколкото праволинейните.
- Може да са необходими 2 или 3 седмици, докато кожата ви свикне със системата за бръснене Philips.

Включване и изключване на уреда

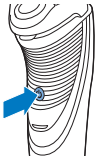

- 1 За да включите уреда, натиснете еднократно бутона за вкл./изкл.
- 2 За да изключите уреда, натиснете еднократно бутона за вкл./изкл.

Бръснене

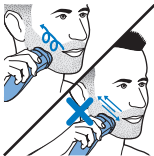

- 1 Включете уреда.
- 2 Движете бръснещите глави по кожата си с кръгови движения.
- 3 След бръснене изключете уреда.
- 4 Почистете уреда (вижте глава „Почистване и поддръжка“).

Подстригване (само за S3520 и S3510)

Можете да ползвате приставката за подстригване, за да оформите бакенбардите и мустаците.



- 1 Избутайте плъзгача на приставката за подстригване надолу, за да я отворите.
- 2 Включете уреда.



- Сега можете да започнете подстригването.
- 3 След подстригване изключете уреда.
 - 4 Почистете приставката за подстригване (вижте глава „Почистване и поддръжка“).

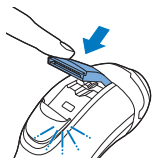

- 5 Затворете машинката за подстригване (с щракване).

Почистване и поддръжка

Опасност: Свалете подвижния кабел от частта, която се държи с ръка, преди почистване на тази част във вода.

Внимание: Никога не почиствайте уреда с въздух под налягане, абразивни гъби, абразивни почистващи препарати или агресивни течности, като бензин или ацетон.

- За най-добри резултати при бръснене почиствайте уреда след всяка употреба.
- Редовното почистване гарантира по-ефикасно бръснене.

- Внимавайте с горещата вода. Винаги проверявайте дали водата не е прекалено гореща, за да предпазите ръцете си от изгаряне.

Забележка: От гнездото отдолу на уреда може да тече вода, когато го изплаквате. Това е нормално и не е опасно, тъй като цялата електроника е затворена в капсулован силов блок вътре в самобръсначката.

Почистване на бръснещия блок с течаща вода

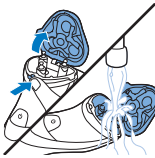

- 1 Изключете уреда и се уверете, че е изключен от контакта.
- 2 Натиснете бутона за освобождаване, за да отворите бръснещия блок. Изплакнете вътрешността на бръснещия блок и отделението за косми с гореща течаща вода в продължение на 30 секунди.
- 3 Затворете бръснещия блок и изтръскайте излишната вода.

- Изплакнете бръснещия блок отвън.

Внимание: Докато изтръсквате водата, внимавайте да не ударите някъде бръснещия блок.

Внимание: Никога не подсушавайте бръснещия блок и отделението за косми с хавлиена кърпа или хартиени салфетки, защото това може да повреди бръснещия блок.

- 4 Отворете отново бръснещия блок и го оставете така, за да може уредът напълно да изсъхне.

Основно почистване

За най-добри резултати почиствайте основно бръснените глави веднъж месечно.

- 1 Изключете уреда и се уверете, че е изключен от контакта.

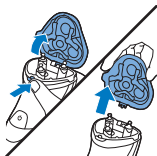

- 2 Натиснете бутона за освобождаване, за да отворите бръснещия блок. Извадете бръснещия блок от уреда.

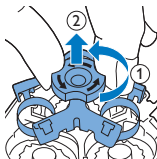

- 3 Завъртете ограничителя обратно на часовниковата стрелка и свалете задържащата рамка.

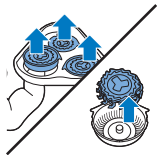

- 4 Сваляйте и почиствайте бръснещите глави една по една. Всяка бръснеща глава се състои от ножче и предпазител.

Забележка: Не почиствайте повече от едно ножче и един предпазител едновременно, тъй като те са в комплект. Ако случайно размените ножчетата и предпазителите, може да минат няколко седмици, докато се възстанови оптималната работа при бръснене.

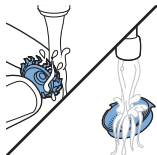

- Извадете ножчето от предпазителя и почистете двете части с течаща вода.



- 5 Върнете ножчето на мястото му в предпазителя.

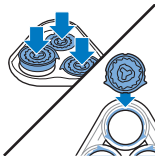

- 6** Върнете бръснените глави на мястото им в бръснения блок.

Забележка: Уверете се, че издатините на бръснените глави пасват точно в жлебовете.

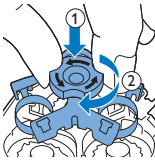

- 7** Върнете задържащата рамка на мястото ѝ в бръснения блок и завъртете ограничителя по часовниковата стрелка.

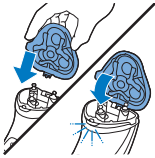

- 8** Вмъкнете издадената част на бръснения блок в жлеба отгоре на уреда. След това затворете бръснения блок (с щракване).

Забележка: Ако бръсненият блок не се затваря лесно, проверете дали сте поставили добре бръснените глави и дали задържащата рамка е заключена.

Почистване на приставката за подстригване с течеща вода (само за S3520 и S3510)

Почиствайте приставката за подстригване след всяка употреба.

- 1** Изключете уреда и се уверете, че е изключен от контакта.
- 2** Избутайте плъзгача на приставката за подстригване надолу, за да я отворите.





- 3 Включете уреда и почистете приставката за подстригване с течаща вода.
- 4 Изключете уреда и оставете приставката за подстригване отворена, за да изсъхне.
- 5 Затворете машинката за подстригване (с щракване).



Съвет: За най-добри резултати при подстригване, на всеки шест месеца смазвайте зъбците на приставката за подстригване с капка масло за шевни машини.

Съхранение

Забележка: Съветваме ви да изчакате уредът да изсъхне, преди да поставите предпазната капачка върху него.

За да избегнете повреди, поставяйте предпазната капачка на уреда.



Смяна



За да постигнете оптимална работа на уреда при бръснене, препоръчваме ви да сменяте бръснещите глави на всеки две години. Ако бръснещите глави са повредени, сменете ги незабавно. Винаги сменяйте бръснещите глави с оригинални глави на Philips (вж. 'Поръчка на аксесоари').

Напомняне за смяна

Символът за бръснещия блок ще светне, за да покаже, че бръснещите глави трябва да се сменят.



- 1 Символът за бръснещия блок свети непрекъснато в оранжево.
- 2 Изключете уреда и се уверете, че е изключен от контакта.

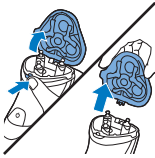

- 3 Натиснете бутона за освобождаване, за да отворите бръснещия блок. Извадете бръснещия блок от уреда.

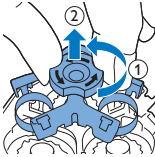

- 4 Завъртете ограничителя обратно на часовниковата стрелка и свалете задържащата рамка.

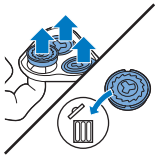

- 5 Свалете бръснените глави от бръснещия блок и ги изхвърлете.
- 6 Поставете нови бръсненци глави в бръснещия блок.

Забележка: Уверете се, че издатините на бръснените глави пасват точно в жлебовете.

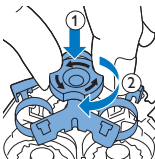

- 7 Върнете задържащата рамка на мястото ѝ в бръснещия блок и завъртете ограничителя по часовниковата стрелка.

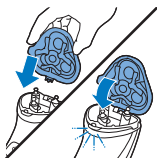

- 8 Вмъкнете издадената част на бръснещия блок в жлеба отгоре на уреда. След това затворете бръснещия блок (с щракване).

Забележка: Ако бръснещият блок не се затваря лесно, проверете дали сте поставили добре бръснещите глави и дали задържащата рамка е заключена.

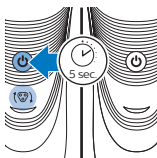

- 9 Натиснете бутона за вкл./изкл. за около 5 секунди, за да нулирате напомнянето за смяна върху самобръсначката. Оранжевият индикатор изгасва.

Поръчка на аксесоари

За да закупите аксесоари или резервни части, посетете www.shop.philips.com/service или се обърнете към вашия търговец на Philips. Можете също така да се свържете с Центъра за обслужване на потребители на Philips във вашата държава (за данни за контакт вижте листовката с гаранция за цял свят).

Предлагат се следните принадлежности и резервни части:

- Бръснещи глави SH30 Philips.
- Спрей за почистване на бръснещи глави HQ110 Philips

Рециклиране



- Този символ означава, че продуктът не може да се изхвърля заедно с обикновените битови отпадъци (2012/19/EC).



- Този символ означава, че продуктът съдържа вградена акумулаторна батерия, която не трябва да се изхвърля заедно с обикновените битови отпадъци (2006/66/ЕО). Настоятелно ви препоръчваме да занесете продукта в официален пункт за събиране на отпадъци или сервизен център на Philips, където акумулаторната батерия да бъде извадена от специалист.
- Следвайте правилата на вашата държава за разделно събиране на електрически и електронни продукти и акумулаторни батерии. Правилното изхвърляне помага за предотвратяване на негативните последици за околната среда и човешкото здраве.

Гаранция и поддръжка

Ако се нуждаете от информация или поддръжка, посетете www.philips.com/support или прочетете отделната листовка с гаранция за цял свят.

Ограничения на гаранцията

Условията на международната гаранция не вадат за бръснещите глави (ножчета и предпазители), тъй като те подлежат на амортизация.

Отстраняване на неизправности

В тази глава са обобщени най-честите проблеми, които може да срещнете при използване на уреда. Ако не можете да разрешите проблема с помощта на информацията по-долу, вижте списъка с често задавани въпроси на адрес www.philips.com/support или се свържете с Центъра за обслужване на потребители във вашата държава.

Проблем	Възможна причина	Решение
Уредът не бръсне така добре, както преди.	Бръснешите глави са повредени или износени.	Сменете бръснешите глави (вижте раздел „Смяна“).
	Дълги косми са блокирали бръснешите глави.	Почистете бръснешите глави една по една (вижте глава „Почистване и поддръжка“).
	Не сте поставили правилно бръснешите глави.	Уверете се, че издатините на бръснешите глави пасват точно в жлебовете (вижте глава „Почистване и поддръжка“).
Уредът не работи, когато натисна бутона за вкл./изкл.	Акумулаторната батерия е изтощена.	Заредете батерията (вижте глава „Зареждане“).
	Температурата на уреда е твърде висока. В този случай уредът не работи.	Когато уредът се охлади достатъчно, можете да го включите отново.

Вовед

Честитки за купеното и добре дојдовте во Philips!
За целосно да ја искористите поддршката која ја нуди Philips, регистрирајте го вашиот производ на www.philips.com/welcome.

Општ опис (Слика 1)

- 1 Заштитно капаче
- 2 Единица за бричење
- 3 Копче за отпуштање на главата за бричење
- 4 Копче за вклучување/исклучување
- 5 Символ на глава за бричење
- 6 Светло за наполнетост
- 7 Потстрижувач (само за S3520, S3510)
- 8 Лизгач за отпуштање на потстрижувачот (само за S3520, S3510)
- 9 Единица за напојување (адаптер, тип HQ8505)
- 10 Мал приклучок

Важни безбедносни информации

Внимателно прочитајте ги овие важни информации пред да ги користите уредот и неговите додатоци и зачувајте ги за во иднина. Испорачаните додатоци може да се разликуваат за различни производи.

Опасност



- Чувајте ја единицата за напојување сува.

Предупредување



- Овој уред е со конструкција од Класа III.
- За да ја наполните батеријата користете ја единицата што се прикачува (тип HQ8505) дадена со уредот.
- Единицата за напојување содржи трансформатор. Не отсекувајте ја единицата за напојување за да ја замените со друг приклучок бидејќи тоа предизвикува опасна ситуација.

- Овој уред може да го користат деца на возраст од 8 години и повеќе, како и лица со намалени физички, сензорни или ментални способности или со недостаток на искуство и знаење, доколку се под надзор или добиваат инструкции за користењето на уредот на безбеден начин и ги разбираат потенцијалните опасности. Децата не треба да си играат со уредот. Децата не треба да го користат или да го одржуваат уредот без надзор.
- Секогаш исклучувајте го бричот од струја пред да го исчистите под чешма.
- Пред употреба, секогаш проверете го уредот. Не користете го уредот доколку е оштетен, бидејќи тоа може да предизвика повреда. Секогаш заменете го оштетениот дел со оригинален.

- Не отворајте го уредот за да ја замените батеријата на полнење.

Внимание



- Не го потопувајте системот за чистење или држачот за полнење во вода и немојте да го плакнете под чешма.
- Никогаш не го потопувајте бричот во вода. Не користете го бричот во када или под туш.
- Немојте да користите вода потопла од 80°C за плакнење на бричот.
- Уредот користете го само за неговата предвидена намена како што е прикажано во упатството за користење.
- Од хигиенски причини, уредот треба да го користи само едно лице.

- Немојте да користите компримиран воздух, абразивни сунѓери, абразивни средства за чистење или агресивни течности, како што се бензин или ацетон за чистење на уредот.
- Доколку вашиот брич има систем за чистење, секогаш користете ја оригиналната течност за чистење од Philips (картриџ или шише, во зависност од типот на системот за чистење).
- Секогаш поставувајте го системот за чистење на стабилна, рамна и хоризонтална површина за да спречите истекување.

- Доколку вашиот систем за чистење користи картиц за чистење, секогаш проверувајте дали преградата за картицот е затворена пред да го користите системот за чистење за да го исчистите или да го наполните бричот.
- Кога системот за чистење е подготвен за употреба, не го поместувајте за да спречите истекување на течноста за чистење.
- Може да капе вода од штекерот на долниот дел на бричот кога го плакнете. Ова е нормално и не е опасно затоа што сета електроника е затворена во запечатена единица за напојување во внатрешноста на бричот.

- Не користете ја единицата за напојување на или близу до сидни приклучоци што содржат електрични освежувачи за воздух за да спречите непоправлива штета на единицата за напојување.

Електромагнетни полиња (EMF)

- Овој Philips уред е во согласност со сите важечки стандарди и регулативи во врска со изложеноста на електромагнетни полиња.

Општо



- Овој брич може безбедно да се мие под чешма.
- Уредот е погоден за мрежен напон од 100 до 240 волти.
- Единицата за напојување го трансформира напонот од 100-240 волти во безбеден низок напон од помалку од 24 волти.
- Максимално ниво на бучава: $L_c = 69 \text{ dB(A)}$

Полнење

За целосно полнење на уредот, потребни се приближно 1 час (S3520, S3510) или 8 часа (S3120, S3110). Кога го полните уредот првпат или после долг период на некористење, оставете го да се наполни додека светлото за наполнетост не почне да свети постојано. Целосно наполнетиот уред може да се користи за бричење до 50 минути (S3520, S3510) или до 45 минути (S3120, S3110). Времето на бричење може да биде пократко од 50

или 45 минути зависно од вашите навики на бричење и чистење или од видот на брадата.

Полнење со адаптерот

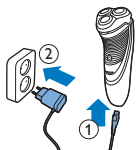

- 1 Ставете го малиот приклучок во уредот.
- 2 Ставете го адаптерот во ѕидниот приклучок.
 - Светлото за бричење ја покажува состојбата на наполнетост на уредот (видете во делот „Индикатори за наполнетост“ од ова поглавје).
- 3 По полнењето, отстранете го адаптерот од ѕидниот приклучок и исклучете го малиот приклучок од уредот.

Индикатори за наполнетост

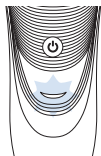

Слаба батерија

- Кога батеријата е речиси празна (кога преостануваат 5 минути бричење или помалку), светлото за наполнетост ќе почне да свети портокалово.
- Кога ќе го исклучите уредот, светлото за наполнетост продолжува да трепка портокалово неколку секунди.

Брзо полнење

Кога ќе почнете да ја полните празната батерија, светлото за наполнетост трепка наизменично во портокалово и зелено. По приближно 3 минути, светлото за наполнетост ќе почне да свети само зелено. Уредот сега има доволно енергија за 5-минутно бричење.

Полнење

- Кога уредот се полни, светлото за наполнетост трепка зелено.

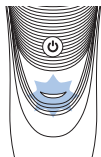

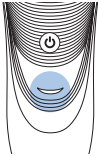

Батеријата е целосно наполнета

- Кога батеријата е целосно наполнета, светлото за наполнетост постојано свети зелено.

Забелешка: По приближно 30 минути, светлото за наполнетост се исклучува за да се заштеди енергија.

Користење на уредот

Забелешка: Уредот може да се користи без кабел или кога е приклучен на ѕидниот приклучок.

Совети и трикови за бричење

- Правете кружни движења за време на користењето. Кружните движења обезбедуваат подобри резултати при бричење отколку правите движења.
- Може да се потребни 2 или 3 недели вашата кожа да се навикне на системот за бричење од Philips.

Вклучување и исклучување на уредот

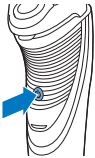

- 1 За да го вклучите уредот, притиснете го еднаш копчето за вклучување/исклучување.
- 2 За да го исклучите уредот, притиснете го еднаш копчето за вклучување/исклучување.

Бричење



- 1 Вклучете го уредот.
- 2 Движете ги главите за бричење во кружни движења преку кожата.
- 3 По бричењето, исклучете го уредот.
- 4 Исклучете го уредот (видете го поглавјето „Чистење и одржување“).

Потстрижување (само за S3520, S3510)

Може да го користите потстрижувачот за да ги обликувате бакенбардите и мустаќите.

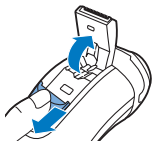

- 1 Повлечете го надолу лизгачот на потстрижувачот за да го отворите потстрижувачот.
- 2 Вклучете го уредот.



- Сега може да започнете со потстрижување.
- 3 По потстрижувањето, исклучете го уредот.
 - 4 Исчистете го потстрижувачот (видете го поглавјето „Чистење и одржување“).

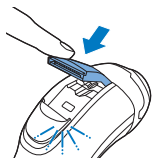

- 5 Затворете го потстрижувачот („клик“).

Чистење и одржување

Опасност: Отстранете го кабелот од делот што се држи во рака пред да го чистите со вода.

Внимание: Немојте да користите компримиран воздух, абразивни сунѓери, абразивни средства за чистење или агресивни течности, како што се бензин или ацетон за чистење на уредот.

- Чистете го уредот по секое бричење за оптимални резултати при бричењето.
- Редовното чистење гарантира подобро бричење.

- Внимавајте со жешката вода. Секогаш проверувајте дали водата е жешка за да спречите попарување на рацете.

Забелешка: Може да протече вода од штекерот на долниот дел од уредот кога го плакнете. Ова е нормално и не е опасно затоа што сета електроника е затворена во запечатена единица за напојување во внатрешноста на бричот.

Чистење на единицата за бричење под чешма

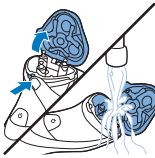

- 1 Исклучете го уредот и осигурете се дека е исклучен од ѕидниот приклучок.
- 2 Притиснете го копчето за отпуштање за да ја отворите единицата за бричење. Плакнете ја внатрешноста на единицата за бричење и комората за собирање влакна под топла вода 30 секунди.
- 3 Затворете ја единицата за бричење и истресете го вишокот вода.

Внимание: Внимавајте да не ја удристе единицата за бричење од нешто додека ја тресете од вишокот вода.

Внимание: Никогаш не сушете ги единицата за бричење и комората за собирање влакна со крпа или ткаенина, затоа што тоа може да ја оштети единицата за бричење.

- 4 Отворете ја единицата за бричење повторно и оставете ја отворена за да се исуши уредот целосно.

Темелно чистење

Темелно чистете ги главите за бричење еднаш месечно за оптимални резултати при бричењето.

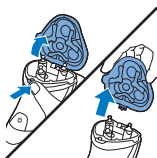

- 1 Исклучете го уредот и осигурете се дека е исклучен од ѕидниот приклучок.
- 2 Притиснете го копчето за отпуштање за да ја отворите единицата за бричење. Извлекете ја единицата за бричење од уредот.

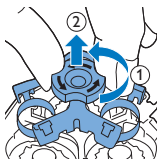

- 3 Завртете ја бравата во насока спротивна на стрелките на часовникот и отстранете ја рамката за држење.

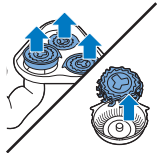

- 4 Отстранете ги и чистете ги главите за бричење една по една. Секоја глава за бричење се состои од сечило и штитник.

Забелешка: Не чистете повеќе од едно сечило и еден штитник во исто време, затоа што тие се комплет од нагодени делови. Ако случајно ги помешате сечилата и штитниците, може да се потребни неколку недели за да се врати оптималното бричење.

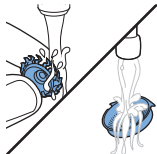

- Отстранете го сечилото од штитникот за бричење и исчистете ги двата дела под чешма.



- 5 Вратете го сечилото во штитникот.

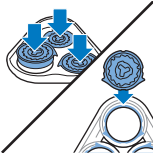

- 6** Вратете го главите за бричење во единицата за бричење.

Забелешка: осигурете се дека запците на главите за бричење точно се вклопуваат во жлебовите.

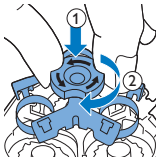

- 7** Вратете ја рамката за држење во единицата за бричење и завртете ја бравата во насока на стрелките на часовникот.

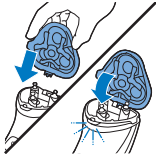

- 8** Внесете ја навртката од единицата за бричење во отворот на врвот од уредот. Потоа затворете ја единицата за бричење („клик“).

Забелешка: Ако единицата за бричење не се затвори лесно, проверете дали главите за бричење се правилно ставени и дали е забравена рамката за држење.

Чистење на потстрижувачот под чешма (само S3520, S3510)

Чистете го потстрижувачот секогаш откако ќе го користите.

- 1** Исклучете го уредот и осигурете се дека е исклучен од ѕидниот приклучок.
- 2** Повлечете го надолу лизгачот на потстрижувачот за да го отворите потстрижувачот.



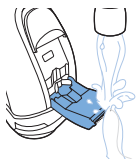

- 3 Вклучете го уредот и исчистете го потстрижувачот под чешма.
- 4 Исклучете го уредот и оставете го потстрижувачот отворен за да се исуши.
- 5 Затворете го потстрижувачот („клик“).



Совет: За оптимални резултати при бричење, подмачкувајте ги запците потстрижувачот со капка масло за машини за шиене на секои шест месеци.

Чување



Забелешка: Ви советуваме да оставите уредот да се исуши пред да го ставите заштитното капаче.

Ставете го капачето за заштита на уредот за да спречите оштетување.

Замена



За максимално бричење, ве советуваме да ги заменуваите главите за бричење на секои две години. Веднаш заменете ги оштетените глави за бричење. Секогаш заменувајте ги главите за бричење со оригинални глави (видете 'Нарачување додатоци') за бричење од Philips.

Потсетник за замена

Симболот на единицата за бричење ќе се вклучи за да покаже дека главите за бричење треба да се заменат.



- 1 Симболот на единицата за бричење свети портокалово непрекинато.
- 2 Исклучете го уредот и осигурете се дека е исклучен од видниот приклучок.

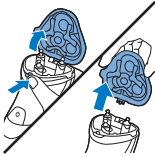

- 3 Притиснете го копчето за отпуштање за да ја отворите единицата за бричење. Извлекете ја единицата за бричење од уредот.

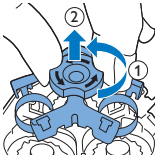

- 4 Завртете ја бравата во насока спротивна на стрелките на часовникот и отстранете ја рамката за држење.

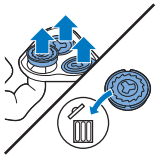

- 5 Отстранете ги главите за бричење од единицата за бричење и фрлете ги.
- 6 Наместете нови глави за бричење во единицата за бричење.

Забелешка: осигурете се дека запците на главите за бричење точно се вклопуваат во жлебовите.

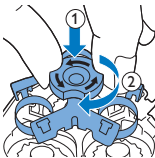

- 7 Вратете ја рамката за држење во единицата за бричење и завртете ја бравата во насока на стрелките на часовникот.

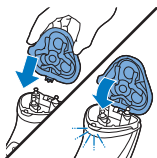

- 8 Внесете ја навртката од единицата за бричење во отворот на врвот од уредот. Потоа затворете ја единицата за бричење („клик“).

Забелешка: Ако единицата за бричење не се затвори лесно, проверете дали главите за бричење се правилно ставени и дали е забравена рамката за држење.

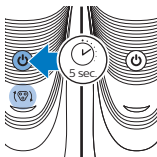

- 9 Притиснете го и задржете го копчето за вклучување/исклучување 5 секунди за да го ресетирате потсетникот за замена на бричот. Портокаловото светло се исклучува.

Нарачување додатоци

За да купите додатоци или резервни делови, одете на www.shop.philips.com/service или одете кај дистрибутер на Philips. Исто така, можете да се јавите во Центарот за грижа за корисниците на Philips во вашата држава (за детали за контакт погледнете во листот со светска гаранција).

Достапни се следниве додатоци и резервни делови:

- Чешел за глава за бричење за Philips SH30.
- Спреј за чистење на главата за бричење за Philips HQ110.

Рециклирање



- Овој симбол означува дека овој производ не треба да се фрла заедно со обичниот отпад од домаќинствата (2012/19/EU).



- Овој симбол означува дека овој производ содржи вградена батерија на полнење која не треба да се фрла со обичниот отпад од домаќинствата (2006/66/EC). Строго ви препорачуваме да го однесете вашиот производ до назначено место за собирање или сервисен центар на Philips за да може професионално лице да ја отстрани батеријата на полнење.
- Придржувајте се до правилата во вашата земја за посебно собирање на електрични и електронски производи и батерии на полнење. Правилното отстранување помага да се спречат негативни последици за животната средина и здравјето на човекот.

Гаранција и поддршка

Доколку ви се потребни информации или поддршка, одете на www.philips.com/support или прочитајте го посебниот лист со светска гаранција.

Ограничување на гаранцијата

Главите за бричење (сечилата и штитниците) не се опфатени со условите на меѓународната гаранција затоа што се потрошни делови.

Решавање проблеми

Ова поглавје ги резимира најчестите проблеми што може да ги сретнете кај уредот. Доколку не можете да го решите проблемот со помош на информациите дадени подолу, одете на www.philips.com/support за список од најчесто поставуваните прашања или контактирајте со Центарот за грижа на корисници во вашата земја.

Проблем	Можна причина	Решение
Уредот не бричи толку добро како порано.	Главите за бричење се оштетени или истрошени.	Заменете ги главите за бричење (видете го поглавјето „Замена“).
	Долгите влакна ги блокираат главите за бричење.	Исчистете ги главите за бричење една по една (видете го поглавјето „Чистење и одржување“).
	Не сте ги вметнале главите за бричење правилно.	Осигурете се дека запците на главите за бричење точно се вклопуваат во жлебовите (видете го поглавјето „Чистење и одржување“).
Уредот не работи кога ќе го притиснам копчето за вклучување/исклучување.	Батеријата на полнење е празна.	Повторно наполнете ја батеријата (видете го поглавјето „Полнење“).
	Температурата на уредот е премногу висока. Во ваков случај, уредот не работи.	Откако температурата на уредот доволно ќе се намали, можете повторно да го вклучите уредот.

Введение

Поздравляем с покупкой продукции Philips! Чтобы воспользоваться всеми преимуществами поддержки Philips, зарегистрируйте изделие на веб-сайте www.philips.com/welcome.

Общее описание (рис. 1)

- 1 Защитный колпачок
- 2 Бритвенный блок
- 3 Кнопка отсоединения бритвенного блока
- 4 Кнопка включения/выключения
- 5 Значок бритвенной головки
- 6 Индикатор зарядки
- 7 Триммер (только для моделей S3520 и S3510)
- 8 Фиксатор триммера (только для моделей S3520 и S3510)
- 9 Блок питания (адаптер типа HQ8505)
- 10 Маленький штекер

Важные сведения о безопасности

Перед началом эксплуатации прибора и аксессуаров к нему внимательно ознакомьтесь с этой важной информацией и сохраните ее для дальнейшего использования в качестве справочного материала. Входящие в комплект аксессуары могут различаться в зависимости от вида продукта.

Опасно!



- Избегайте попадания жидкости на блок питания.

Предупреждение



- Данный прибор является устройством класса III.
- Для зарядки аккумулятора используйте только съемный блок питания (типа HQ8505) из комплекта поставки прибора.
- В конструкцию блока питания входит трансформатор. Запрещается отрезать вилку блока питания и заменять на другую, это опасно.
- Данным прибором могут пользоваться дети старше 8 лет и лица с ограниченными возможностями сенсорной системы или ограниченными умственными или физическими способностями, а также лица с недостаточным опытом и знаниями, но только под присмотром других лиц или после инструктирования о безопасном использовании прибора и потенциальных опасностях. Не позволяйте детям играть с прибором. Дети могут осуществлять очистку и уход за прибором только под присмотром взрослых.
- Прежде чем промывать электробритву под струей воды, отключите ее от электросети.
- Перед использованием всегда проверяйте прибор. Не используйте прибор, если он поврежден. Несоблюдение этого условия может привести к травме. Для замены поврежденной детали выбирайте оригинальные комплектующие.
- Не открывайте прибор, чтобы самостоятельно заменить аккумулятор.

Внимание!



- Запрещается погружать систему очистки и зарядное устройство в воду и промывать их под струей воды.
- Запрещается погружать бритву в воду. Не пользуйтесь бритвой в ванной или под душем.
- Запрещается промывать бритву водой с температурой выше 80 °С.
- Используйте этот прибор только по назначению, как указано в руководстве пользователя.
- Из гигиенических соображений прибором должен пользоваться только один человек.
- Запрещается использовать для чистки прибора сжатый воздух, губки с абразивным покрытием, абразивные чистящие средства или растворители типа бензина или ацетона.
- Если в комплект бритвы входит система очистки, используйте только оригинальную чистящую жидкость Philips (картридж или в бутылочке, в зависимости от типа системы очистки).
- Во избежание проливания обязательно устанавливайте систему очистки на горизонтальную, ровную и устойчивую поверхность.
- Если система очищает при помощи картриджа, перед очисткой или зарядкой бритвы в системе следите, чтобы отделение для картриджа всегда было закрыто.
- Когда система очистки готова к работе, ее нельзя перемещать, чтобы не разлить чистящую жидкость.
- При промывании бритвы из гнезда штекера может капать вода. Это нормально и не представляет опасности при использовании бритвы, так как электроэлементы внутри бритвы находятся в герметичном блоке питания.

- Во избежание необратимого повреждения блока питания не используйте его в розетках электросети или около розеток электросети, в которые включены электрические освежители воздуха.

Электромагнитные поля (ЭМП)

- Этот прибор Philips соответствует всем применимым стандартам и нормам по воздействию электромагнитных полей.

Общие сведения



- Эту бритву можно промывать под струей воды.
- Прибор предназначен для работы от электросети с напряжением от 100 до 240 В.
- Блок питания преобразует напряжение 100–240 вольт до безопасного напряжения ниже 24 вольт.
- Максимальный уровень шума: $L_c = 69$ дБ(А)

Зарядка

Полная зарядка аккумулятора прибора занимает около 1 час (S3520, S3510) или 8 часов (S3120, S3110). При первой зарядке и после долгого перерыва в использовании заряжайте прибор, пока индикатор зарядки не будет гореть ровным светом. Полностью заряженный аккумулятор обеспечивает до 50 минут (S3520, S3510) или 45 минут (S3120, S3110) автономной работы. Время бритья может оказаться меньше 50 или 45 минут, в зависимости от способа бритья, очистки и типа бороды.

Зарядка с помощью адаптера

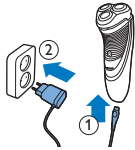

- 1 Вставьте маленький штекер в прибор.
- 2 Подключите адаптер к розетке электросети.
 - Индикатор зарядки показывает, насколько заряжен аккумулятор прибора (см. раздел «Индикации зарядки» этой главы).
- 3 После завершения зарядки извлеките адаптер из розетки электросети и отключите маленький штекер от прибора.

Индикация зарядки

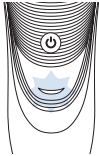

Низкий уровень заряда аккумулятора

- При почти полной разрядке аккумулятора (когда остается не более 5 минут автономной работы бритвы) индикатор зарядки начинает мигать оранжевым светом.
- При отключении прибора индикатор зарядки продолжает мигать оранжевым еще несколько секунд.

Быстрая зарядка

После начала зарядки аккумулятора индикатор начнет мигать оранжевым и зеленым светом. По истечении примерно 3 минут индикатор зарядки начинает мигать только зеленым светом. Теперь заряда аккумулятора достаточно для использования бритвы в течение 5 минут.

Зарядка

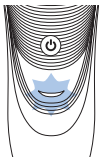

- Во время зарядки прибора индикатор мигает зеленым.

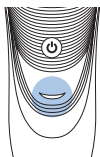

Аккумулятор полностью заряжен

- Когда аккумулятор заряжен полностью, индикатор зарядки загорается ровным зеленым светом.

Примечание. По истечении примерно 30 минут индикатор зарядки гаснет с целью экономии электроэнергии.

Использование прибора

Примечание. Пользоваться прибором можно либо без шнура питания, либо включив его в розетку электросети.

Советы для бритья

- Во время бритья совершайте круговые движения. Круговые движения позволяют добиться более чистого бритья, чем прямые движения.
- Для адаптации к бритвенной системе Philips вашей коже может потребоваться 2-3 недели.

Включение и выключение прибора

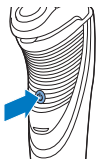

- 1 Чтобы включить прибор, нажмите кнопку включения/выключения один раз.
- 2 Чтобы выключить прибор, нажмите один раз на кнопку включения/выключения.

Бритье



- 1 Включите прибор.
- 2 Перемещайте бритвенные головки по коже, совершая круговые движения.
- 3 По окончании бритья выключите прибор.
- 4 Очистка прибора (см. раздел «Очистка и уход»).

Подравнивание (только для S3520 и S3510)

Триммер можно использовать для подравнивания усов и висков.



- 1 Откройте триммер, сдвинув ползунковый переключатель вниз.
- 2 Включите прибор.



- Теперь можно начать подравнивание.
- 3 По окончании подравнивания выключите прибор.
 - 4 Очистка триммера (см. раздел «Очистка и уход»).

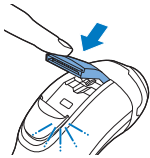

- 5 Закройте триммер (должен прозвучать щелчок).

Очистка и уход

Опасно! Перед тем как промыть водой часть, за которую вы держите прибор, отсоедините шнур.

Внимание! Запрещается использовать для чистки прибора сжатый воздух, губки с абразивным покрытием, абразивные чистящие средства или растворители типа бензина или ацетона.

- Для достижения оптимальных результатов бриться очищайте прибор после каждого использования.
- Регулярная очистка обеспечивает лучшие результаты бритья.

- Соблюдайте осторожность при обращении с горячей водой. Проверяйте температуру воды, чтобы избежать ожогов.

Примечание. При промывании прибора из гнезда штекера может вытекать вода. Это нормально и не представляет опасности при использовании бритвы, так как электроэлементы внутри бритвы находятся в герметичном блоке питания.

Очистка бритвы под струей воды

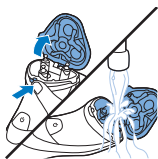

- 1 Выключите прибор и убедитесь, что он отсоединен от сети электропитания.
- 2 Откройте бритвенный блок, нажав кнопку открывания. Промойте внутренние части бритвенного блока и отсек для волос под струей горячей воды в течение 30 секунд.

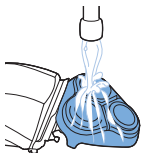

- Промойте бритвенный блок снаружи.
- 3 Закройте бритвенный блок и стряхните воду.

Внимание! Стряхивая оставшуюся воду, следите за тем, чтобы не ударить бритвенный блок о какой-либо предмет.

Внимание! Запрещается вытирать бритвенный блок и отсек для волос полотенцем или салфеткой. Это может повредить бритвенный блок.

- 4 Снова откройте бритвенный блок. Оставьте его открытым для полного высыхания.

Тщательная очистка

Для достижения оптимальных результатов бритья раз в месяц тщательно очищайте бритвенные головки.

- 1 Выключите прибор и убедитесь, что он отсоединен от сети электропитания.

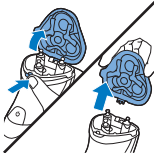

- 2 Откройте бритвенный блок, нажав кнопку открывания. Снимите бритвенный блок с прибора.

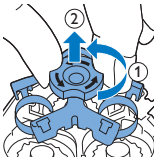

- 3 Поверните фиксатор против часовой стрелки и снимите крепежную рамку.

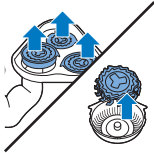

- 4 Снимайте и очищайте по одной бритвенной головке. Каждая бритвенная головка содержит вращающийся и неподвижный ножи.

Примечание. Не очищайте одновременно более одной пары ножей, поскольку вращающийся и неподвижный ножи каждой пары пригнаны друг к другу. Если вы случайно перепутаете ножи, то может потребоваться несколько недель для того, чтобы восстановить оптимальные характеристики бритья.

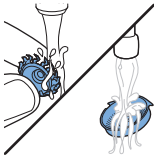

- Снимите вращающийся нож с неподвижного ножа и очистите их под струей воды.



- 5 Вставьте вращающийся нож в отверстие неподвижного ножа.

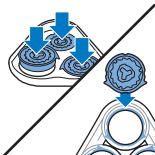

- 6** Вставьте бритвенные головки в бритвенный блок.

Примечание. Убедитесь, что выступы бритвенных головок точно совпадают с соответствующими пазами.

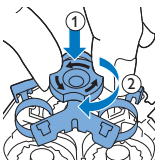

- 7** Установите крепёжную рамку в бритвенный блок и поверните фиксатор по часовой стрелке.

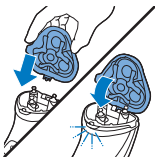

- 8** Вставьте выступ бритвенного блока в паз в верхней части прибора. Затем закройте бритвенный блок (должен прозвучать щелчок).

Примечание. Если бритвенный блок не закрывается, проверьте правильность расположения бритвенных головок и фиксацию крепёжной рамки.

Очистка триммера под струей воды (только для моделей S3520 и S3510).

Очищайте триммер после каждого использования.

- 1** Выключите прибор и убедитесь, что он отсоединен от сети электропитания.
- 2** Откройте триммер, сдвинув ползунковый переключатель вниз.





- 3 Включите прибор и очистите триммер под струей теплой воды.
- 4 Выключите прибор и не закрывайте триммер, пока он не высохнет.
- 5 Закройте триммер (должен прозвучать щелчок).



Совет. Для оптимальной работы прибора каждые шесть месяцев смазывайте зубцы триммера каплей швейного масла.

Хранение

Примечание. Рекомендуется полностью просушивать прибор перед тем, как надевать на него защитный колпачок.

Для предотвращения повреждений надевайте на прибор защитный колпачок.



Замена



Для оптимального качества работы бритвы рекомендуется заменять бритвенные головки раз в два года. Поврежденные бритвенные головки необходимо сразу же заменить. Для замены бритвенных головок используйте только оригинальные бритвенные головки Philips (см. 'Заказ аксессуаров').

Напоминание о замене

Производите замену бритвенных головок, как только загорится значок бритвенного блока.

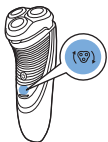

- 1 Значок бритвенного блока горит ровным оранжевым светом.
- 2 Выключите прибор и убедитесь, что он отсоединен от сети электропитания.

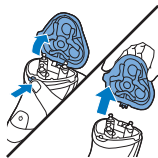

- 3 Откройте бритвенный блок, нажав кнопку открывания. Снимите бритвенный блок с прибора.

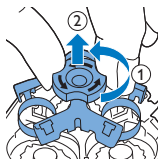

- 4 Поверните фиксатор против часовой стрелки и снимите крепежную рамку.

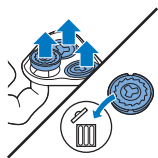

- 5 Извлеките бритвенные головки из бритвенного блока и выбросьте их.
- 6 Поместите новые бритвенные головки в бритвенный блок.

Примечание. Убедитесь, что выступы бритвенных головок точно совпадают с соответствующими пазами.

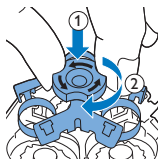

- 7 Установите крепежную рамку в бритвенный блок и поверните фиксатор по часовой стрелке.

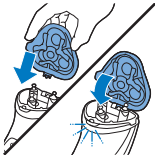

- 8 Вставьте выступ бритвенного блока в паз в верхней части прибора. Затем закройте бритвенный блок (должен прозвучать щелчок).

Примечание. Если бритвенный блок не закрывается, проверьте правильность расположения бритвенных головок и фиксацию крепежной рамки.

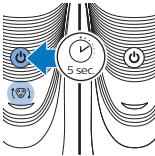

- 9 Нажмите и удерживайте кнопку включения/выключения в течение 5 секунд, чтобы сбросить параметры напоминания о замене. Оранжевый индикатор погаснет.

Заказ аксессуаров

Чтобы приобрести аксессуары или запасные части, посетите веб-сайт www.shop.philips.com/service или обратитесь в местную торговую организацию Philips. Можно также связаться с центром поддержки потребителей Philips в вашей стране (контактная информация приведена на гарантийном талоне).

В продаже имеются следующие аксессуары и детали:

- Бритвенные головки SH30 Philips.
- Чистящий спрей для бритвенных головок HQ110 Philips

Утилизация



- Этот символ означает, что продукт не может быть утилизирован вместе с бытовыми отходами (2012/19/EC).



- Этот символ означает, что в данном изделии содержатся встроенные аккумуляторы, которые не должны утилизироваться вместе с бытовыми отходами (2006/66/EC). Настоятельно рекомендуется относить изделие в специализированный пункт сбора или сервисный центр Philips, где вам помогут извлечь аккумулятор.
- Соблюдайте правила своей страны по отдельному сбору электрических и электронных изделий, а также аккумуляторов. Правильная утилизация поможет предотвратить негативное воздействие на окружающую среду и здоровье человека.

Гарантия и поддержка

Для получения поддержки или информации посетите веб-сайт www.philips.com/support или ознакомьтесь с информацией на гарантийном талоне.

Ограничения гарантии

Действие международной гарантии не распространяется на бритвенные головки (вращающиеся и неподвижные ножи), так как они подвержены износу.

Бритва

Изготовитель: "Филипс Консьюмер Лайфстайл Б.В.", Туссендиепен 4, 9206 АД, Драхтен, Нидерланды Импортер на территорию России и Таможенного Союза: ООО „ФИЛИПС“, Российская Федерация, 123022 г. Москва, ул. Сергея Макеева, д.13, тел. +7 495 961-1111

S3520, S3510, S3120, S3110: 100-240 В; 50/60 Гц

S3520, S3510, S3120, S3110: Съёмный аккумулятор Li-Ion

Для бытовых нужд

Поиск и устранение неисправностей

Данный раздел посвящен наиболее распространенным проблемам, с которыми вы можете столкнуться при использовании прибора. Если не удастся самостоятельно справиться с возникшими проблемами, ознакомьтесь с ответами на часто задаваемые вопросы на веб-сайте www.philips.com/support или обратитесь в центр поддержки потребителей в вашей стране.

Проблема	Возможная причина	Способы решения
Прибор стал работать хуже, чем раньше.	Бритвенные головки повреждены или изношены.	Замените бритвенные головки (см. раздел «Замена»).
	Бритвенные головки могут быть забиты длинными волосами.	Очищайте бритвенные головки по одной (см. главу «Очистка и уход»).
	Бритвенные головки расположены неправильно.	Убедитесь, что выступы бритвенных головок точно совпадают с соответствующими пазами (см. главу «Очистка и уход»).
При нажатии кнопки включения/выключения прибор не включается.	Аккумулятор разряжен.	Зарядите аккумулятор (см. главу «Зарядка»).
	Прибор слишком сильно нагрелся. В таком случае прибор не работает.	Как только температура прибора понизится до необходимого уровня, его можно будет включить снова.

Вступ

Вітаємо Вас із покупкою та ласкаво просимо до клубу Philips! Щоб сповна скористатися підтримкою, яку пропонує компанія Philips, зареєструйте свій пристрій на веб-сайті www.philips.com/welcome.

Загальний опис (рис. 1)

- 1 Захисний ковпачок
- 2 Бритвенний блок
- 3 Кнопка розблокування бритвеного блока
- 4 Кнопка живлення
- 5 Символ бритвеної головки
- 6 Індикатор заряджання
- 7 Триммер (лише S3520 і S3510)
- 8 Повзунок розблокування тримера (лише S3520 і S3510)
- 9 Блок живлення (адаптер, тип HQ8505)
- 10 Мала вилка

Важлива інформація з техніки безпеки

Перш ніж використовувати пристрій і його приладдя, уважно прочитайте цей буклет із важливою інформацією та зберігайте його для довідки в подальшому. Комплекти приладдя можуть відрізнятися для різних пристроїв.

Небезпечно



- Запобігайте потраплянню вологи на блок живлення.

Обережно



- Конструкція пристрою відповідає класу III.
- Для заряджання батареї використовуйте лише знімний блок живлення (HQB505), що входить до комплекту пристрою.
- Блок живлення містить трансформатор. Не заміняйте блок живлення на інший, оскільки це може спричинити небезпеку.
- Цим пристроєм можуть користуватися діти віком від 8 років і особи з послабленими відчуттями, фізичними або розумовими здібностями чи без належного досвіду та знань за умови, що використання відбувається під наглядом, їм було проведено інструктаж щодо безпечного користування пристроєм і пояснено можливі ризики. Не дозволяйте дітям бавитися пристроєм. Не дозволяйте дітям виконувати чищення та догляд без нагляду дорослих.
- Завжди від'єднуйте бритву від мережі перед тим, як промити її під краном.
- Завжди перевіряйте пристрій перед використанням. Не використовуйте пристрій, якщо його пошкоджено, оскільки це може призвести до травмування. Завжди замініть пошкоджену частину пристрою оригінальним відповідником.
- Не відкривайте пристрій, щоб замінити акумулятор.

Увага



- У жодному разі не занурюйте систему очищення чи зарядну підставку у воду, а також не мийте її під краном.
- У жодному разі не занурюйте бритву у воду. Не можна використовувати бритву приймаючи ванну чи під душем.

- Ніколи не промивайте бритву водою, температура якої перевищує 80°C.
- Використовуйте цей пристрій лише за призначенням, як описано в посібнику користувача.
- З міркувань гігієни пристрій має використовувати лише одна особа.
- Не використовуйте для чищення пристрою стиснене повітря, жорсткі губки, абразивні засоби чи рідини для чищення, такі як бензин чи ацетон.
- Якщо бритва постачається із системою очищення, завжди використовуйте оригінальний засіб для чищення Philips (картридж або пляшку, залежно від типу система очищення).
- Завжди ставте систему очищення на стійку, рівну горизонтальну поверхню для запобігання протіканню.
- Якщо Ваша система очищення використовує очищуючий картридж, завжди перевіряйте, чи відділення для картриджів закриті, перш ніж використовувати систему для чищення бритви або заряджати бритву.
- Коли система очищення готова до використання, не переносьте її для запобігання витіканню засобу для чищення.
- Під час промивання вода може капати з гнізда на дні бритви. Це нормально й цілком безпечно, оскільки вся електроніка розташована в герметичному блоці живлення всередині бритви.
- Щоб уникнути непоправного пошкодження блока живлення, не використовуйте його поряд із розетками, до яких підключено електричний освіжувач повітря.

Електромагнітні поля (ЕМП)

- Цей пристрій Philips відповідає всім чинним стандартам і нормативним актам, що стосуються впливу електромагнітних полів.

Загальна інформація



- Цю бритву можна безпечно мити під краном.
- Цей пристрій може працювати з напругою від 100 до 240 В.
- Блок живлення перетворює напругу 100–240 В у безпечну низьку напругу менше 24 В.
- Макс. рівень шуму: Lc = 69 дБ (А)

Заряджання

Щоб повністю зарядити пристрій, необхідна приблизно 1 година (для моделей S3520 і S3510) або 8 годин (для моделей S3120 і S3110). Якщо пристрій заряджається вперше або після тривалої перерви у використанні, потрібно зачекати, доки індикатор заряджання не засвітиться неперервно. Повністю зарядженим пристроєм можна користуватися до 50 (S3520 і S3510) або до 45 (S3120 і S3110) хвилин. Але цей час може бути меншим залежно від способу й звичок гоління, а також типу бороди.

Заряджання за допомогою адаптера

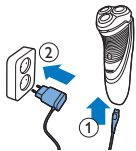

- 1 Вставте малу вилку в пристрій.
- 2 Вставте адаптер у розетку.
 - Індикатор заряджання показує стан заряджання пристрою (див. підрозділ "Індикація підзарядки" цього розділу).
- 3 Після заряджання вийміть адаптер із розетки, а малу вилку – з роз'єму на пристрої.

Індикація підзарядки

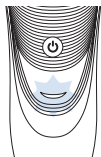

Розряджений акумулятор

- Якщо акумулятор розряджається (ресурсу залишилося лише на 5 хвилин гоління або менше), індикатор заряджання починає блимати оранжевим.
- Якщо вимкнути пристрій, індикатор заряджання ще кілька секунд блиматиме оранжевим.

Швидке заряджання

Коли починається заряджання розрядженого акумулятора, індикатор заряджання по чергово блимає оранжевим і зеленим. Приблизно через 3 хвилини індикатор заряджання починає блимати лише зеленим. Заряду пристрою достатньо для гоління протягом 5 хвилин.

Заряджання

- Коли пристрій заряджається, індикатор заряджання блимає зеленим.

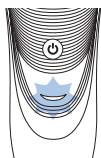

Повністю заряджений акумулятор

- Коли акумулятор повністю зарядиться, індикатор заряджання неперервно світитиметься зеленим.

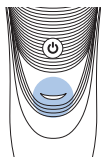

Примітка. Приблизно через 30 хвилин індикатор заряджання згасає для заощадження енергії.

Використання пристрою

Примітка. Використовувати пристрій можна як від акумулятора, так і від розетки.

Поради та підказки щодо гоління

- Під час використання ведіть пристроєм по колу. Рухи по колу під час гоління ефективніші за рухи по прямій.
- Щоб шкіра звикла до бритвеної системи Philips, може знадобитися 2–3 тижні.

Вмикання та вимикання пристрою

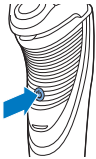

- 1 Щоб увімкнути пристрій, натисніть кнопку живлення один раз.
- 2 Щоб вимкнути пристрій, натисніть кнопку живлення один раз.

Гоління



- 1 Увімкніть пристрій.
- 2 Ведіть бритвеними головками по шкірі, виконуючи рухи по колу.
- 3 Вимкніть пристрій після гоління.
- 4 Почистьте пристрій (див. розділ "Чищення та догляд").

Підстригання (лише S3520 і S3510)

Для підстригання бакенбардів і вусів можна використовувати тример.



- 1 Щоб відкрити тример, посуньте повзунок тримера донизу.
- 2 Увімкніть пристрій.



- Тепер можна почати підстригати волосся.
- 3 Вимкніть пристрій після підстригання.
- 4 Почистьте тример (див. розділ "Чищення та догляд").

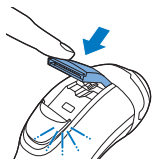

- 5 Закрийте тример (до клацання).

Чищення та догляд

Небезпечно! Вийміть знімний кабель із ручної частини, перш ніж мити цю частину у воді.

Увага! Не використовуйте для чищення пристрою стиснене повітря, жорсткі губки, абразивні засоби та їдкі рідини, як-от бензин чи ацетон.

- Щоб пристрій працював максимально ефективно, чистьте його після кожного гоління.
- Регулярне чищення гарантує кращу роботу бритви.
- Будьте обережні з гарячою водою. Завжди перевіряйте, чи вода не надто гаряча, щоб не обпекти руки.

Примітка. Під час промивання вода може витікати з гнізда на дні пристрою. Це нормально й цілком безпечно, оскільки вся електроніка розташована в герметичному блоці живлення всередині бритви.

Чищення бритвеного блока під краном

- 1 Вимкніть пристрій і відключіть його від розетки.

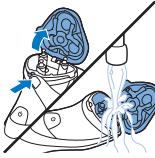

- 2 Натисніть кнопку розблокування й відкрийте бритвений блок. Споліскуйте внутрішню частину бритвеного блока та відділення для волосся гарячою водою з-під крана протягом 30 секунд.



- Промийте бритвений блок ззовні.
- 3 Закрийте бритвений блок і струсіть воду, що залишилася після промивання.

Увага! Струшуючи краплі води, будьте обережні: не вдарте бритвений блок.

Увага! У жодному разі не витирайте бритвений блок і відділення для волосся рушником чи тканиною, щоб не пошкодити бритвений блок.

- 4 Відкрийте бритвений блок знову й залиште його відкритим, доки пристрій повністю не висохне.

Ретельне чищення

Щоб бритвені головки працювали максимально ефективно, ретельно чистьте їх раз на місяць.

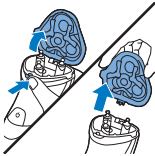

- 1 Вимкніть пристрій і відключіть його від розетки.
- 2 Натисніть кнопку розблокування й відкрийте бритвений блок. Зніміть бритвений блок із пристрою.

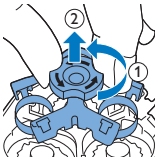

- 3 Поверніть замок проти годинникової стрілки та зніміть фіксуючу рамку.

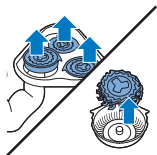

- 4 Виймайте та чистьте одну бритвену головку за раз. Бритвена головка складається з леза та захисної сітки.

Примітка. Одночасно чистьте лише одне лезо та одну захисну сітку, щоб не переплутати пари. Якщо переплутати лезо чи захисну сітку, може знадобитися кілька тижнів, щоб відновити оптимальну ефективність гоління.

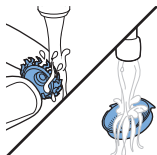

- Зніміть лезо із захисної сітки та промийте обидві деталі під краном.



- 5 Установіть лезо назад у захисну сітку.

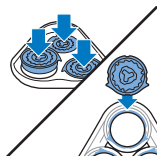

- 6 Вставте бритвені головки назад у бритвенний блок.

Примітка. Виступи на головках мають точно входити в пази.

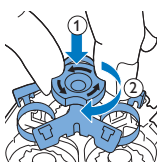

- 7 Установіть фіксуючу рамку на бритвенний блок і поверніть замок за годинниковою стрілкою.

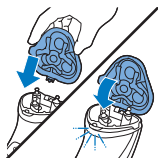

- 8** Вставте виступ бритвеного блока у виїмку на верхній частині пристрою. Потім закрийте бритвений блок (до клацання).

Примітка. Якщо бритвений блок важко закрити, перевірте, чи правильно вставлено бритвені головки та чи зафіксовано фіксуючу рамку.

Промивання тримера під краном (лише S3520 і S3510)

Чистьте тример після кожного використання.

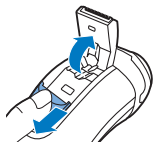

- 1** Вимкніть пристрій і відключіть його від розетки.
- 2** Щоб відкрити тример, посуньте повзунок тримера донизу.



- 3** Увімкніть пристрій і промийте тример під краном.
- 4** Вимкніть пристрій і залиште тример відкритим для просихання.
- 5** Закрийте тример (до клацання).



Порада. Щоб зрізання відбувалося максимально ефективно, раз на 6 місяців змащуйте зубці тримера краплею машинного мастила.

Зберігання

Примітка. Радимо висушити пристрій, перш ніж надівати на нього захисний ковпачок.



Надіньте на пристрій захисний ковпачок, щоб уникнути пошкоджень.

Заміна



Для максимальної ефективності гоління рекомендується замінити бритвені головки кожні 2 роки. Пошкоджені бритвені головки заміняйте відразу. Завжди заміняйте бритвені головки оригінальними бритвеними головками (див. 'Замовлення приладдя') Philips.

Нагадування про заміну

Коли настане час замінити бритвені головки, символ бритвеного блока засвітиться.



- 1 Символ бритвеного блока неперервно світитиметься оранжевим.
- 2 Вимкніть пристрій і відключіть його від розетки.

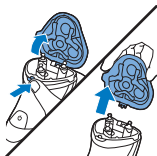

- 3 Натисніть кнопку розблокування й відкрийте бритвений блок. Зніміть бритвений блок із пристрою.

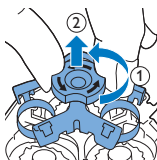

- 4 Поверніть замок проти годинникової стрілки та зніміть фіксуючу рамку.

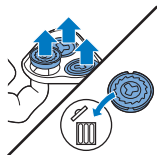

- 5 Зніміть бритвені головки з бритвеного блока та позбудьтеся їх.
- 6 Вставте нові бритвені головки в бритвенний блок.

Примітка. Виступи на головках мають точно входити в пази.

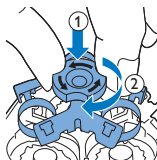

- 7 Установіть фіксуючу рамку на бритвенний блок і поверніть замок за годинниковою стрілкою.

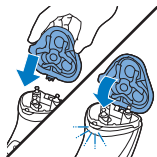

- 8 Вставте виступ бритвеного блока у виїмку на верхній частині пристрою. Потім закрийте бритвенний блок (до клацання).

Примітка. Якщо бритвенний блок важко закрити, перевірте, чи правильно вставлено бритвені головки та чи зафіксовано фіксуючу рамку.

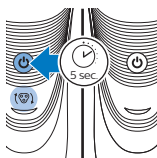

- 9 Щоб скинути нагадування про заміну, натисніть і утримуйте кнопку живлення протягом 5 секунд. Оранжевий індикатор згасне.

Замовлення приладдя

Щоб придбати приладдя чи запасні частини, відвідайте веб-сайт **www.shop.philips.com/service** або зверніться до дилера Philips. Ви також можете звернутися до Центру обслуговування клієнтів Philips у своїй країні (контактну інформацію шукайте в гарантійному талоні).

Доступні вказані нижче аксесуари та запасні частини.

- Бритвені головки Philips SH30
- Розпилювач для чищення бритвених головок Philips HQ110

Утилізація



- Цей символ означає, що поточний виріб не підлягає утилізації зі звичайними побутовими відходами (згідно з директивою ЄС 2012/19/EU).
- Цей символ означає, що виріб містить вбудовану акумуляторну батарею, яку не можна утилізувати зі звичайними побутовими відходами (Директива 2006/66/EC). Ми наполегливо радимо Вам віднести виріб в офіційний пункт прийому чи до сервісного центру Philips, щоб спеціалісти вийняли з нього акумуляторну батарею.
- Дотримуйтеся правил роздільного збору електричних і електронних пристроїв, а також звичайних і акумуляторних батарей у Вашій країні. Належна утилізація допоможе запобігти негативному впливу на навколишнє середовище та здоров'я людей.

Гарантія та підтримка

Якщо Вам необхідна інформація чи підтримка, завітайте на веб-сайт www.philips.com/support або прочитайте окремий гарантійний талон.

Обмеження гарантії

Умови міжнародної гарантії не поширюються на бритвені головки (леза та захисні сітки), бо вони можуть зношуватися.

Усунення несправностей

У цьому розділі розглядаються основні проблеми, які можуть виникнути під час використання пристрою. Якщо наведена нижче інформація не допоможе вирішити проблему, перегляньте список запитань і відповідей на веб-сайті

www.philips.com/support або зверніться до Центру обслуговування клієнтів у своїй країні.

Проблема	Можлива причина	Вирішення
Пристрій не голить так добре, як раніше.	Бритвені головки пошкоджені або зношені.	Замініть бритвені головки (див. розділ "Заміна").
	Довгі волоски заважають бритвеним головкам.	Почистьте бритвені головки по черзі (див. розділ "Чищення та догляд").
Пристрій не працює після натискання кнопки живлення.	Бритвені головки вставлено неправильно.	Виступи на бритвених головках мають точно входити в пази (див. розділ "Чищення та догляд").
	Акумулятор розрядився.	Зарядіть акумулятор (див. розділ "Зарядження").
	Зависока температура пристрою. Тому він не працює.	Щойно температура пристрою достатньо знизиться, його можна буде ввімкнути.

Кіріспе

Осы затты сатып алуыңызбен құттықтаймыз және Philips компаниясына қош келдіңіз! Philips ұсынатын қолдауды толық пайдалану үшін өнімді www.philips.com/welcome торабында тіркеңіз.

Жалпы сипаттама (1-сурет)

- 1 Қорғау қақпағы
- 2 Қыратын бөлігі
- 3 Қыратын бөлігін босату түймесі
- 4 Қосу/өшіру түймесі
- 5 Қыратын басы белгісі
- 6 Зарядтау шамы
- 7 Триммер (тек S3520, S3510)
- 8 Триммерді босату сырғытпасы (тек S3520, S3510)
- 9 Қуат көзі (адаптер, түрі HQ8505)
- 10 Шағын аша

Маңызды қауіпсіздік ақпараты

Құрылғыны және оның аксессуарларын қолданбас бұрын осы маңызды ақпаратты мұқият оқып шығып, оны келешекте қарау үшін сақтап қойыңыз. Қамтамасыз етілген аксессуарлар әр түрлі өнімдер үшін өзгеше болуы мүмкін.

Қауіпті жағдайлар



- Қуат құрылғысын құрғақ ұстаңыз.

Абайлаңыз



- Құрылғы класс III конструкциялы.
- Батареяны зарядтау үшін құрылғымен берілген алынбалы қуат құрылғысын (түрі HQ8505) ғана пайдаланыңыз.
- Қуат құрылғысында трансформатор бар. Басқа тығынмен ауыстыру үшін қуат құрылғысын кеспеңіз, бұл қауіпті жағдай тудыруы мүмкін.
- Бақылау астында болса не құрылғыны қауіпсіз пайдалану туралы нұсқаулар алған болса және байланысты қауіптерді түсінсе, бұл құрылғыны 8 және одан жоғары жастағы балаларға және дене, сезу немесе ақыл-ой қабілеттері кем немесе тәжірибесі мен білімі жоқ адамдарға пайдалануға болады. Балалар құрылғымен ойнамауы керек. Тазалау мен пайдаланушыға техникалық қызмет көрсету қызметтерін бақылаусыз балаларға орындауға болмайды.
- Ағын сумен шаймас бұрын, ұстараны әрдайым розеткадан ажыратыңыз.
- Құрылғыны пайдаланудың алдында оны әрқашан тексеріңіз. Құрылғы зақымданған болса, оны пайдалануға болмайды. Жарақат алынуы мүмкін. Зақымдалған бөлшекті әрдайым түпнұсқа түрімен ауыстырыңыз.
- Қайта зарядталатын батареяны ауыстыру үшін құрылғыны ашпаңыз.

Абайлаңыз



- Тазалау жүйесін немесе зарядтау қондырмасын суға ешқашан батырмаңыз және ағынды су астында шаймаңыз.
- Ұстараны суға батыруға болмайды. Бұл құралды ваннаға немесе душқа түсіп жатқанда қолдануға болмайды.
- Ұстараны 80°C-тан жоғары ыстық сумен шаюға болмайды.

- Бұл құрылғыны тек пайдаланушы нұсқаулығында көрсетілген арнайы мақсатта қолданыңыз.
- Тазалық мақсатында бұл құралды тек бір адам ғана қолдануы тиіс.
- Құралды тазалау үшін қысылған ауаны, қыратын шүберектерді, қырғыш тазалау құралдарын, сондай-ақ бензин немесе ацетон сияқты сұйықтықтарды пайдалануға болмайды.
- Ұстарада тазалау жүйесі бар болса, әрқашан түпнұсқалық Philips тазалау сұйықтығын (тазалау жүйесінің түріне байланысты картридж немесе бөтелке) пайдаланыңыз.
- Су ағып кетпеуі үшін тазалау жүйесін әрдайым тұрақты, тегіс және көлбеу жерге қойыңыз.
- Егер тазалау жүйесінде тазалау картриджі пайдаланылса, ұстараны тазалау немесе толтыру үшін тазалау жүйесін пайдалану алдында әрқашан картридж бөлімі жабық екенін тексеріңіз.
- Тазалау жүйесі қолдануға дайын болғанда тазалау сұйықтығы ағып кетпеу үшін оны қозғалтуға болмайды.
- Сіз ұстараны шайып жатқанда оның астындағы тесіктен су тамшылауы мүмкін. Бұл — қалыпты жағдай және қауіпті емес, себебі бүкіл электрондық бөлшектер ұстара ішіндегі су өткізбейтін қуат бөлігінде орналасқан.
- Қуат құрылғысына зақым келтірмеу үшін электрлік ауа тазалау құралы бар қабырға розеткалары жанында қуат құрылғысын пайдаланбаңыз.

Электромагниттік өрістер (ЭМӨ)

- Бұл Philips құрылғысы электромагниттік өрістерге қатысты барлық қолданыстағы стандарттар мен ережелерге сәйкес келеді.

Жалпы ақпарат



- Бұл ұстараны шүмек астында қауіпсіз тазалауға болады.
- Құрылғы 100 – 240 вольтқа дейінгі тоқ қуатымен жұмыс жасай береді.
- Қуат құрылғысы 100–240 вольтті 24 вольттен төмен қауіпсіз вольтажға алмастырады.
- Максималды шу деңгейі: $L_c = 69$ дБ(A)

Зарядтау

Құрылғыны толығымен зарядтау шамамен 1 сағат (S3520, S3510) немесе 8 сағат (S3120, S3110) алады. Құрылғыны алғаш рет немесе ұзақ уақыт бойы қолданбағаннан соң зарядтағанда, зарядтау шамы тоқтаусыз жанғанша зарядтаңыз. Толық зарядталған құрылғы 50 минутқа (S3520, S3510) немесе 45 минутқа (S3120, S3110) дейін жұмыс істейді. Қырыну уақыты қырыну әрекетіңізге, жуыну әдеттеріңізге және сақалдың түріне байланысты 50 немесе 45 минуттан аз болуы мүмкін.

Адаптермен зарядтау

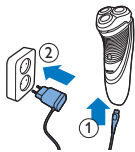

- 1 Кішкентай штепсельдік ұшты құрылғыға жалғаңыз.
- 2 Адаптерді қабырғадағы розеткаға қосыңыз.
 - Зарядтау шамы құрылғының зарядталу күйін көрсетеді (осы тараудағы «Зарядтау көрсеткіштері» бөлімін қараңыз).
- 3 Зарядтап болған соң, қабырғадағы розеткадан адаптерді суырып, құралдан кішкене шанышқыны шығарыңыз.

Зарядтау көрсеткіштері

Батарея заряды аз

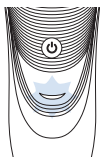

- Батарея толығымен дерлік таусылғанда (батареяда 5 минут немесе одан да аз қырыну уақыты қалғанда), зарядтау шамы қызғылт сары болып жыпылықтай бастайды.
- Құрылғыны өшіргенде зарядтау шамы бірнеше секунд қызғылт сары болып жыпылықтап тұрады.

Жылдам зарядтау

Бос батареяны зарядтауды бастағанда зарядтау шамы кезекпен қызғылт сары және жасыл түсте жыпылықтайды. Шамамен 3 минуттан кейін зарядтау шамы тек жасыл түсте жыпылықтай бастайды. Енді құрылғыда 5 минуттық қырынуға жеткілікті энергия бар.

Зарядтау

- Құрылғы зарядталып жатқанда, зарядтау шамы жасыл болып жыпылықтайды.

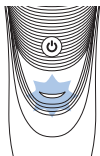

Батарея толығымен зарядталды

- Батарея толығымен зарядталғанда, зарядтау шамы жасыл болып жанып тұрады.

Ескертпе: Шамамен 30 минуттан соң, зарядтау шамы қуатты үнемдеу үшін сөнеді.

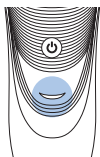

Құрылғыны пайдалану

Ескертпе: Бұл құрылғыны сымсыз немесе қабырға розеткасына қосылған кезде пайдалануға болады.

Қырыну кеңестері мен әдістері

- Пайдалану кезінде айналдыра жүргізіңіз. Айналмалы қозғалыстар тік қозғалыстарға қарағанда жақсы қырыну нәтижелерін береді.
- Терінің Philips қырыну жүйесіне үйренуіне 2 немесе 3 апта кетуі мүмкін.

Құрылғыны қосу және өшіру

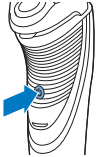

- 1 Құрылғыны қосу үшін қосу/өшіру түймесін бір рет басыңыз.
- 2 Құрылғыны өшіру үшін қосу/өшіру түймесін бір рет басыңыз.

Қырыну



- 1 Құрылғыны қосыңыз.
- 2 Қыру ұштарын терінің бетімен айналдырып жүргізіңіз.
- 3 Тазалағаннан кейін құрылғыны өшіріңіз.
- 4 Құрылғыны тазалаңыз («Тазалау және техникалық қызмет көрсету» тарауын қараңыз).

Түзету (тек S3520, S3510 үлгілерінде)

Мұрт пен жақ сақалды тегістеу үшін, триммерді қолдануға болады.



- 1 Триммер сырғымасын төмен қарай итеріп, триммерді ашыңыз.
- 2 Құрылғыны қосыңыз.

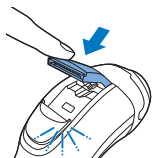

- Енді тегістеуді бастауға болады.
- 3 Кескеннен кейін құрылғыны өшіріңіз.
- 4 Триммерді тазалаңыз («Тазалау және техникалық қызмет көрсету» тарауын қараңыз).
- 5 Триммерді жабыңыз («сырт» ете түскенше).

Тазалау және техникалық қызмет көрсету

Қауіпті: Бұл бөлікті сумен тазаламас бұрын тасымалы бөлігіндегі алынбалы сымды шығарып алыңыз.

Абайлаңыз: Құрылғыны тазалау үшін қысылған ауаны, қыратын шүберектерді, қырғыш тазалау құрылғыларын, сондай-ақ бензин немесе ацетон сияқты сұйықтықтарды пайдалануға болмайды.

- Жақсылап қыру үшін қолданған сайын құрылғыны тазалап отырыңыз.
- Электр ұстараны әрдайым тазалап тұру оның жақсы қыруына себепкер болады.
- Ыстық судан абай болыңыз. Қолды күйдіріп алмас үшін судың ыстық емес екенін тексеріп тұрыңыз.

Ескертпе: Құрылғыны сумен шайып жатқанда, құрылғының түбіндегі тесікшеден су кіріп кетуі мүмкін. Бұл — қалыпты жағдай және қауіпті емес, себебі бүкіл электрондық бөлшектер ұстара ішіндегі су өткізбейтін қуат бөлігінде орналасқан.

Қыратын бөлігін ағын су астында тазалау

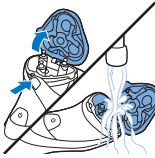

- 1 Құрылғыны өшіріп, қабырға розеткасынан ажыратылғанын тексеріңіз.
- 2 Босату түймесін басып, ұстараның қыратын бөлігін ашыңыз. Қыратын бөлігі ішін және түк камерасын ыстық ағын суда 30 секунд шайыңыз.

– Қыратын бөлігі ішін сумен шайыңыз.

- 3 Ұстараның қыратын бөлігін жауып, артық суды сілкіп жіберіңіз.

Абайлаңыз: Артық суды шайқау кезінде қыратын бөлігін ешнәрсеге ұрып алмаңыз.

Абайлаңыз: Қыратын бөлігін және шаш жинайтын орынды орамалмен немесе майлықпен кептіруші болмаңыз, бұл қыратын бөлігін зақымдауы мүмкін.

- 4 Ұстараның қыратын бөлігін қайтадан ашып, кепкенше солай ашық қалдырыңыз.

Мұқият тазалау

Оңтайлы өнімділік үшін қыратын бастарын айына бір рет дұрыстап тазалаңыз.

- 1 Құрылғыны өшіріп, қабырға розеткасынан ажыратылғанын тексеріңіз.
- 2 Босату түймесін басып, ұстараның қыратын бөлігін ашыңыз. Қыратын бөлігін құрылғыдан суырып алыңыз.

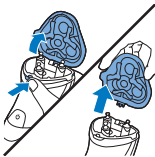

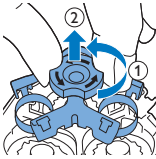

- 3 Бекітпені сағат бағытына қарсы бұрап, қорғаушы жақтауын алыңыз.

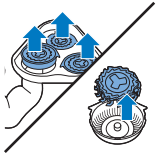

- 4 Қыратын бастарын бір-бірден алып, тазалаңыз. Әр қыратын басы кескіш пен қорғаудан тұрады.

Ескертпе: Бір дегенде бір кескіш пен бір қорғаныштан көп тазаламаңыз, себебі олардың бәрі жұпталған топтама болып келеді. Егер байқаусызда кескіш пен қорғаныштарды шатастырып алсаңыз, қырыну қызметінің тиімді болуы қалпына келгенше бірнеше апталар кетуі мүмкін.

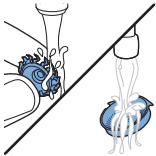

- Қыратын қорғаушынан кескішті шығарып, екі бөлшекті ағын су астында тазалаңыз.



- 5 Кескішті қорғауышқа кері салыңыз.

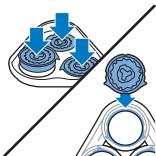

- 6 Қыратын бастарын қыратын бөлігіне қайтадан орнатыңыз.

Ескертпе: Ұстараның қыратын басының томпыып тұрған бөлігі тесікшеге дәлме дәл түсуі тиіс.

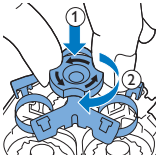

- 7** Қорғаушы жақтауын ұстараның қыратын бөлігіне қайтадан орнатып, сағат бағытында бұраңыз.

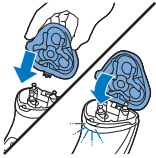

- 8** Қыратын бөлігінің тілін құрылғының үстіңгі жағындағы ұяға кіргізіңіз. Одан кейін қыратын бөлігін жабыңыз («сырт» еткен дыбыс шығады).

Ескертпе: Егер қыратын бөлігі оңай жабылмаса, қыратын бастары дұрыс салынғанын және ұстағыш жақтауы бекітілгенін тексеріңіз.

Триммерді ағын су астында тазалау (тек S3520, S3510)

Триммерді әр қолданған сайын тазалап тұрыңыз.

- 1** Құрылғыны өшіріп, қабырға розеткасынан ажыратылғанын тексеріңіз.
- 2** Триммер сырғымасын төмен қарай итеріп, триммерді ашыңыз.

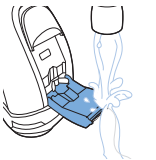

- 3** Құрылғыны қосып, триммерді су астында тазалаңыз.
- 4** Құрылғыны өшіріп, триммерді кептіру үшін ашық қалдырыңыз.
- 5** Триммерді жабыңыз («сырт» ете түскенше).



Қеңес: Тиімді триммер жұмысын алу үшін, әрбір алты ай сайын, қайшы тістерін бір тамшы машина майымен майлап отырыңыз.

Сақтау



Ескертпе: Қорғаныс қақпағын салу алдында құрылғыны кептіру ұсынылады.

Құрылғының қорғаныс қақпағын ұстараға кигізіп қойыңыз, сонда оны зақымдардан сақтайсыз.

Алмастыру



Жақсылап қырыну үшін қыратын бастарын әр екі жыл сайын ауыстырып отыруды ұсынамыз. Зақымданған қыратын бастарын дереу ауыстырыңыз. Қыратын бастарын үнемі түпнұсқалы Philips қыратын бастарымен (көріңіз 'Қосалқы құрылғыларға тапсырыс беру') ауыстырыңыз.

Ауыстыру туралы ескерту

Қыратын бөлігінің белгісі қыратын бастарын ауыстыру керектігін көрсету үшін жанады.

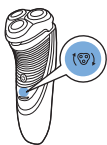

- 1 Қыратын бөлігінің белгісі үздіксіз қызғылт сары болып жанады.
- 2 Құрылғыны өшіріп, қабырға розеткасынан ажыратылғанын тексеріңіз.

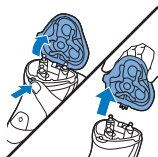

- 3 Босату түймесін басып, ұстараның қыратын бөлігін ашыңыз. Қыратын бөлігін құрылғыдан суырып алыңыз.

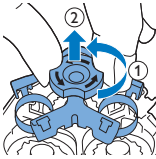

- 4 Бекітпені сағат бағытына қарсы бұрап, қорғаушы жақтауын алыңыз.

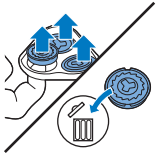

- 5 Қыратын бастарын қыратын бөлігінен алып, қоқысқа лақтырыңыз.
6 Қыратын бөлігіне жаңа қыратын бастарын орнатыңыз.

Ескертпе: Ұстараның қыратын басының томпиып тұрған бөлігі тесікшеге дәлме дәл түсуі тиіс.

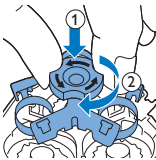

- 7 Қорғаушы жақтауын ұстараның қыратын бөлігіне қайтадан орнатып, сағат бағытында бұраңыз.

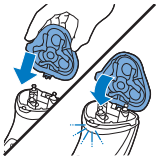

- 8 Қыратын бөлігінің тілін құрылғының үстіңгі жағындағы ұяға кіргізіңіз. Одан кейін қыратын бөлігін жабыңыз («сырт» еткен дыбыс шығады).

Ескертпе: Егер қыратын бөлігі оңай жабылмаса, қыратын бастары дұрыс салынғанын және ұстағыш жақтауы бекітілгенін тексеріңіз.

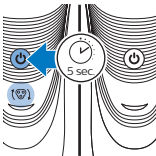

- 9 Ұстарадағы ауыстыру туралы ескертуді қайта орнату үшін қосу/өшіру түймесін 5 секунд басып тұрыңыз. Қызғылт сары шам сөнеді.

Қосалқы құрылғыларға тапсырыс беру

Қосалқы құрылғылар немесе қосалқы бөлшектер сатып алу үшін www.shop.philips.com/service

сайтына кіріңіз немесе Philips дилеріне барыңыз. Сонымен қатар, еліңіздегі Philips тұтынушыларға қызмет көрсету орталығына хабарласыңыз (байланыс мәліметтерін дүниежүзілік кепілдік парақшасынан қараңыз).

Келесі керек-жарақтар және қосалқы бөлшектер бар:

- SH30 Philips қыратын бастары.
- HQ110 Philips қыратын бастарын тазалайтын спрей

Өңдеу



- Бұл таңба осы өнімді қалыпты тұрмыстық қалдықпен бірге тастауға болмайтынын білдіреді (2012/19/EU).
- Бұл таңба осы өнімде қалыпты тұрмыстық қалдық (2006/66/EC) ретінде тасталынбайтын кірістірілген қайта зарядталатын батарея бар. Қайта зарядталатын батареяны кәсіби түрде алып тастау үшін өнімді ресим жинау нүктесіне немесе Philips қызмет көрсету орталығына апаруды ұсынамыз.
- Электрондық және электр өнімдері мен қайта зарядталатын батареяларды бөлек жинау бойынша жергілікті ережелерді орындаңыз. Дұрыс тастау қоршаған ортаға және адам денсаулығына кері әсерін тигізбеуге көмектеседі.

Кепілдік және қолдау көрсету

Егер сізге ақпарат немесе қолдау көрсету қажет болса, www.philips.com/support сайтына кіріңіз немесе бөлек дүниежүзілік кепілдік парақшасын оқыңыз.

Кепілдік шектеулері

Қыратын бастары (кескіштер мен қорғауыштар) тез ескіретіндіктен, халықаралық кепілдік шарттарымен қамтылмайды.

Электр ұстара

Өндіруші: “Филипс Консьюмер Лайфстайл Б.В.”,
Туссендиепен 4, 9206 АД, Драхтен, Нидерланды
Ресей және Кедендік Одақ территориясына
импорттаушы: „ФИЛИПС“ ЖШҚ, Ресей
Федерациясы, 123022 Мәскеу қаласы, Сергей
Макеев көшесі, 13-үй, тел. +7 495 961-1111

S3520, S3510, S3120, S3110: 100–240 В; 50/60 Гц
S3520, S3510, S3120, S3110: Съёмный аккумулятор
Li-Ion

Тұрмыстық қажеттіліктерге арналған

Ақаулықтарды жою

Бұл тарауда құрылғыда жиі кездесетін мәселелер аталып өтеді. Төмендегі ақпараттың көмегімен мәселені шеше алмасаңыз, жиі қойылатын сұрақтар тізімін көру үшін www.philips.com/support торабына кіріңіз немесе еліңіздегі Тұтынушыларды қолдау орталығына хабарласыңыз.

Мәселе	Ықтимал себеп	Шешім
Құрылғы бұрынғыдай жақсы қырмайды.	Қыратын бастары зақымданған немесе тозған.	Қыратын бастарын ауыстырыңыз («Алмастыру» тарауын қараңыз).
	Қыратын бастарын ұзын шаш тұрып қалған.	Қыратын бастарын бір-бірден тазалаңыз («Тазалау және техникалық қызмет көрсету» тарауын қараңыз).

306 Қазақша

Мәселе	Ықтимал себеп	Шешім
	Қыратын бастарын дұрыс салмадыңыз.	Қыратын бастарының томпыып тұрған бөлігі тесікшеге дәлме дәл түсуі тиіс («Тазалау және техникалық қызмет көрсету» тарауын қараңыз).
Қосу/өшіру түймесін басқанда, құрылғы қосылмайды.	Қайта зарядталатын батарея таусылған.	Батареяны зарядтаңыз («Зарядтау» тарауын қараңыз).
	Құрылғы температурасы тым жоғары. Бұндай жағдайда құрылғы жұмыс істемейді.	Құрылғы температурасы жеткілікті түрде төмендегеннен кейін оны қайта қосуға болады.



© 2016 Koninklijke Philips N.V.
All rights reserved
8888.020.1250.1 (5/2016)

